

# SUPERIA

TECHNISCH HANDBOEK 2024





**superia**

brand of ARBONIA climate

## WARMTE, OP MAAT VAN ÚW COMFORTBEHOEFTE

**Vasco** is een totaalaanbieder van verwarmings- en ventilatieoplossingen met verkoopactiviteiten in Europa, maar ook in verre exportmarkten zoals Japan, VS, China en Nieuw Zeeland. Merken die tot Vasco behoren zijn: Vasco, Brugman en Superia.

Vasco is een toonaangevende producent van designradiatoren, ventilatie, vloerverwarming en koeling en is marktleider in badkamerradiatoren in Benelux.

Brugman en Superia zijn kwaliteitsmerken voor paneelradiatoren en behoren tot de absolute top in hun segment. Vasco ontwikkelt en produceert oplossingen voor een comfortabel binnenklimaat. Dit door een sterke focus op de individuele behoeften van de eindklant.

De zoektocht naar alternatieve materialen, innovatieve designs en vernieuwende productieprocessen, leverde Vasco al tal van internationale design awards op.

Het hoofdkantoor van Vasco is gevestigd in Dilsen (België). De productiebedrijven bevinden zich in Stříbro (Tsjechië), Plattling (Duitsland), Dilsen (België) en Legnica (Polen).

Vasco/Brugman/Superia telt 500 medewerkers en maakt deel uit van de Zwitserse Arbonia Groep.





## INHOUD

PRODUCTIE & KWALITEIT	6
LAKAPPLICATIE	7
<b>HORIZONTALE RADIATOREN</b>	<b>9</b>
BESTEKTEKSTEN & TECHNISCHE TEKENINGEN	
STANDAARD	10
KOMPAKT	12
SUPER 6 UNIVERSEEL	14
SUPER 6 DESIGN	16
CENTRAL (GALVA)	18
CENTRAL DESIGN	20
CENTRAL LINE	22
AANSLUITINGEN	24
POSITIE OPHANGSTRIPPEN	26
<b>VERTICALE RADIATOREN</b>	<b>27</b>
BESTEKTEKSTEN & TECHNISCHE TEKENINGEN	
VERTI M KOMPAKT (GALVA)	28
VERTI M DESIGN	30
VERTI M LINE	32
AANSLUITINGEN	34
<b>MINI RADIATOREN</b>	<b>35</b>
BESTEKTEKSTEN & TECHNISCHE TEKENINGEN	
MINI SUPER 6 UNIVERSEEL STANDAARD	36
MINI SUPER 6 UNIVERSEEL KOMPAKT	38
MINI SUPER 6 DESIGN 1	40
MINI SUPER 6 DESIGN 2	42
AANSLUITINGEN	44
Drukverliezen radiatoren en ventielinserts	46
CORRECTIETABEL	47
<b>WARMTEAFGIFTES PER TYPE RADIATOR</b>	
HORIZONTAAL	50-85
VERTICAAL	88-90
MINI	94-97
<b>KLEUREN</b>	<b>98-99</b>

## PRODUCTIE

Superia radiatoren worden op de meest efficiënte wijze en met de modernste technieken geproduceerd. Superia radiatoren worden vervaardigd uit koudgewalst staal van hoge kwaliteit en elke radiator wordt individueel op dichtheid getest.

Superia radiatoren zijn geschikt voor alle centrale verwarmingsinstallaties met een maximum bedrijfstemperatuur van 110°C.

## KWALITEIT EN GARANTIE

Superia radiatoren voldoen aan alle kwaliteitseisen m.b.t. constructie, afwerking, lekdichtheid e.d. Superia garandeert haar producten op fabricage- en materiaalfouten voor de duur van 10 jaar na leverdatum, mits deskundig gemonteerd en gebruikt. Zie de algemene voorwaarden op [www.superia.be](http://www.superia.be) en [www.vasco-group.eu](http://www.vasco-group.eu).

## VERPAKKING

Alle Superia radiatoren worden stevig verpakt in hoogwaardig karton en geplastificeerd.

Deze verpakking is ontwikkeld om transportschade te voorkomen, het is aanbevolen om de verpakking tijdens de montage niet te verwijderen.

Eventuele beschadigingen, welke tijdens de montage ontstaan, dienen onmiddellijk te worden bijgewerkt. Hiervoor zijn op bestelling speciale lakstiften leverbaar.



## LAKAPPLICATIE

Superia radiatoren worden afgelakt in een zeer moderne speciaal ontworpen lakinstallatie, waarbij de belasting voor het milieu vrijwel tot nul is teruggebracht.

### Voorbehandeling:

Eerst worden de radiatoren gereinigd, ontvet en gefosfateerd.

Daarna worden ze gespoeld met gedemineraliseerd water om een optimale dekking te verkrijgen voor de speciale kataforese grondlak.

### Grondlak:

Hierna worden de radiatoren gemoffeld bij een temperatuur van 200°C.

### Aflakken:

Vervolgens worden de radiatoren afgelakt met een epoxy-polyester laklaag in een volautomatische poedercoatinginstallatie en wederom gemoffeld bij 200°C.

Het resultaat is een zeer sterke en slagvaste afwerklaag, in de standaardkleur Superia wit.

### Voordelen:

- Optimale corrosiebestendigheid.
- Gelijkmatige laklaag met zeer goede dekking op kanten, hoeken en randen.
- Geen druppelvorming aan onderkanten.
- Grote kras- en stootvastheid.





# Horizontale RADIATOREN

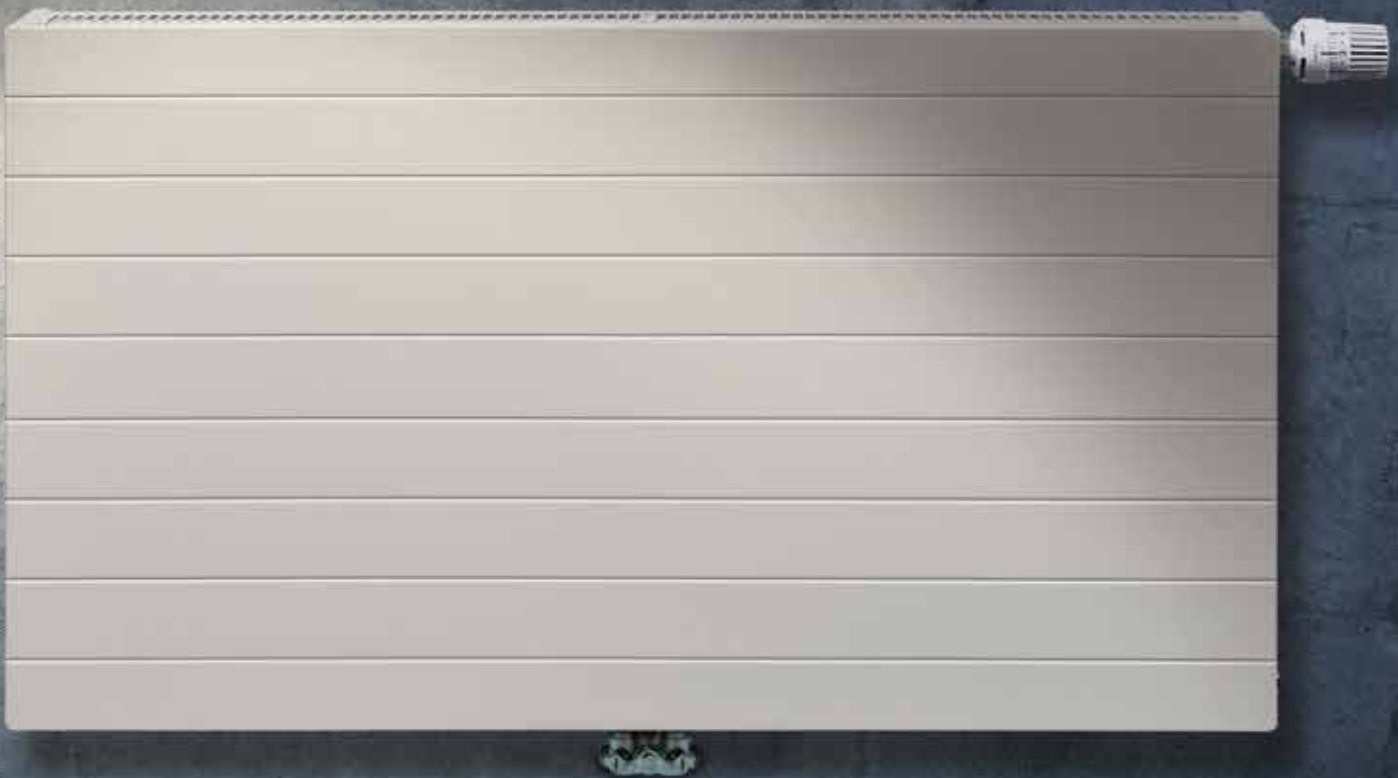

## STANDAARD

De Superia Standaard radiator is en blijft een klassieker. Toegespitst op een snelle warmteafgifte en een hoge verwarmingscapaciteit, ook in combinatie met lagetemperatuursystemen. Het assortiment telt maar liefst 6 uitvoeringen, van een radiator met 1 plaat, zonder convector, tot een superkrachtige radiator met 3 platen en 3 convectoren. En met alle gewenste of noodzakelijke toebehoren, want verwarmingscomfort moet ook praktisch zijn.

<b>Product:</b>	Paneelradiator met vier zijdelingse aansluitingen
<b>Materiaal:</b>	Staal
<b>Afwerking:</b>	Standaard
<b>Meegelieferd:</b>	L-beugels met vergrendeling en dempertjes, blindstop, ontluchter, schroeven en pluggen
<b>Aansluitingen:</b>	4 x ½" binnendraad zijdelingse aansluitingen
<b>Verpakking:</b>	Iedere radiator wordt stevig verpakt in hoogwaardig karton en geplastificeerd. Een etiket beschrijft de radiator karakteristieken: type – hoogte – lengte.
<b>Garantie:</b>	10 jaar, indien men de algemene voorwaarden van Superia respecteert.
<b>Lakproces:</b>	Alle radiatoren zijn ontvet, gefosfateerd, kataforetisch gegrondlakt en standaard in Superia wit gepoederlakt.
<b>Kleur:</b>	Superia wit
<b>Warmtetellers:</b>	Zonder beperkingen geschikt voor warmtetellers, zowel elektrisch als volgens verdampingsprincipe (overeenkomstig EN834 835).
<b>Max. werkdruk:</b>	10 bar (getest op 13 bar)
<b>Max. bedrijfstemperatuur:</b>	110 °C
<b>Conformiteit:</b>	Volgens EN442-1: 2014: radiatoren en convectoren
<b>Types:</b>	10   11   21s   22   33
<b>Hoogtes:</b>	300   400   500   600   700   900 mm
<b>Lengtes:</b>	400 => 3000 mm
<b>Dieptes:</b>	51   73   106   165 mm

TYPE 10 / 11



TYPE 21s



TYPE 22



TYPE 33



# Casual

made by Brugman

TECHNISCHE GEGEVENS PER LOPENDE METER BIJ 75/65/20°C

Hoogte (mm)		Type 10	Type 11	Type 21s	Type 22	Type 33
300	W		523		975	1365
	kg		6,92		13,49	20,19
	l		2,20		3,55	5,29
	n		1,31		1,28	1,31
400	W	413	666	985	1241	1744
	kg	7,07	9,20	15,95	18,05	27,02
	l	2,49	2,49	4,42	4,47	6,71
	n	1,30	1,31	1,31	1,30	1,31
500	W	511	802	1181	1494	2103
	kg	8,64	11,49	19,82	22,61	33,86
	l	2,82	2,82	5,33	5,38	8,07
	n	1,29	1,30	1,32	1,33	1,32
600	W	607	932	1368	1738	2444
	kg	10,21	13,77	23,68	27,17	40,70
	l	3,18	3,18	6,22	6,27	9,39
	n	1,29	1,30	1,32	1,34	1,32
700	W		1057		1974	2769
	kg		16,08		31,74	47,53
	l		3,56		7,14	10,65
	n		1,30		1,35	1,33
900	W	885	1295	1880	2429	3376
	kg	14,95	20,64	35,28	40,86	61,19
	l	4,42	4,42	8,77	8,84	13,02
	n	1,28	1,30	1,34	1,36	1,36

## TECHNISCHE TEKENINGEN STANDAARD

### L-BEUGELS

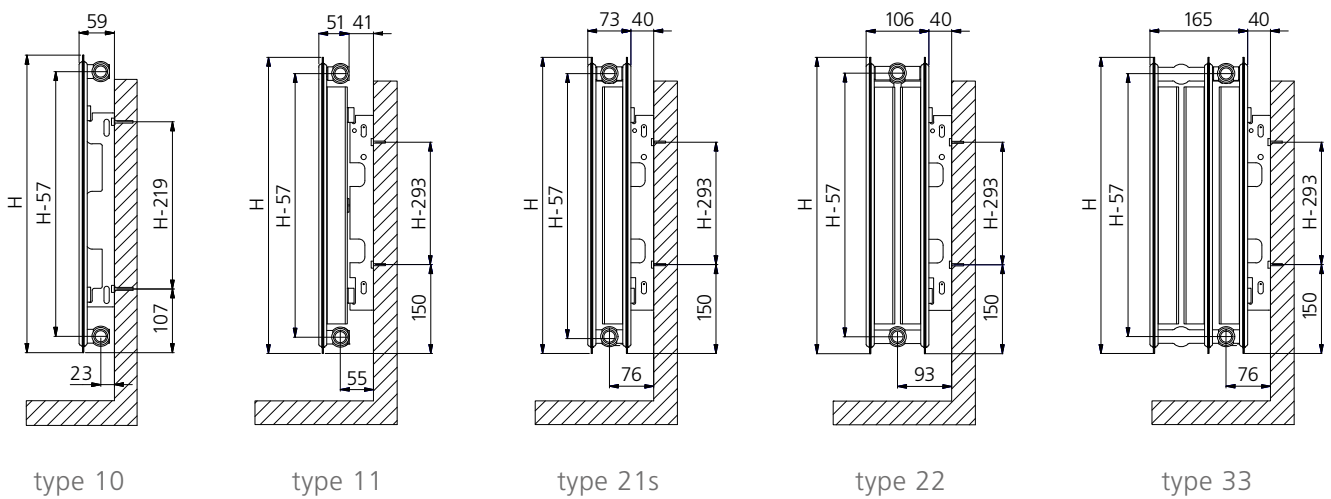

## KOMPAKT

De Superia Kompakt verenigt alle eigenschappen en voordelen van de Standaard radiator, maar dan in een compacte, stijlvolle vorm. Met zijn sierrooster bovenaan en zijn fraaie zijbekleding zorgt hij overal voor extra comfort en gezelligheid. En met z'n 4 aansluitingspunten kan hij overal probleemloos worden geïnstalleerd, met een optimaal verwarmingscomfort als resultaat. Net als de Standaard leverbaar met alle noodzakelijke of gewenste accessoires, zoals een praktische handdoekbeugel voor keuken en badkamer.

<b>Product:</b>	Paneelradiator met vier zijdelingse aansluitingen
<b>Materiaal:</b>	Staal
<b>Afwerking:</b>	Bovenrooster en zijbekledingen
<b>Meegelieferd:</b>	L-beugels met vergrendeling en dempertjes, blindstop, ontluchter, schroeven en pluggen
<b>Aansluitingen:</b>	4 x ½" binnendraad zijdelingse aansluitingen
<b>Verpakking:</b>	Iedere radiator wordt stevig verpakt in hoogwaardig karton en geplastificeerd. Een etiket beschrijft de radiatorkenmerken: type – hoogte – lengte.
<b>Garantie:</b>	10 jaar, indien men de algemene voorwaarden van Superia respecteert.
<b>Lakproces:</b>	Alle radiatoren zijn ontvet, gefosfateerd, kataforetisch gegrondlakt en standaard in Superia wit gepoederlakt.
<b>Kleur:</b>	Superia wit
<b>Warmteters:</b>	Zonder beperkingen geschikt voor warmteters, zowel elektrisch als volgens verdampingsprincipe (overeenkomstig EN834 835).
<b>Max. werkdruk:</b>	10 bar (getest op 13 bar)
<b>Max. bedrijfstemperatuur:</b>	110 °C
<b>Conformiteit:</b>	Volgens EN442-1: 2014: radiatoren en convectoren
<b>Types:</b>	11   21s   22   33
<b>Hoogtes:</b>	300   400   500   600   700   900 mm
<b>Lengtes:</b>	400 => 3000 mm
<b>Dieptes:</b>	69,7   73   106   165 mm

TYPE 11



TYPE 21s



TYPE 22



TYPE 33





# Casual

## TECHNISCHE GEGEVENS PER LOPENDE METER BIJ 75/65/20°C

Hoogte (mm)		Type 11	Type 21s	Type 22	Type 33
300	W			942	1319
	kg			14,72	21,93
	l			3,55	5,29
	n			1,31	1,32
400	W	666	953	1202	1679
	kg	10,66	16,82	19,47	29,04
	l	2,49	4,42	4,47	6,71
	n	1,30	1,31	1,32	1,32
500	W	802	1141	1449	2020
	kg	13,13	20,82	24,21	36,14
	l	2,82	5,33	5,38	8,07
	n	1,30	1,32	1,32	1,32
600	W	934	1322	1683	2345
	kg	15,61	24,81	28,96	43,25
	l	3,18	6,22	6,27	9,39
	n	1,30	1,32	1,33	1,32
700	W	1063	1499	1907	2657
	kg	18,11	28,82	33,73	50,35
	l	3,57	7,09	7,14	10,65
	n	1,30	1,32	1,33	1,33
900	W	1312	1841	2326	3248
	kg	23,03	36,77	43,18	64,52
	l	4,42	8,77	8,84	13,02
	n	1,30	1,33	1,34	1,36

## TECHNISCHE TEKENINGEN KOMPAKT

### L-BEUGELS

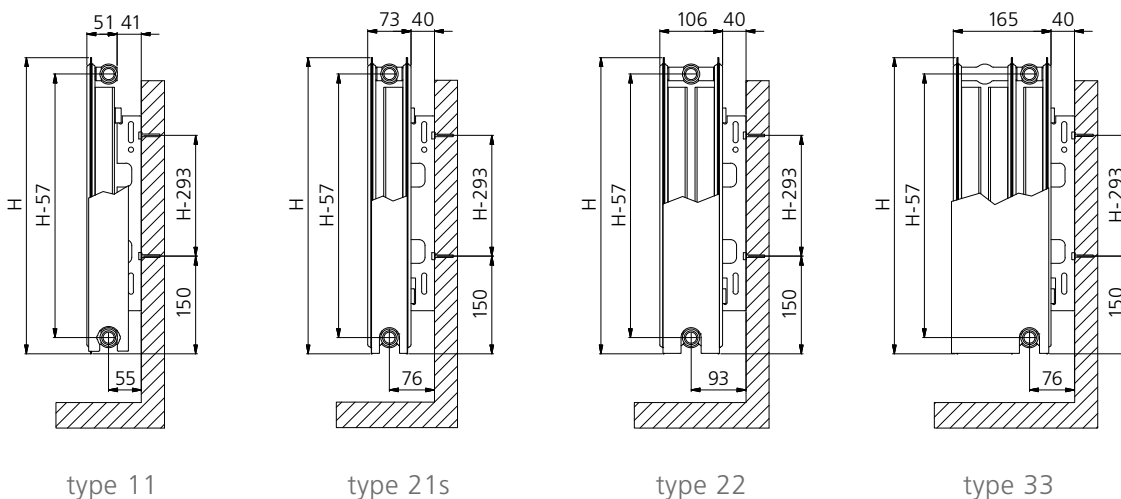

## SUPER 6 UNIVERSEEL

De Superia Super 6 Universeel radiator doet zijn naam alle eer aan, want hij is super in alle opzichten. Supercomfortabel, door zijn snelle, gecontroleerde warmteafgifte. Superflexibel dankzij de 6 verschillende aansluitingen. En supermooi afgewerkt, want standaard geleverd met een fraai sierrooster en een dito zijbekleding. Een radiator die zich thuisvoelt in elke woon- en werkruimte en die zich gewillig plooit naar uw comfortwensen en behoeften. Een passende handdoekbeugel in optie, maakt dit type radiator nog passender.

<b>Product:</b>	Ventielradiator met zowel een rechteronderaansluiting als vier zijdelingse aansluitingen. Door het gebruik van de J-console is het mogelijk de radiator te spiegelen zodat de thermostaatknop links of rechts kan gemonteerd worden (m.u.v. type 11).
<b>Materiaal:</b>	Staal
<b>Afwerking:</b>	Bovenrooster en zijbekledingen
<b>Ventiel:</b>	Het meegeleverde ventielinsert (zonder thermostatische kraan) is compatibel met thermostatische kranen M30 x 1,5 mm.
<b>Meegeleverd:</b>	L-beugels (type 11) met vergrendeling en dempertjes, blindstoppen, ontluchter en ventielinsert, schroeven en pluggen J-beugels (type 20s/21s/22/33), blindstoppen, ontluchter en ventielinsert, schroeven en pluggen Optie: Haakje voor montage J-beugel onder rooster
<b>Aansluitingen:</b>	2 x ¾" buitendraadse euroconus rechteronderaansluiting, 4 x ½" binnendraad zijdelingse aansluitingen
<b>Verpakking:</b>	Iedere radiator wordt stevig verpakt in hoogwaardig karton en geplastificeerd. Een etiket beschrijft de radiatorkenmerken: type – hoogte – lengte.
<b>Garantie:</b>	10 jaar, indien men de algemene voorwaarden van Superia respecteert.
<b>Lakproces:</b>	Alle radiatoren zijn ontvet, gefosfateerd, kataforetisch gegrondlakt en standaard in Superia wit gepoederlakt.
<b>Kleur:</b>	Superia wit
<b>Warmteters:</b>	Zonder beperkingen geschikt voor warmteters, zowel elektrisch als volgens verdampingsprincipe (overeenkomstig EN834 835).
<b>Max. werkdruk:</b>	10 bar (getest op 13 bar)
<b>Max. bedrijfstemperatuur:</b>	110 °C
<b>Conformiteit:</b>	Volgens EN442-1: 2014: radiatoren en convectoren
<b>Types:</b>	11   20s   21s   22   33
<b>Hoogtes:</b>	300   400   500   600   700   900 mm
<b>Lengtes:</b>	400 => 3000 mm
<b>Dieptes:</b>	69,7   73   106   165 mm

TYPE 11



TYPE 20s/21s



TYPE 22



TYPE 33



# Casual

## TECHNISCHE GEGEVENS PER LOPENDE METER BIJ 75/65/20°C

Hoogte (mm)		Type 11	Type 20s	Type 21s	Type 22	Type 33
300	W				942	1334
	kg				14,96	22,19
	l				3,55	5,29
	n				1,31	1,29
400	W	666	740	953	1202	1700
	kg	10,83	15,00	17,13	19,75	29,35
	l	2,49	4,42	4,42	4,47	6,71
	n	1,30	1,29	1,31	1,32	1,30
500	W	802	884	1141	1449	2048
	kg	13,36	18,33	21,18	24,55	36,50
	l	2,82	5,33	5,33	5,38	8,07
	n	1,30	1,30	1,32	1,32	1,31
600	W	934	1026	1322	1683	2379
	kg	15,89	21,66	25,22	29,35	47,81
	l	3,18	6,22	6,22	6,27	9,39
	n	1,30	1,30	1,32	1,33	1,32
700	W	1063	1166	1499	1907	2696
	kg	18,44	25,01	29,29	34,17	50,82
	l	3,57	7,09	7,09	7,14	10,65
	n	1,30	1,31	1,32	1,33	1,33
900	W	1312	1446	1841	2326	3297
	kg	23,49	31,68	37,37	43,76	65,12
	l	4,42	8,77	8,77	8,84	13,02
	n	1,30	1,32	1,33	1,34	1,34

## TECHNISCHE TEKENINGEN SUPER 6 UNIVERSEEL

### L-BEUGELS

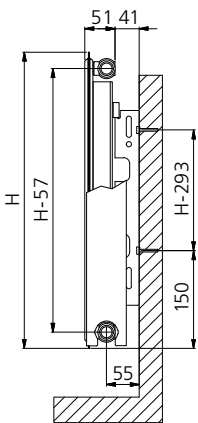

type 11

### J-BEUGELS

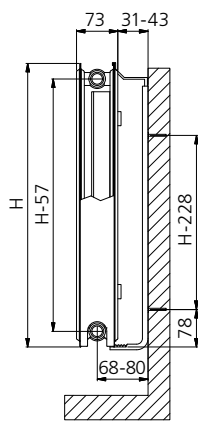

type 20s

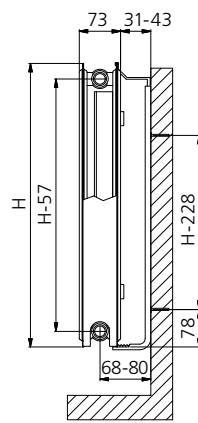

type 21s

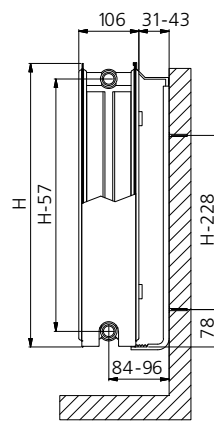

type 22

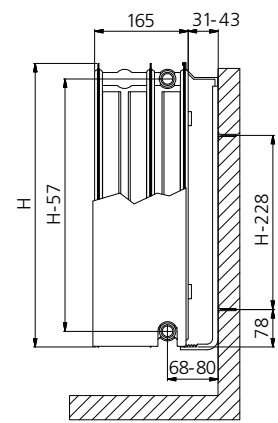

type 33

## SUPER 6 DESIGN

De Superia Super 6 Design radiator komt met zijn vlakke voorplaat en afgeronde hoeken in elk interieur perfect tot zijn recht. Bovendien is de Super 6 Design ook uiterst onderhoudsvriendelijk. Zelfs de voorplaat is eenvoudig te vervangen door het praktische kliksysteem.

<b>Product:</b>	Ventielradiator met zowel een rechteronderaansluiting als vier zijdelingse aansluitingen met meegeleverde ventielinsert. Door het gebruik van de J-console is het mogelijk de radiator te spiegelen zodat de thermostaatknop links of rechts kan gemonteerd worden. De radiator is bekleed met een vlakke voorplaat.
<b>Materiaal:</b>	Staal
<b>Afwerking:</b>	Bovenrooster, zijbekledingen en vlakke voorplaat
<b>Ventiel:</b>	Het meegeleverde ventielinsert (zonder thermostatische kraan) is compatibel met thermostatische kranen M30 x 1,5 mm.
<b>Meegeleverd:</b>	J-beugels, blindstoppen, ontluchter, ventielinsert, schroeven en pluggen Optie: Haakje voor montage J-beugel onder rooster
<b>Aansluitingen:</b>	2 x $\frac{3}{4}$ " buitendraadse euroconus rechteronderaansluiting, 4 x $\frac{1}{2}$ " binnendraad zijdelingse aansluitingen
<b>Verpakking:</b>	Iedere radiator wordt stevig verpakt in hoogwaardig karton en geplastificeerd. Een etiket beschrijft de radiator karakteristieken: type – hoogte – lengte.
<b>Garantie:</b>	10 jaar, indien men de algemene voorwaarden van Superia respecteert.
<b>Lakproces:</b>	Alle radiatoren zijn ontvet, gefosfateerd, kataforetisch gegrondlakt en standaard in Superia wit gepoederlakt.
<b>Kleur:</b>	Superia wit
<b>Max. werkdruk:</b>	10 bar (getest op 13 bar)
<b>Max. bedrijfstemperatuur:</b>	110 °C
<b>Conformiteit:</b>	Volgens EN442-1: 2014: radiatoren en convectoren
<b>Types:</b>	21s   22   33
<b>Hoogtes:</b>	300   400   500   600   700   900 mm
<b>Lengtes:</b>	400 => 3000 mm
<b>Dieptes:</b>	74,5   107,5   166,5 mm

TYPE 21s



TYPE 22



TYPE 33





# Casual

## TECHNISCHE GEGEVENS PER LOPENDE METER BIJ 75/65/20°C

Hoogte (mm)		Type 21s	Type 22	Type 33
300	W		878	1236
	kg		16,96	24,17
	l		3,55	5,29
	n		1,30	1,32
400	W	868	1104	1532
	kg	19,78	22,42	31,99
	l	4,42	4,47	6,71
	n	1,29	1,30	1,32
500	W	1034	1317	1822
	kg	24,50	27,90	39,82
	l	5,33	5,38	8,07
	n	1,29	1,31	1,32
600	W	1192	1521	2110
	kg	29,20	33,35	47,64
	l	6,22	6,27	9,39
	n	1,30	1,31	1,32
700	W	1342	1717	2399
	kg	33,98	38,89	55,52
	l	7,09	7,14	10,65
	n	1,30	1,30	1,32
900	W	1623	2089	2991
	kg	43,30	49,71	71,05
	l	8,77	8,84	13,02
	n	1,29	1,28	1,32

## TECHNISCHE TEKENINGEN SUPER 6 DESIGN

### J-BEUGELS

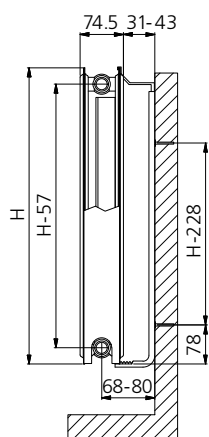

type 21s

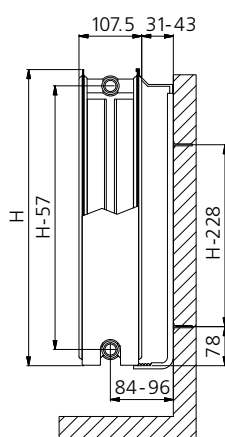

type 22

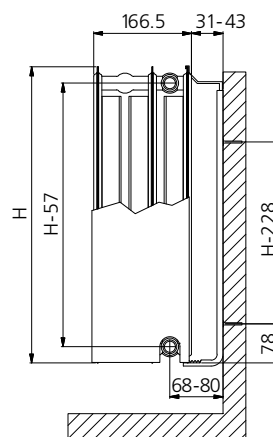

type 33

## CENTRAL (GALVA)

De Superia Central ventielradiator combineert een superieure warmtevoorziening met een toekomstgerichte technologie en een stijlvolle uitstraling. Door zijn mix van eenvoud, efficiëntie en esthetiek, nog versterkt door de slimme, vaste **middenaansluiting**, vormt de ventielradiator een harmonisch geheel in elke woon-en werkkruimte.

<b>Product:</b>	Ventielradiator met zowel een middenaansluiting (onder) als vier zijdelingse aansluitingen met meegeleverd ventielinsert. Door het gebruik van de J-console is het mogelijk de radiator te spiegelen zodat de thermostaatknop links of rechts kan gemonteerd worden (m.u.v. type 11).
<b>Materiaal:</b>	Staal
<b>Afwerking:</b>	Bovenrooster en zijbekledingen
<b>Ventiel:</b>	Het meegeleverde ventielinsert (zonder thermostatische kraan) is compatibel met thermostatische kranen M30 x 1,5 mm.
<b>Meegeleverd:</b>	L-beugels (type 11) met vergrendeling en dempertjes, blindstoppen en ontluchter, ventielinsert, schroeven en pluggen J-beugels (type 21s/22/33), blindstoppen, ontluchter, ventielinsert, schroeven en pluggen Optie: Haakje voor montage J-beugel onder rooster
<b>Aansluitingen:</b>	2 x ¾" buitendraadse euroconus 50 mm middenaansluiting (onder), 4 x ½" binnendraad zijdelingse aansluitingen
<b>Verpakking:</b>	Iedere radiator wordt stevig verpakt in hoogwaardig karton en geplastificeerd. Een etiket beschrijft de radiatorkenmerken: type – hoogte – lengte.
<b>Garantie:</b>	10 jaar, indien men de algemene voorwaarden van Superia respecteert.
<b>Lakproces:</b>	Alle radiatoren zijn ontvet, gefosfateerd, kataforetisch gegrondlakt en standaard in Superia wit gepoederlakt. Central Galva is eerst voorzien van een beschermende gegalvaniseerde onderlaag (dan gevolgd door de bovenstaande stappen).
<b>Kleur:</b>	Superia wit
<b>Warmteters:</b>	Zonder beperkingen geschikt voor warmteters, zowel elektrisch als volgens verdampingsprincipe (overeenkomstig EN834 835).
<b>Max. werkdruk:</b>	10 bar (getest op 13 bar)
<b>Max. bedrijfstemperatuur:</b>	110 °C
<b>Conformiteit:</b>	Volgens EN442-1: 2014: radiatoren en convectoren
<b>Types:</b>	11   21s   22   33
<b>Hoogtes:</b>	300   400   500   600   700   900 mm
<b>Lengtes:</b>	400 => 3000 mm
<b>Dieptes:</b>	69,7   73   106   165 mm

TYPE 11



TYPE 21s



TYPE 22



TYPE 33



# Central

## ONDERAANZICHT Montage rechts

TECHNISCHE GEGEVENS PER LOPENDE METER BIJ 75/65/20°C

Hoogte (mm)		Type 11	Type 21s	Type 22	Type 33
300	W		755	942	1334
	kg		13,92	15,65	22,87
	l		3,50	3,55	5,29
	n		1,31	1,31	1,29
400	W	666	953	1202	1700
	kg	11,53	18,00	20,49	30,03
	l	2,49	4,42	4,47	6,71
	n	1,30	1,31	1,32	1,30
500	W	802	1141	1449	2048
	kg	14,05	22,09	25,20	37,22
	l	2,82	5,33	5,38	8,07
	n	1,30	1,32	1,32	1,31
600	W	934	1322	1683	2379
	kg	16,60	26,14	30,04	44,43
	l	3,18	6,22	6,27	9,39
	n	1,30	1,32	1,33	1,32
700	W	1063	1499	1907	2696
	kg	19,16	29,59	34,24	50,97
	l	3,57	7,09	7,14	10,65
	n	1,30	1,32	1,33	1,33
900	W	1312	1841	2326	3297
	kg	24,23	38,06	44,50	65,95
	l	4,42	8,77	8,84	13,02
	n	1,30	1,33	1,34	1,34

Type 11

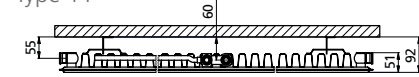

Type 21s

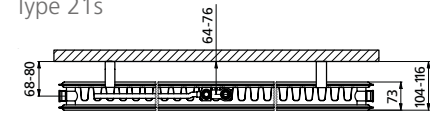

Type 22

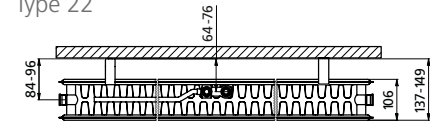

Type 33

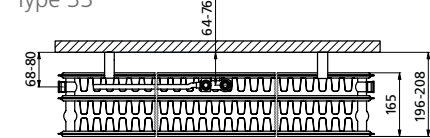

## Montage links

Type 21s

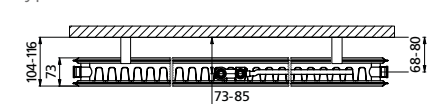

Type 22

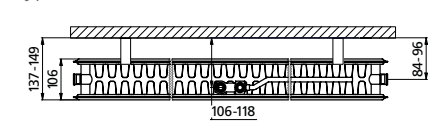

Type 33

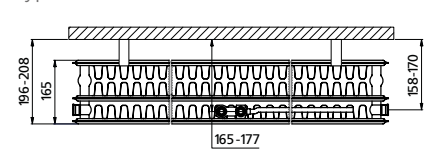

## TECHNISCHE TEKENINGEN CENTRAL (GALVA)

### L-BEUGELS

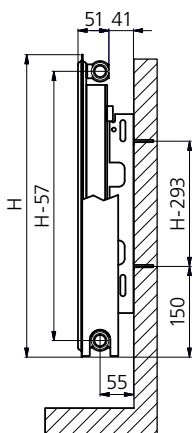

type 11

### J-BEUGELS

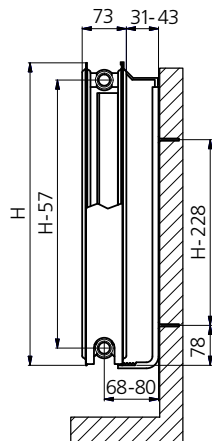

type 21s

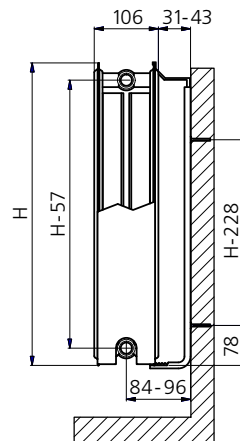

type 22

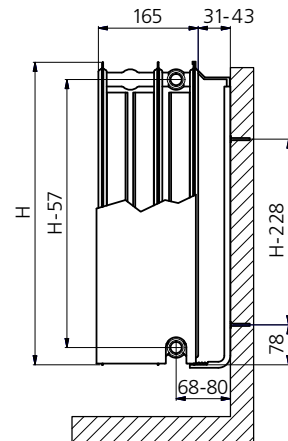

type 33

## CENTRAL DESIGN

De Superia Central Design ventielradiator combineert een superieure warmtevoorziening met een toekomstgerichte technologie en een stijlvolle uitstraling met zijn vlakke voorplaat en afgeronde hoeken. Door zijn mix van eenvoud, efficiëntie en esthetiek, nog versterkt door de slimme, vaste **middenaansluiting**, vormt de ventielradiator een harmonisch geheel in elke woon- en werkrimte. Met een onzichtbare muurbevestiging is het resultaat nog evenwichtiger. Bovendien is de Central Design ook uiterst onderhoudsvriendelijk. Zelfs de voorplaat is eenvoudig te vervangen door het praktische kliksysteem.

<b>Product:</b>	Ventielradiator met zowel een middenaansluiting (onder) als vier zijdelingse aansluitingen met meegeleverd ventielinsert. De radiator is bekleed met een vlakke voorplaat.
<b>Materiaal:</b>	Staal
<b>Afwerking:</b>	Bovenrooster, zijbekledingen en vlakke voorplaat
<b>Ventiel:</b>	Het meegeleverde ventielinsert (zonder thermostatische kraan) is compatibel met thermostatische kranen M30 x 1,5 mm.
<b>Meegeleverd:</b>	J-beugels, blindstoppen, ontluchter, ventielinsert, schroeven en pluggen Optie: Haakje voor montage J-beugel onder rooster
<b>Aansluitingen:</b>	2 x ¾" buitendraadse euroconus 50 mm middenaansluiting (onder), 4 x ½" binnendraad zijdelingse aansluitingen
<b>Verpakking:</b>	Iedere radiator wordt stevig verpakt in hoogwaardig karton en geplastificeerd. Een etiket beschrijft de radiator karakteristieken: type – hoogte – lengte.
<b>Garantie:</b>	10 jaar, indien men de algemene voorwaarden van Superia respecteert.
<b>Lakproces:</b>	Alle radiatoren zijn ontvet, gefosfateerd, kataforetisch gegrondlakt en standaard in Superia wit gepoederlakt.
<b>Kleur:</b>	Superia wit
<b>Max. werkdruk:</b>	10 bar (getest op 13 bar)
<b>Max. bedrijfstemperatuur:</b>	110 °C
<b>Conformiteit:</b>	Volgens EN442-1: 2014: radiatoren en convectoren
<b>Types:</b>	21s   22   33
<b>Hoogtes:</b>	300   400   500   600   700   900 mm
<b>Lengtes:</b>	400 => 3000 mm
<b>Dieptes:</b>	74,5   107,5   166,5 mm

TYPE 21s



TYPE 22



TYPE 33





# Central

## TECHNISCHE GEGEVENS PER LOPENDE METER BIJ 75/65/20°C

Hoogte (mm)		Type 21s	Type 22	Type 33
300	W	690	878	1236
	kg	16,15	17,89	25,11
	l	3,50	3,55	5,29
	n	1,28	1,30	1,32
400	W	868	1104	1532
	kg	20,96	23,45	32,99
	l	4,42	4,47	6,71
	n	1,29	1,30	1,32
500	W	1034	1317	1822
	kg	25,77	28,88	40,91
	l	5,33	5,38	8,07
	n	1,29	1,31	1,32
600	W	1192	1521	2110
	kg	30,53	34,43	48,81
	l	6,22	6,27	9,39
	n	1,30	1,31	1,32
700	W	1342	1717	2399
	kg	34,75	39,40	56,14
	l	7,09	7,14	10,65
	n	1,30	1,30	1,32
900	W	1623	2089	2991
	kg	44,59	51,03	72,48
	l	8,77	8,84	13,02
	n	1,29	1,28	1,32

### ONDERAANZICHT

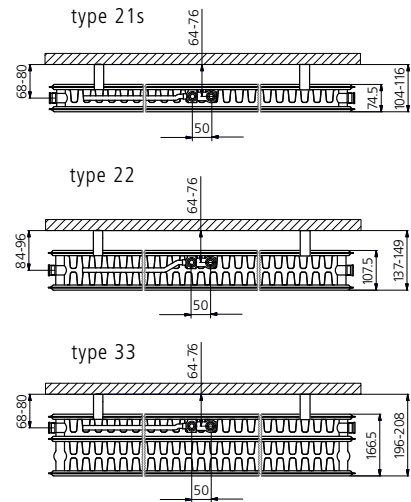

## TECHNISCHE TEKENINGEN CENTRAL DESIGN

### J-BEUGELS

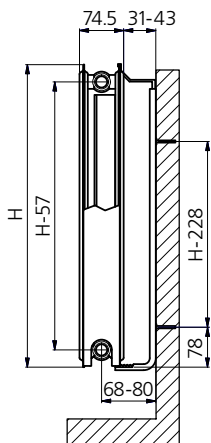

type 21s

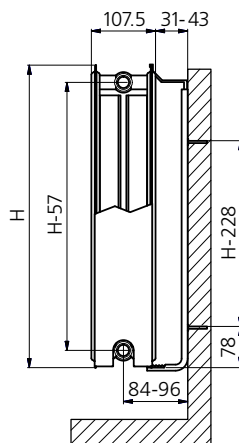

type 22

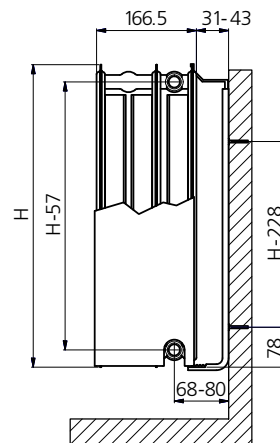

type 33

## CENTRAL LINE

De Superia Central Line ventielradiator combineert vormgeving en efficiëntie op z'n eenvoudigst en z'n puurst. De Central Line zorgt met de vlakke voorplaat met horizontale lijnen voor een strakke vormgeving in elk interieur. Eenvoudig, efficiënt en elegant... een klasse apart, gemaakt om te presteren en te charmeren. Met een onzichtbare muurbevestiging is het resultaat nog evenwichtiger.

Bovendien is de Central Line ook uiterst onderhoudsvriendelijk. Zelfs de voorplaat is eenvoudig te vervangen door het praktische kliksysteem.

<b>Product:</b>	Ventielradiator met zowel een middenaansluiting (onder) als vier zijdelingse aansluitingen met meegeleverd ventielinsert. De radiator is bekleed met een vlakke voorplaat met horizontale lijnen.
<b>Materiaal:</b>	Staal
<b>Afwerking:</b>	Bovenrooster, zijbekledingen en vlakke voorplaat met horizontale lijnen
<b>Ventiel:</b>	Het meegeleverde ventielinsert (zonder thermostatische kraan) is compatibel met thermostatische kranen M30 x 1,5 mm.
<b>Meegeleverd:</b>	J-beugels, blindstoppen, ontluchter, ventielinsert, schroeven en pluggen Optie: Haakje voor montage J-beugel onder rooster
<b>Aansluitingen:</b>	2 x $\frac{3}{4}$ " buitendraadse euroconus 50 mm middenaansluiting (onder), 4 x $\frac{1}{2}$ " binnendraad zijdelingse aansluitingen
<b>Verpakking:</b>	Iedere radiator wordt stevig verpakt in hoogwaardig karton en geplastificeerd. Een etiket beschrijft de radiator karakteristieken: type – hoogte – lengte.
<b>Garantie:</b>	10 jaar, indien men de algemene voorwaarden van Superia respecteert.
<b>Lakproces:</b>	Alle radiatoren zijn ontvet, gefosfateerd, kataforetisch gegrondlakt en standaard in Superia wit gepoederlakt.
<b>Kleur:</b>	Superia wit
<b>Max. werkdruk:</b>	10 bar (getest op 13 bar)
<b>Max. bedrijfstemperatuur:</b>	110 °C
<b>Conformiteit:</b>	Volgens EN442-1: 2014: radiatoren en convectoren
<b>Types:</b>	21s   22   33
<b>Hoogtes:</b>	300   400   500   600   700   900 mm
<b>Lengtes:</b>	400 => 3000 mm
<b>Dieptes:</b>	74,5   107,5   166,5 mm

TYPE 21s



TYPE 22



TYPE 33



# Central

## TECHNISCHE GEGEVENS PER LOPENDE METER BIJ 75/65/20°C

Hoogte (mm)		Type 21s	Type 22	Type 33
300	W	690	878	1236
	kg	16,15	17,89	25,11
	l	3,50	3,55	5,29
	n	1,28	1,30	1,32
400	W	868	1104	1532
	kg	20,96	23,45	32,99
	l	4,42	4,47	6,71
	n	1,29	1,30	1,32
500	W	1034	1317	1822
	kg	25,77	28,88	40,91
	l	5,33	5,38	8,07
	n	1,29	1,31	1,32
600	W	1192	1521	2110
	kg	30,53	34,43	48,81
	l	6,22	6,27	9,39
	n	1,30	1,31	1,32
700	W	1342	1717	2399
	kg	34,75	39,40	56,14
	l	7,09	7,14	10,65
	n	1,30	1,30	1,32
900	W	1623	2089	2991
	kg	44,59	51,03	72,48
	l	8,77	8,84	13,02
	n	1,29	1,28	1,32

### ONDERAANZICHT

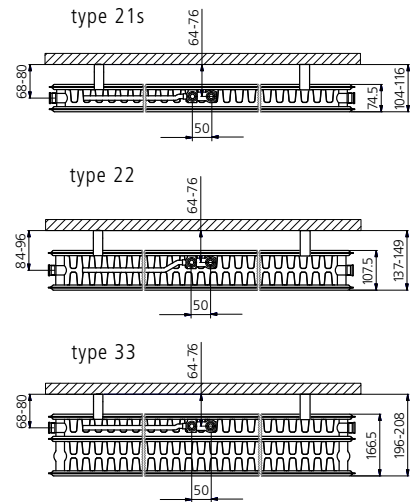

## TECHNISCHE TEKENINGEN CENTRAL LINE

### J-BEUGELS

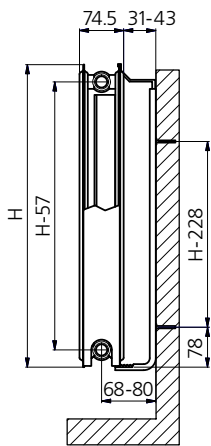

type 21s

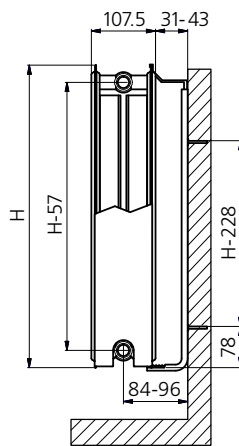

type 22

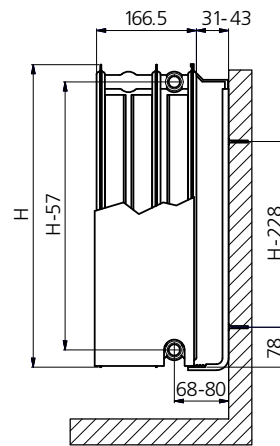

type 33

STANDAARD & KOMPAKT

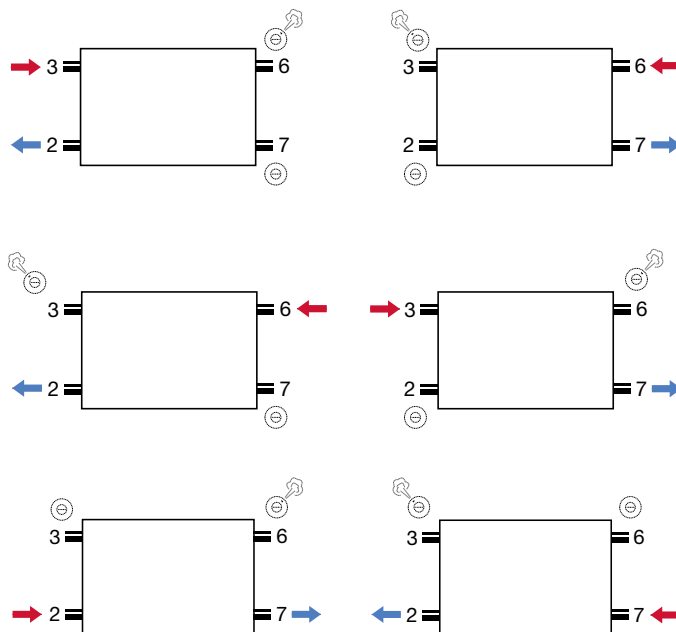

SUPER 6 UNIVERSEEL & SUPER 6 DESIGN

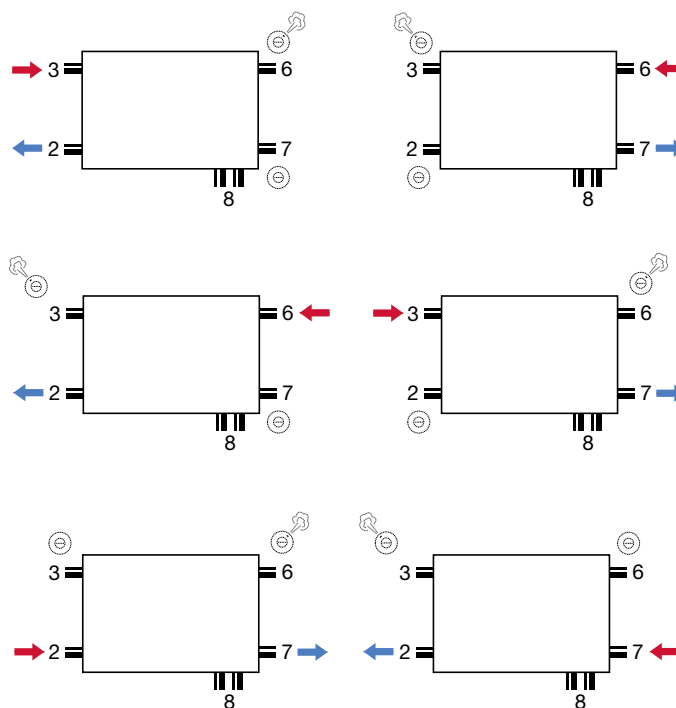
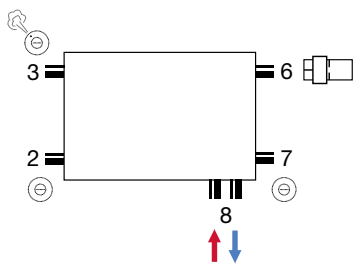

VENTIELAANSLUITING

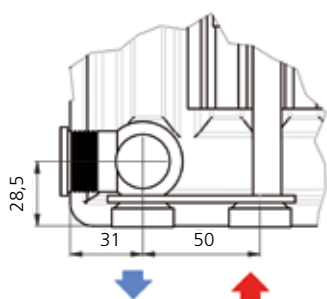

**Linkse versie ventiel aansluiting:**  
 door draaien van de radiator. Enkel mogelijk bij de Super 6 Universeel (met uitzondering van type 11).  
**Opgelet bij type 33:**  
 aansluiting tot de wand vergroot



## CENTRAL (GALVA) - CENTRAL DESIGN - CENTRAL LINE

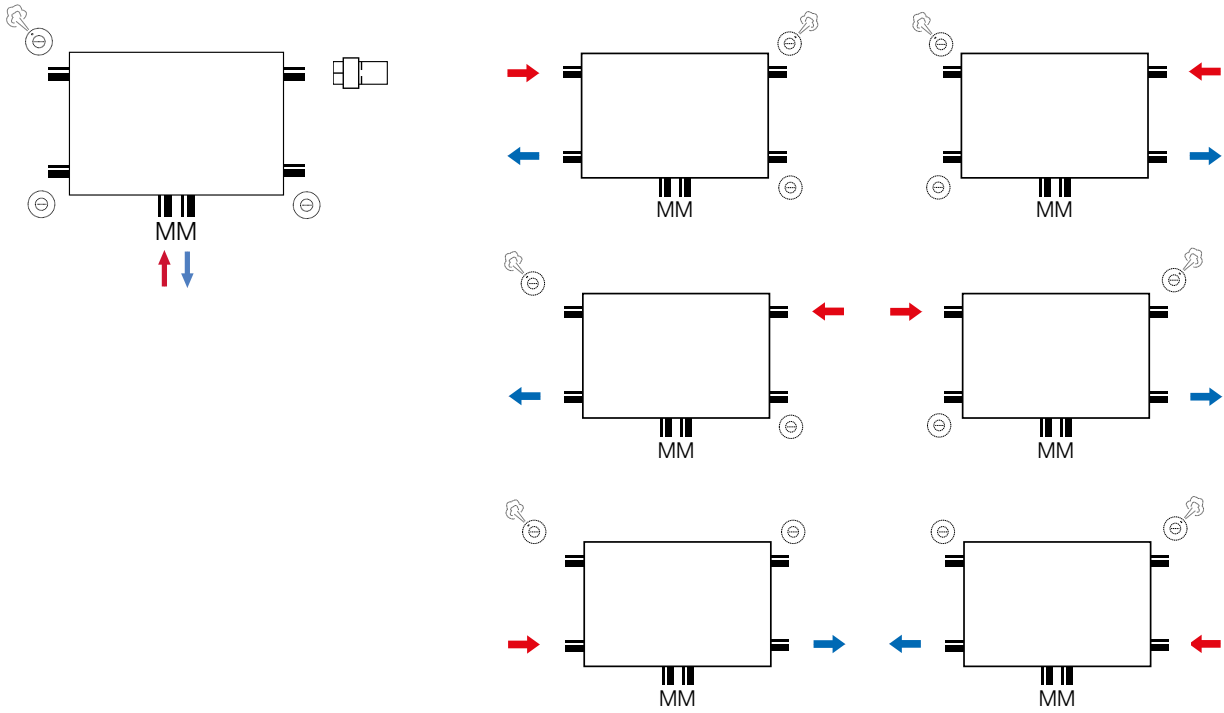

**Linkse versie ventilaansluiting:**  
 door draaien van de radiator. Enkel mogelijk bij de  
 Central (met uitzondering van type 11).

**Opgelet bij type 33:**  
 aansluiting tot de wand vergroot

# HORizontale Radiatoren | Positie Ophangstrippen

STANDAARD

KOMPAKT

SUPER 6 UNIVERSEEL type 11

CENTRAL (GALVA) type 11

RADIATOR LENGTE (mm)	POSITIE VAN DE OPHANGSTRIPPEN				
	A	B	C	D	E
400	116	-	-	-	116
500	116	-	-	-	116
600	116	-	-	-	116
700	116	-	-	-	116
800	116	-	-	-	116
900	116	-	-	-	116
1000	116	-	-	-	116
1100	116	-	-	-	116
1200	116	-	-	-	116
1300	116	-	-	-	116
1400	116	-	-	-	116
1500	116	-	-	-	116
1600	116	668	-	700	116
1700	116	734	-	734	116
1800	116	768	-	800	116
1900	116	834	-	834	116
2000	116	868	-	900	116
2100	116	934	-	934	116
2200	116	968	-	1000	116
2300	116	1034	-	1034	116
2400	116	734	700	734	116
2500	116	767	734	767	116
2600	116	767	834	767	116
2700	116	834	800	834	116
2800	116	867	834	867	116
2900	116	900	868	900	116
3000	116	934	900	934	116

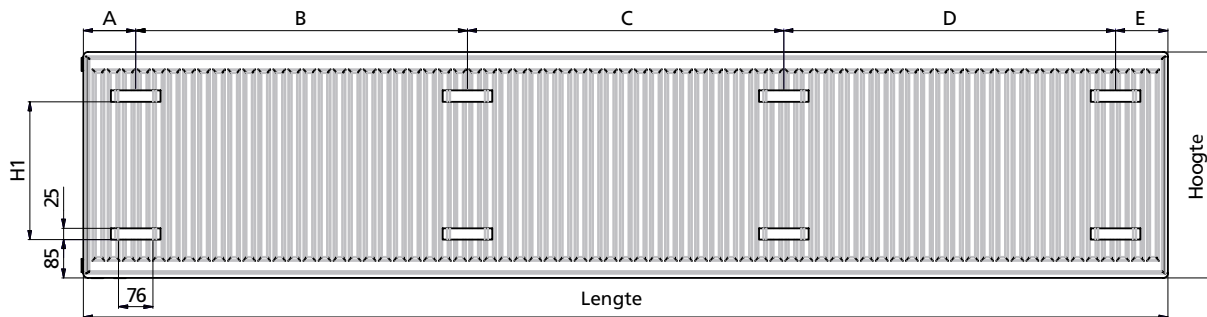

B	H1
300	105
400	205
500	305
600	405
700	505
900	705

# Verticale RADIATOREN

## VERTI M KOMPAKT (GALVA)

De Superia Verti M Kompakt is een verticale paneelradiator in een compacte stijlvolle vorm. Deze combineert een superieure warmtevoorziening met een toekomstgerichte technologie en een stijlvolle uitstraling. Door zijn mix van eenvoud, efficiëntie en esthetiek, nog versterkt door de slimme, vaste **middenaansluiting**, vormt de verticale paneelradiator een harmonisch geheel in elke woon- en werkruimte.

<b>Product:</b>	Verticale paneelradiator met zowel een middenaansluiting (onder) als twee zijkantaansluitingen (onder). De twee bovenaansluitingen zijn voor de plaatsing van de ontluchter.
<b>Materiaal:</b>	Staal
<b>Afwerking:</b>	Zijbekledingen
<b>Ophanging en toebehoren:</b>	J-console set (standaard meegeleverd), Conform VDI 6036 (klasse III) Blindstop (1x) en ontluchter (1x) meegeleverd met de ophanging. Blindstop in aansluiting linksboven (4) en linksonder (1) reeds voormonteerd in de fabriek.
<b>Aansluitingen:</b>	4 x ½" bi (1 en 4 reeds afgedicht in de fabriek), 2 x ¾" bu (midden onderkant) (reeds afgedicht in de fabriek)
<b>Verpakking:</b>	Iedere radiator wordt stevig verpakt in hoogwaardig karton. Een etiket beschrijft de radiator karakteristieken: type – hoogte – lengte.
<b>Garantie:</b>	10 jaar, indien men de algemene voorwaarden van Superia respecteert.
<b>Lakproces:</b>	Alle radiatoren zijn ontvet, gefosfateerd, kataforetisch gegrondlakt en standaard in Superia wit gepoederlakt.
<b>Galva:</b>	Elektrolytisch verzinken
<b>Kleur:</b>	Superia wit (op aanvraag ook leverbaar in andere kleuren: zie kleurenkaart)
<b>Warmteters:</b>	Zonder beperkingen geschikt voor warmteters, zowel elektrisch als volgens verdampingsprincipe (overeenkomstig EN834 835).
<b>Max. werkdruk:</b>	8 bar (getest op 10,4 bar)
<b>Max. bedrijfstemperatuur:</b>	110 °C
<b>Conformiteit:</b>	Volgens EN442-1: 2014: radiatoren en convectoren
<b>Types:</b>	21s   22 (Galva)
<b>Hoogtes:</b>	1600   1800 (Galva)   2000 (Galva)   2200 mm
<b>Lengtes:</b>	400   500 (Galva)   600 (Galva)   700   800 mm
<b>Dieptes:</b>	<b>Type 21s:</b> 73   <b>Type 22:</b> 106 mm

TYPE 21s



TYPE 22



# Central

TECHNISCHE GEGEVENS PER LOPENDE METER BIJ 75/65/20°C

Hoogte (mm)		Type 21s	Type 22
1600	W	2962	3608
	kg	77,60	86,16
	l	13,38	13,63
	n	1,35	1,38
1800	W	3242	3896
	kg	83,92	94,58
	l	15,13	16,46
	n	1,34	1,36
2000	W	3516	4190
	kg	90,22	103,00
	l	16,88	19,29
	n	1,32	1,33
2200	W	3782	4488
	kg	98,50	111,62
	l	19,38	22,14
	n	1,36	1,45

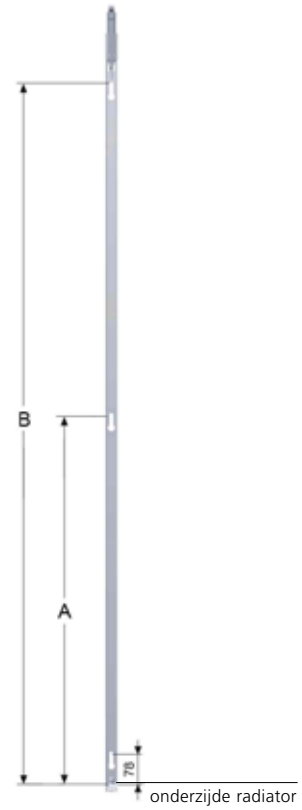

TECHNISCHE TEKENINGEN VERTI M KOMPAKT (GALVA)

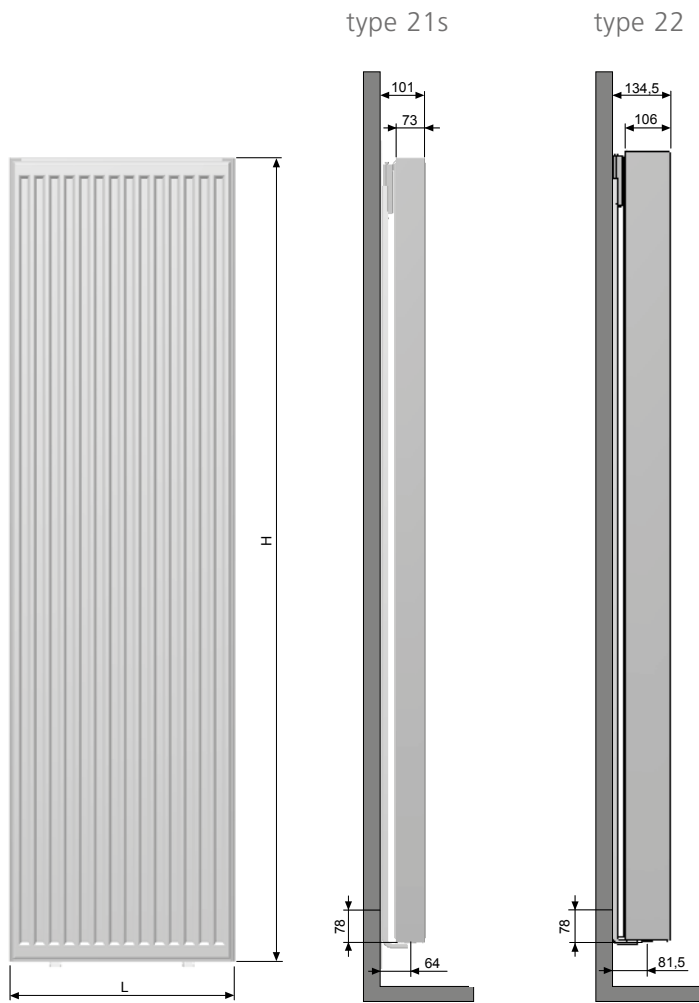

Voorbeeld

Zijaanzicht

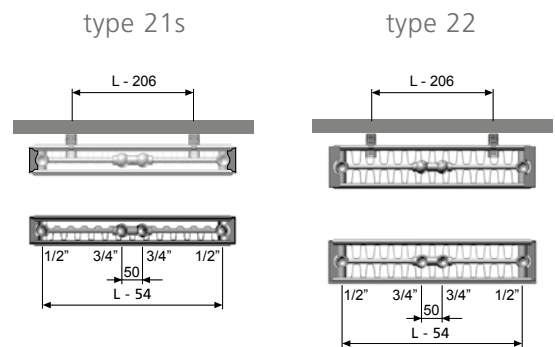

Onderaanzicht

H	A	B
1600	748	1418
1800	848	1618
2000	948	1818
2200	1048	2018



## VERTI M DESIGN

De Superia Verti M Design paneelradiator is een verticale paneelradiator met vlakke voorplaat. Deze combineert een superieure warmtevoorziening met een toekomstgerichte technologie en een stijlvolle uitstraling. Door zijn mix van eenvoud, efficiëntie en esthetiek, nog versterkt door de slimme, vaste **middenaansluiting**, vormt de paneelradiator een harmonisch geheel in elke woon- en werkruimte.

<b>Product:</b>	Verticale paneelradiator met zowel een middenaansluiting (onder) als twee zijkantaansluitingen (onder). De twee bovenaansluitingen zijn voor de plaatsing van de ontluchter. De radiator is bekleed met een vlakke voorplaat.
<b>Materiaal:</b>	Staal
<b>Afwerking:</b>	Zijbekledingen en vlakke voorplaat
<b>Ophanging en toebehoren:</b>	J-console set (standaard meegeleverd), Conform VDI 6036 (klasse III) Blindstop (1x) en ontluchter (1x) meegeleverd met de ophanging. Blindstop in aansluiting linksboven (4) en linksonder (1) reeds voorge monteerd in de fabriek.
<b>Aansluitingen:</b>	4 x ½" bi (1 en 4 reeds afgedicht in de fabriek), 2 x ¾" bu (midden onderkant) (reeds afgedicht in de fabriek)
<b>Verpakking:</b>	Iedere radiator wordt stevig verpakt in hoogwaardig karton. Een etiket beschrijft de radiator karakteristieken: type – hoogte – lengte.
<b>Garantie:</b>	10 jaar, indien men de algemene voorwaarden van Superia respecteert.
<b>Lakproces:</b>	Alle radiatoren zijn ontvet, gefosfateerd, kataforetisch gegrondlakt en standaard in Superia wit gepoederlakt.
<b>Kleur:</b>	Superia wit (op aanvraag ook leverbaar in andere kleuren: zie kleurenkaart)
<b>Warmteters:</b>	Zonder beperkingen geschikt voor warmteters, zowel elektrisch als volgens verdampingsprincipe (overeenkomstig EN834 835).
<b>Max. werkdruk:</b>	8 bar (getest op 10,4 bar)
<b>Max. bedrijfstemperatuur:</b>	110 °C
<b>Conformiteit:</b>	Volgens EN442-1: 2014: radiatoren en convectoren
<b>Types:</b>	21s   22
<b>Hoogtes:</b>	1600   1800   2000   2200 mm
<b>Lengtes:</b>	400   500   600   700   800 mm
<b>Dieptes:</b>	<b>Type 21s:</b> 74,5   <b>Type 22:</b> 107,5 mm

TYPE 21s



TYPE 22



# Central

TECHNISCHE GEGEVENS PER LOPENDE METER BIJ 75/65/20°C

Hoogte (mm)		Type 21s	Type 22
1600	W	2618	3202
	kg	88,38	99,66
	l	13,38	13,63
	n	1,33	1,40
1800	W	2800	3486
	kg	98,36	109,48
	l	15,13	16,46
	n	1,35	1,44
2000	W	2996	3772
	kg	108,36	119,30
	l	16,88	19,29
	n	1,36	1,48
2200	W	3208	4064
	kg	117,10	130,20
	l	19,38	22,14
	n	1,46	1,35

## TECHNISCHE TEKENINGEN VERTI M DESIGN

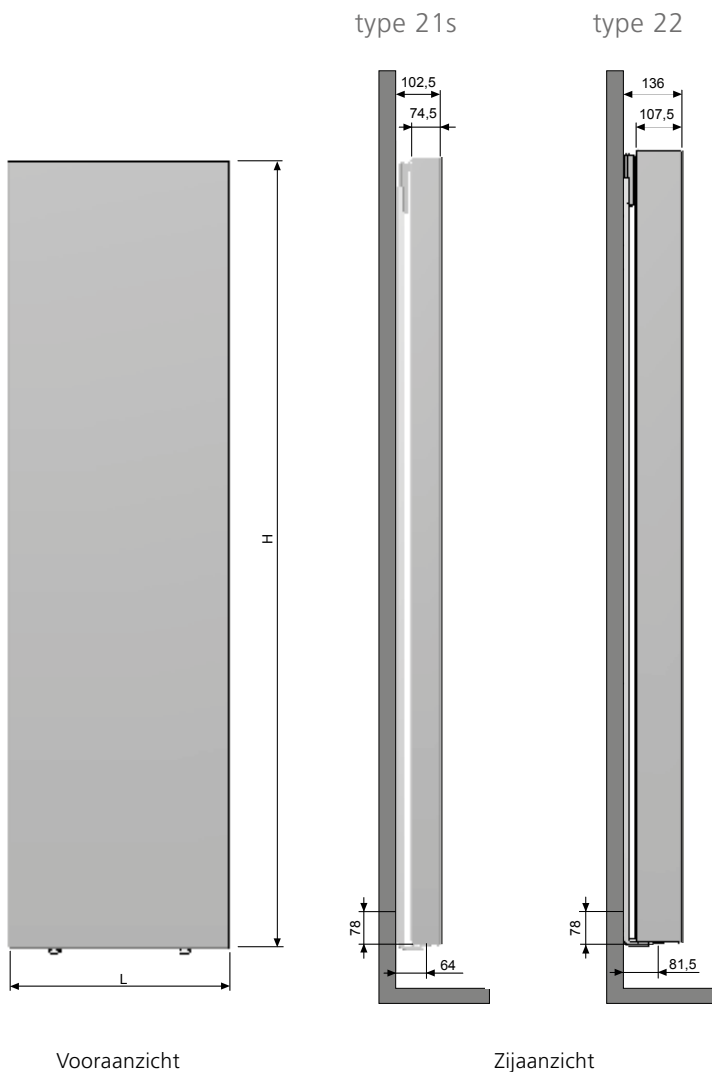

Vooraanzicht

Zijaanzicht

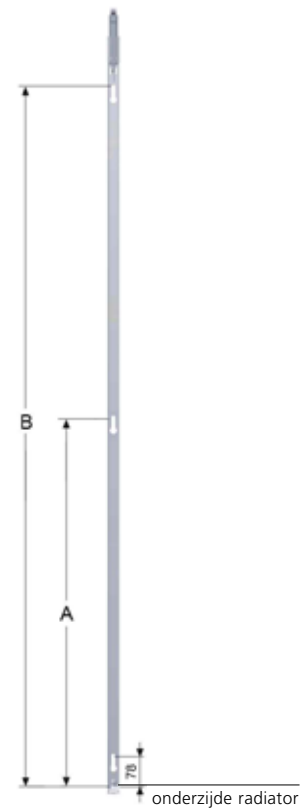

H	A	B
1600	748	1418
1800	848	1618
2000	948	1818
2200	1048	2018

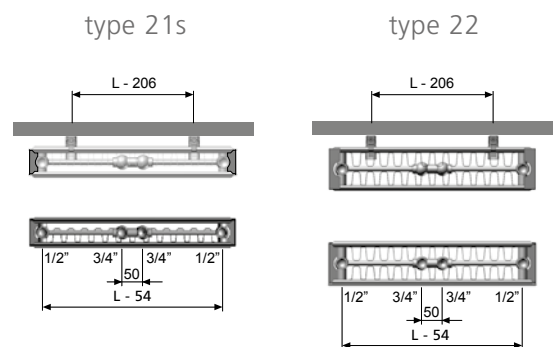

Onderaanzicht

## VERTI M LINE

De Superia Verti M Line is een verticale paneelradiator met vlakke voorplaat voorzien van verticale lijnen. Deze combineert een superieure warmtevoorziening met een toekomstgerichte technologie en een stijlvolle uitstraling. Door zijn mix van eenvoud, efficiëntie en esthetiek, nog versterkt door de slimme, vaste **middenaansluiting**, vormt de paneelradiator een harmonisch geheel in elke woon- en werkruimte.

<b>Product:</b>	Verticale paneelradiator met zowel een middenaansluiting (onder) als twee zijkantaansluitingen (onder). De twee bovenaansluitingen zijn voor de plaatsing van de ontlufter. De radiator is bekleed met een vlakke voorplaat voorzien van verticale lijnen.
<b>Materiaal:</b>	Staal
<b>Afwerking:</b>	Zijbekledingen en vlakke voorplaat met verticale lijnen
<b>Ophanging en toebehoren:</b>	J-console set (standaard meegeleverd), Conform VDI 6036 (klasse III) Blindstop (1x) en ontlufter (1x) meegeleverd met de ophanging. Blindstop in aansluiting linksboven (4) en linksonder (1) reeds voorgemonteerd in de fabriek.
<b>Aansluitingen:</b>	4 x ½" bi (1 en 4 reeds afgedicht in de fabriek), 2 x ¾" bu (midden onderkant) (reeds afgedicht in de fabriek)
<b>Verpakking:</b>	Iedere radiator wordt stevig verpakt in hoogwaardig karton. Een etiket beschrijft de radiatorcarakteristieken: type – hoogte – lengte.
<b>Garantie:</b>	10 jaar, indien men de algemene voorwaarden van Superia respecteert.
<b>Lakproces:</b>	Alle radiatoren zijn ontvet, gefosfateerd, kataforetisch gegrondlakt en standaard in Superia wit gepoederlakt.
<b>Kleur:</b>	Superia wit (op aanvraag ook leverbaar in andere kleuren: zie kleurenkaart)
<b>Warmtetellers:</b>	Zonder beperkingen geschikt voor warmtetellers, zowel elektrisch als volgens verdampingsprincipe (overeenkomstig EN834 835).
<b>Max. werkdruk:</b>	8 bar (getest op 10,4 bar)
<b>Max. bedrijfstemperatuur:</b>	110 °C
<b>Conformiteit:</b>	Volgens EN442-1: 2014: radiatoren en convectoren
<b>Types:</b>	21s   22
<b>Hoogtes:</b>	1600   1800   2000   2200 mm
<b>Lengtes:</b>	400   500   600   700   800 mm
<b>Dieptes:</b>	<b>Type 21s:</b> 74,5   <b>Type 22:</b> 107,5 mm

TYPE 21s



TYPE 22



# Central

TECHNISCHE GEGEVENS PER LOPENDE METER BIJ 75/65/20°C

Hoogte (mm)		Type 21s	Type 22
1600	W	2618	3202
	kg	88,38	99,66
	l	13,38	13,63
	n	1,33	1,40
1800	W	2800	3486
	kg	98,36	109,48
	l	15,13	16,46
	n	1,35	1,44
2000	W	2996	3772
	kg	108,36	119,30
	l	16,88	19,29
	n	1,36	1,48
2200	W	3208	4064
	kg	117,10	130,20
	l	19,38	22,14
	n	1,46	1,35

## TECHNISCHE TEKENINGEN VERTI M LINE

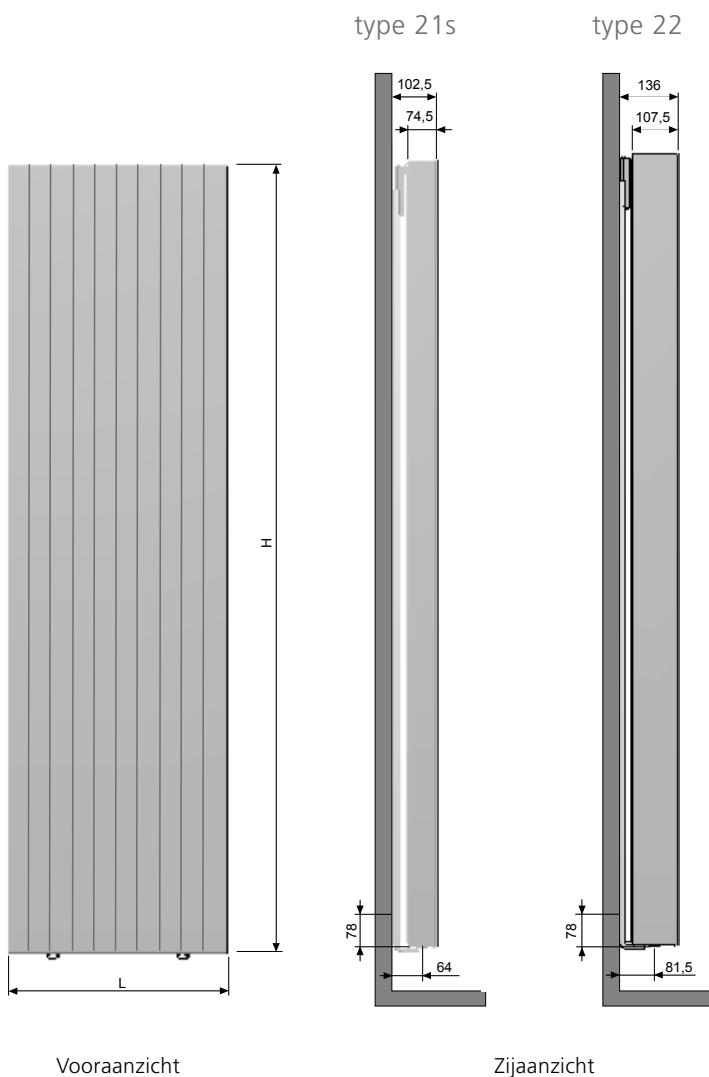

Vooraanzicht

Zijaanzicht

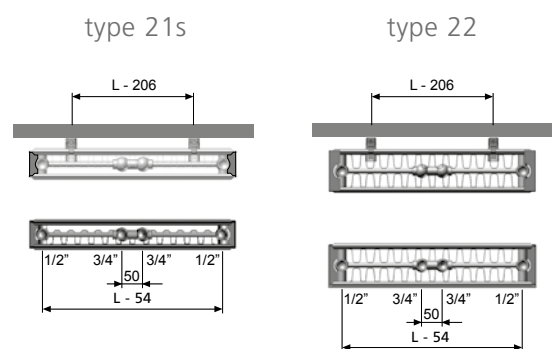

Onderaanzicht

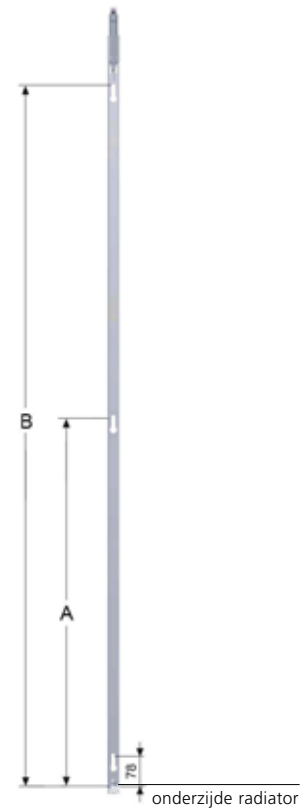

H	A	B
1600	748	1418
1800	848	1618
2000	948	1818
2200	1048	2018

VERTI M KOMPAKT (GALVA)

VERTI M DESIGN

VERTI M LINE

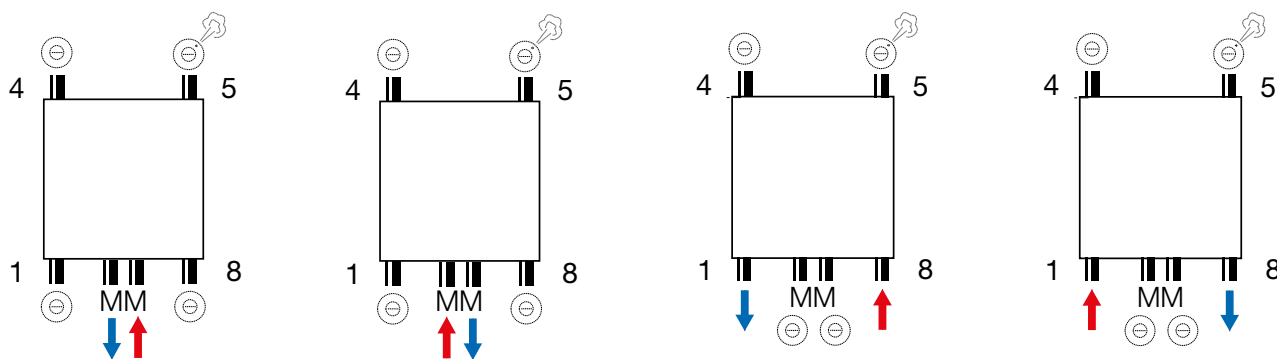

\*Opmerking: geen bovenaansluiting mogelijk

# Mini RADIATOREN





## MINI SUPER 6 UNIVERSEEL STANDAARD

De Superia Mini Super 6 Universeel Standaard is een plintradiator op maat van elk interieur, elke ruimte, elke raampartij. Ze is discreet in uw interieur aanwezig, maar gul met warmte door de bestudeerde, gedwongen waterloop. Hierdoor kunt u zeker zijn van een maximale warmteafgifte, terwijl u op een slimme manier ruimte bespaart in uw interieur en euro's op uw energiefactuur.

De Mini Super 6 Universeel Standaard is verkrijgbaar in een wandmodel of vrijstaande opstelling.

<b>Product:</b>	Plintradiator met zowel een rechteronderaansluiting als vier zijdelingse aansluitingen met meegeleverd ventielinsert (click-systeem). Door het gebruik van de consoles is het mogelijk de radiator te spiegelen zodat de thermostaatknop links of rechts kan gemonteerd worden.
<b>Materiaal:</b>	Staal
<b>Afwerking:</b>	Standaard
<b>Blindstop en ontluchter:</b>	Apart te bestellen 13911990031 blindstop ½" (10 stuks) 13911990040 ontluchter ½" (1 stuk)
<b>Aansluitingen:</b>	2 x ¾" buitendraadse euroconus rechteronderaansluiting, 4 x ½" binnendraad aansluitingen
<b>Verpakking:</b>	Iedere radiator wordt stevig verpakt in hoogwaardig karton. Een etiket beschrijft de radiator karakteristieken: type – hoogte – lengte.
<b>Garantie:</b>	10 jaar, indien men de algemene voorwaarden van Superia respecteert.
<b>Lakproces:</b>	Alle radiatoren zijn ontvet, gefosfateerd, kataforetisch gegrondlakt en standaard in Superia wit gepoederlakt.
<b>Kleur:</b>	Superia wit (op aanvraag ook leverbaar in andere kleuren: zie kleurenkaart)
<b>Max. werkdruk:</b>	8 bar (getest op 10,4 bar)
<b>Max. bedrijfstemperatuur:</b>	110 °C
<b>Conformiteit:</b>	Volgens EN442-1: 2014: radiatoren en convectoren
<b>Types:</b>	22   33   34
<b>Hoogtes:</b>	150   200 mm
<b>Lengtes:</b>	800 => 3000 mm
<b>Dieptes:</b>	98   167   184 mm

TYPE 22 / 33 / 34

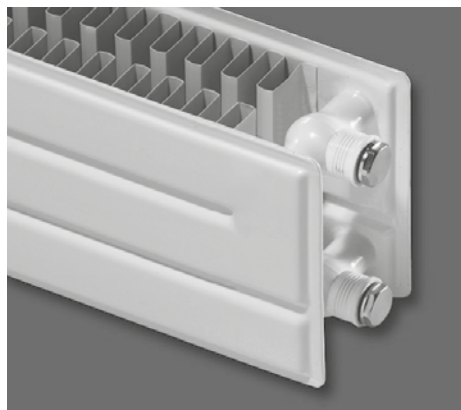

TECHNISCHE GEGEVENS PER LOPENDE METER BIJ 75/65/20°C

Hoogte (mm)		Type 22	Type 33	Type 34
150	W	646	945	1099
	kg	10,00	15,25	16,70
	l	2,25	3,45	3,50
	n	1,26	1,26	1,25
200	W	769	1112	1293
	kg	13,10	19,70	21,75
	l	2,90	4,35	4,40
	n	1,26	1,26	1,27

TECHNISCHE TEKENINGEN MINI SUPER 6 UNIVERSEEL STANDAARD

type 22

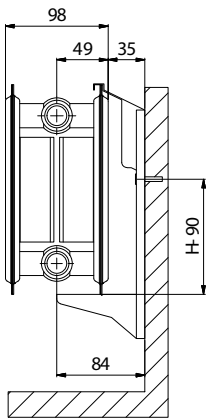

type 33

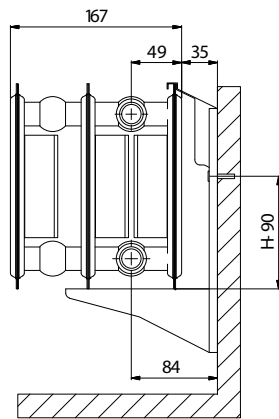

type 34

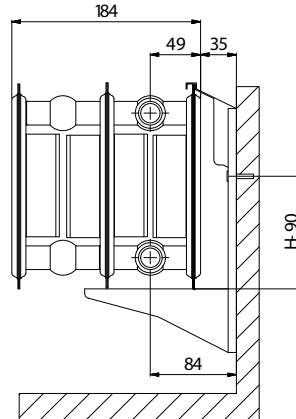

CONSOLES

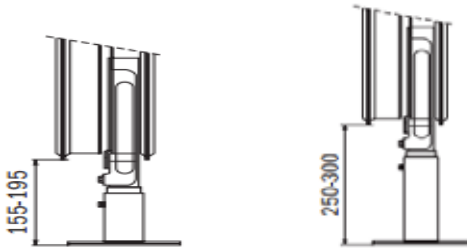

Gedwongen waterloop voor een hoge afgifte

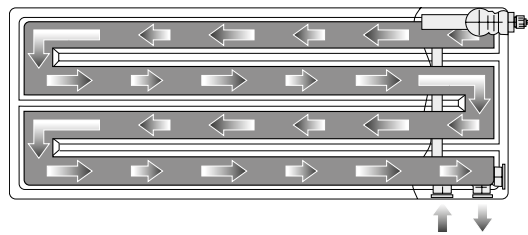

Vrijstaande console vloer versie



Vrijstaande console chape versie (cementdekvloer)



Wandconsole type 22



Wandconsole type 33/34



## MINI SUPER 6 UNIVERSEEL KOMPAKT

De Superia Mini Super 6 Universeel Kompakt is een plintradiator op maat van elk interieur, elke ruimte, elke raampartij en is afgewerkt met een sierrooster en zijbekledingen. Ze is discreet in uw interieur aanwezig, maar gul met warmte door de bestudeerde, gedwongen waterloop. Hierdoor kunt u zeker zijn van een maximale warmteafgifte, terwijl u op een slimme manier ruimte bespaart in uw interieur en euro's op uw energiefactuur. De Mini Super 6 Universeel Kompakt is verkrijgbaar in een wandmodel of vrijstaande opstelling.

<b>Product:</b>	Plintradiator met zowel een rechteronderaansluiting als vier zijdelingse aansluitingen met meegeleverd ventielinsert (click-systeem). Door het gebruik van de consoles is het mogelijk de radiator te spiegelen zodat de thermostaatknop links of rechts kan gemonteerd worden.
<b>Materiaal:</b>	Staal
<b>Afwerking:</b>	Bovenrooster en zijbekledingen
<b>Blindstop en ontluchter:</b>	Apart te bestellen 13911990031 blindstop ½" (10 stuks) 13911990040 ontluchter ½" (1 stuk)
<b>Aansluitingen:</b>	2 x ¾" buitendraadse euroconus rechteronderaansluiting, 4 x ½" binnendraad aansluitingen
<b>Verpakking:</b>	Iedere radiator wordt stevig verpakt in hoogwaardig karton. Een etiket beschrijft de radiator karakteristieken: type – hoogte – lengte.
<b>Garantie:</b>	10 jaar, indien men de algemene voorwaarden van Superia respecteert.
<b>Lakproces:</b>	Alle radiatoren zijn ontvet, gefosfateerd, kataforetisch gegrondlakt en standaard in Superia wit gepoederlakt.
<b>Kleur:</b>	Superia wit (op aanvraag ook leverbaar in andere kleuren: zie kleurenkaart)
<b>Max. werkdruk:</b>	8 bar (getest op 10,4 bar)
<b>Max. bedrijfstemperatuur:</b>	110 °C
<b>Conformiteit:</b>	Volgens EN442-1: 2014: radiatoren en convectoren
<b>Types:</b>	22   33   34
<b>Hoogtes:</b>	150   200 mm
<b>Lengtes:</b>	800 => 3000 mm
<b>Dieptes:</b>	98   167   184 mm



TECHNISCHE GEGEVENS PER LOPENDE METER BIJ 75/65/20°C

Hoogte (mm)		Type 22	Type 33	Type 34
150	W	591	844	984
	kg	10,30	16,12	17,58
	l	2,30	3,50	3,60
	n	1,24	1,24	1,24
200	W	715	1029	1205
	kg	13,29	20,51	22,34
	l	3,10	3,50	4,70
	n	1,25	1,26	1,26

TECHNISCHE TEKENINGEN MINI SUPER 6 UNIVERSEEL KOMPAKT

type 22

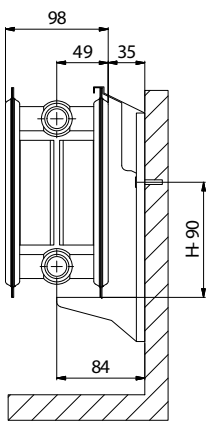

type 33

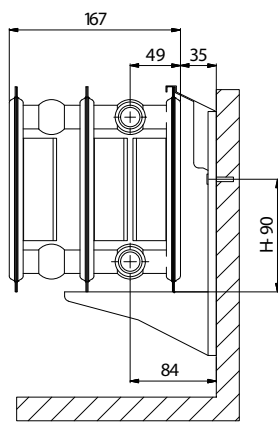

type 34

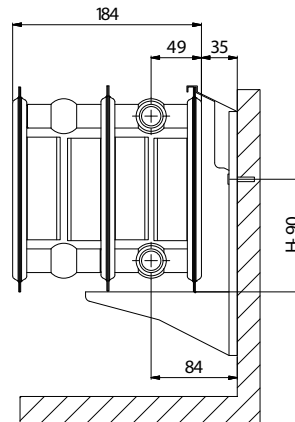

CONSOLES

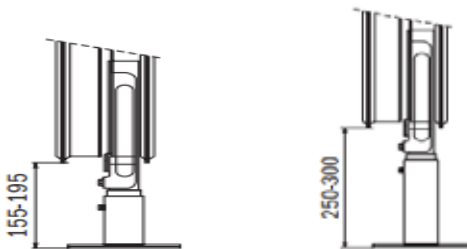

Gedwongen waterloop voor een hoge afgifte

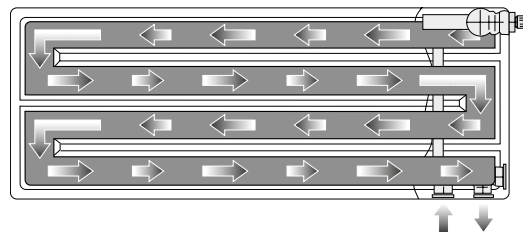

Vrijstaande console vloer versie



Vrijstaande console chape versie (cementdekvloer)



Wandconsole type 22



Wandconsole type 33/34



## MINI SUPER 6 DESIGN 1

De Superia Mini Super 6 Design 1 is een plintradiator met enkele vlakke voorplaat. De strakke, vlakke body, de fijne, feilloze afwerking met vlakke voorplaat zorgt voor een oogstrelend resultaat. Ze is discreet in uw interieur aanwezig, maar gul met warmte door de bestudeerde, gedwongen waterloop. Hierdoor kunt u zeker zijn van een maximale warmteafgifte, terwijl u op een slimme manier ruimte bespaart in uw interieur en euro's op uw energiefactuur. De Mini Super 6 Design 1 met enkele vlakke voorplaat is verkrijgbaar in een wandmodel of vrijstaande opstelling.

<b>Product:</b>	Plintradiator met zowel een rechteronderaansluiting als vier zijdelingse aansluitingen met meegeleverd ventielinsert (click-systeem). Door het gebruik van de consoles is het mogelijk de radiator te spiegelen zodat de thermostaatknop links of rechts kan gemonteerd worden.
<b>Materiaal:</b>	Staal
<b>Afwerking:</b>	Bovenrooster, zijbekledingen en vlakke voorplaat aan één zijde
<b>Blindstop en ontluucher:</b>	Apart te bestellen 13911990031 blindstop ½" (10 stuks) 13911990040 ontluucher ½" (1 stuk)
<b>Aansluitingen:</b>	2 x ¾" buitendraadse euroconus rechteronderaansluiting, 4 x ½" binnendraad aansluitingen
<b>Verpakking:</b>	Iedere radiator wordt stevig verpakt in hoogwaardig karton. Een etiket beschrijft de radiatorkenmerken: type – hoogte – lengte.
<b>Garantie:</b>	10 jaar, indien men de algemene voorwaarden van Superia respecteert.
<b>Lakproces:</b>	Alle radiatoren zijn ontvet, gefosfateerd, kataforetisch gegrondlakt en standaard in Superia wit gepoederlakt.
<b>Kleur:</b>	Superia wit (op aanvraag ook leverbaar in andere kleuren: zie kleurenkaart)
<b>Max. werkdruk:</b>	8 bar (getest op 10,4 bar)
<b>Max. bedrijfstemperatuur:</b>	110 °C
<b>Conformiteit:</b>	Volgens EN442-1: 2014: radiatoren en convectoren
<b>Types:</b>	22   33   34
<b>Hoogtes:</b>	150   200 mm
<b>Lengtes:</b>	800 => 3000 mm
<b>Dieptes:</b>	100   169   186 mm



TECHNISCHE GEGEVENS PER LOPENDE METER BIJ 75/65/20°C

Hoogte (mm)		Type 22	Type 33	Type 34
150	W	591	848	1014
	kg	12,25	18,25	19,80
	l	2,30	3,50	3,60
	n	1,23	1,24	1,25
200	W	688	1011	1189
	kg	15,85	23,20	25,30
	l	3,10	4,60	4,70
	n	1,25	1,27	1,25

TECHNISCHE TEKENINGEN MINI SUPER 6 DESIGN 1

type 22

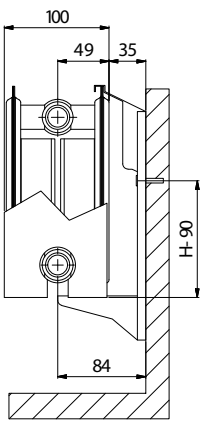

type 33

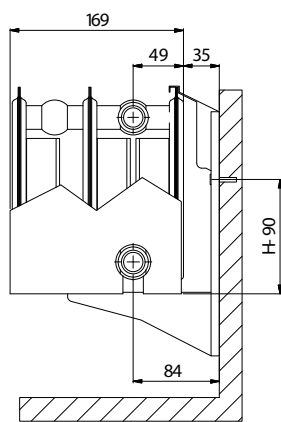

type 34

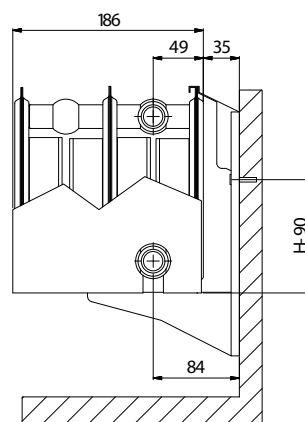

CONSOLES

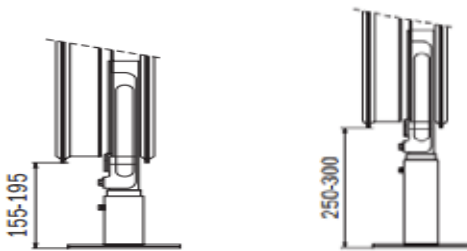

Gedwongen waterloop voor een hoge afgifte

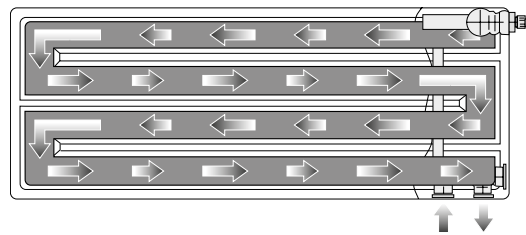

Vrijstaande console vloer versie



Vrijstaande console chape versie (cementdekvloer)



Wandconsole type 22



Wandconsole type 33/34





## MINI SUPER 6 DESIGN 2

De Superia Mini Super 6 Design 2 is een plintradiator met dubbele vlakke voorplaat. De strakke, vlakke body, de fijne, feilloze afwerking met vlakke voorplaat zorgt voor een oogstrelend resultaat. Ze is discreet in uw interieur aanwezig, maar gul met warmte door de bestudeerde, gedwongen waterloop. Hierdoor kunt u zeker zijn van een maximale warmteafgifte, terwijl u op een slimme manier ruimte bespaart in uw interieur en euro's op uw energiefactuur.

De Mini Super 6 Design 2 met dubbele vlakke voorplaat is alleen verkrijgbaar in vrijstaande opstelling.

<b>Product:</b>	Plintradiator met zowel een rechteronderaansluiting als vier zijdelingse aansluitingen met meegeleverd ventielinsert (click-systeem). Door het gebruik van de consoles is het mogelijk de radiator te spiegelen zodat de thermostaatknop links of rechts kan gemonteerd worden.
<b>Materiaal:</b>	Staal
<b>Afwerking:</b>	Bovenrooster, zijbekledingen en vlakke voorplaat aan beide zijden
<b>Blindstop en ontluchter:</b>	Apart te bestellen 13911990031 blindstop ½" (10 stuks) 13911990040 ontluchter ½" (1 stuk)
<b>Aansluitingen:</b>	2 x ¾" buitendraadse euroconus rechteronderaansluiting, 4 x ½" binnendraad aansluitingen
<b>Verpakking:</b>	Iedere radiator wordt stevig verpakt in hoogwaardig karton. Een etiket beschrijft de radiator karakteristieken: type – hoogte – lengte.
<b>Garantie:</b>	10 jaar, indien men de algemene voorwaarden van Superia respecteert.
<b>Lakproces:</b>	Alle radiatoren zijn ontvet, gefosfateerd, kataforetisch gegrondlakt en standaard in Superia wit gepoederlakt.
<b>Kleur:</b>	Superia wit (op aanvraag ook leverbaar in andere kleuren: zie kleurenkaart)
<b>Max. werkdruk:</b>	8 bar (getest op 10,4 bar)
<b>Max. bedrijfstemperatuur:</b>	110 °C
<b>Conformiteit:</b>	Volgens EN442-1: 2014: radiatoren en convectoren
<b>Types:</b>	22   33   34
<b>Hoogtes:</b>	150   200 mm
<b>Lengtes:</b>	800 => 3000 mm
<b>Dieptes:</b>	102   171   188 mm

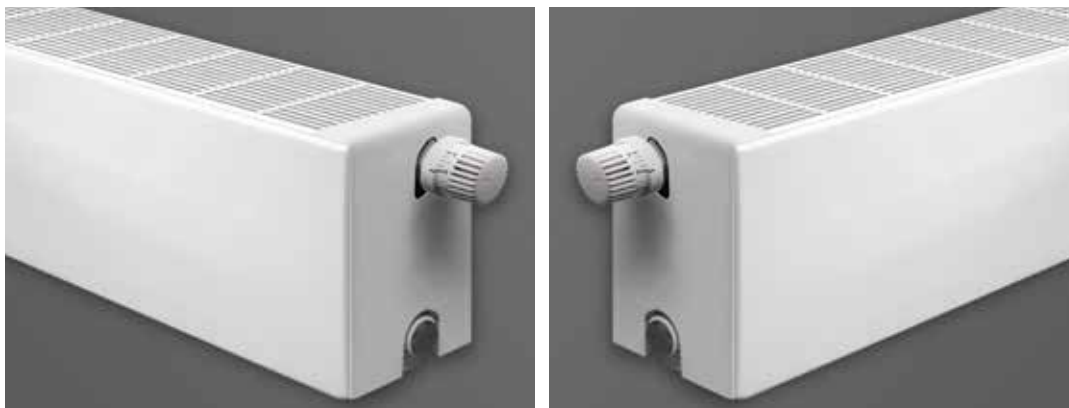

# Mini

TECHNISCHE GEGEVENS PER LOPENDE METER BIJ 75/65/20°C

Hoogte (mm)		Type 22	Type 33	Type 34
150	W	573	827	965
	kg	13,06	18,88	20,33
	l	2,30	3,50	3,60
	n	1,23	1,22	1,22
200	W	684	999	1171
	kg	16,82	24,05	25,88
	l	3,10	4,60	4,70
	n	1,24	1,24	1,25

## TECHNISCHE TEKENINGEN MINI SUPER 6 DESIGN 2

type 22

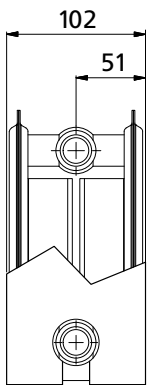

type 33

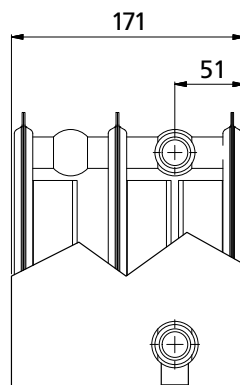

type 34

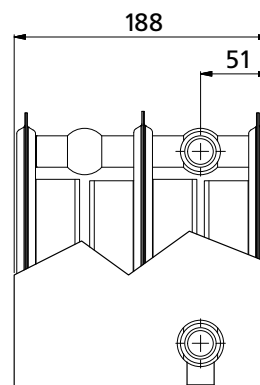

### CONSOLES

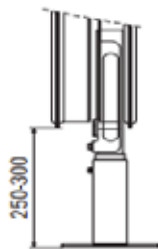
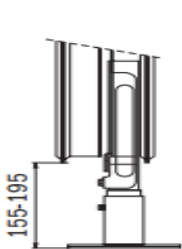

### Gedwongen waterloop voor een hoge afgifte

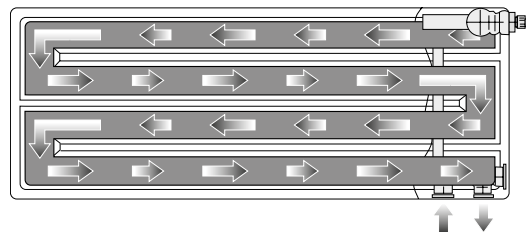

Vrijstaande console vloer versie



Vrijstaande console chape versie (cementdekvloer)



MINI SUPER 6 UNIVERSEEL STANDAARD - MINI SUPER 6 UNIVERSEEL KOMPAKT  
 MINI SUPER 6 DESIGN 1 - MINI SUPER 6 DESIGN 2

Mede door de gedwongen waterloop zijn zeer veel verschillende aansluitvarianten mogelijk.

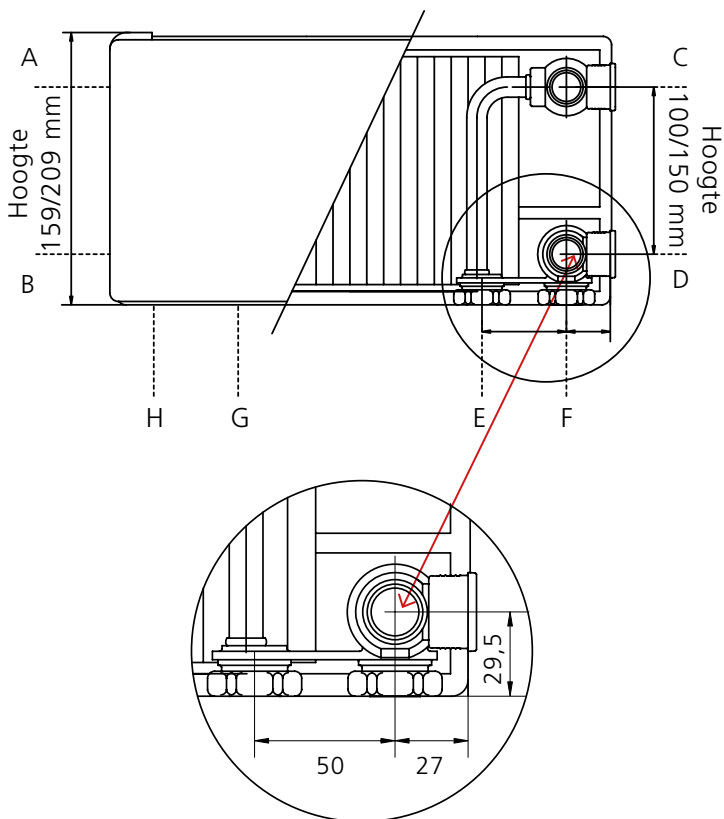

**AANSLUITINGEN**

**De aansluitingen zijn als volgt:\***

- A** 1/2" binnendraad  
 evt. geschikt voor de ventiel-montage
- B** 1/2" binnendraad
- C** 1/2" binnendraad  
 evt. geschikt voor de ventiel-montage
- D** 1/2" binnendraad
- E/G** 3/4" buitendraad  
 (met inwendige Euroconus) (aanvoer)\*
- F/H** 3/4" buitendraad  
 (met inwendige Euroconus) (retour)\*

\* (Afhankelijk van de bestelcode)

Let op:

**A/G/H alleen door de radiator te draaien**

**LET OP! BELANGRIJK!** Bij elke bestelling de gewenste aansluitvariant volgens het nevenstaand schema aanduiden! Dit brengt geen extra kosten met zich mee.

Gedwongen waterloop voor een hoge afgifte

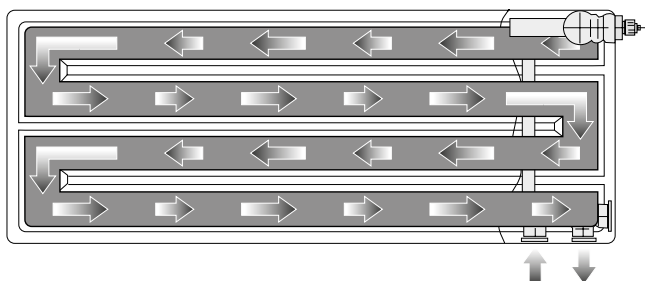

AANSLUITVARIANTEN VOOR PARALLELSYSTEMEN

Hoogte 150mm:

Aanvoer	Retour	Ontluchter	Code	AANSLUITINGEN
E	F	A	E/F (26)	
G	H	C	G/H (25)	
A	D	C	A/D (10)	
C	B	A	C/B (14)	
A	B	C	A/B (12)	
C	D	A	C/D (13)	
B	D	C	B/D (20)	
D	B	A	D/B (20)	

Hoogte 200mm:

Aanvoer	Retour	Ontluchter	Code	AANSLUITINGEN
E	F	A	E/F (26)	
G	H	C	G/H (25)	
A	D	C	A/D (10)	
C	B	A	C/B (14)	
A	B	C	A/B (12)	
C	D	A	C/D (13)	
B	D	C	B/D (20)	
D	B	A	D/B (20)	

VENTIELINSERT (M30 X 1,5)



- SUPER 6
- SUPER 6 DESIGN
- CENTRAL
- CENTRAL DESIGN
- CENTRAL LINE
- MINI

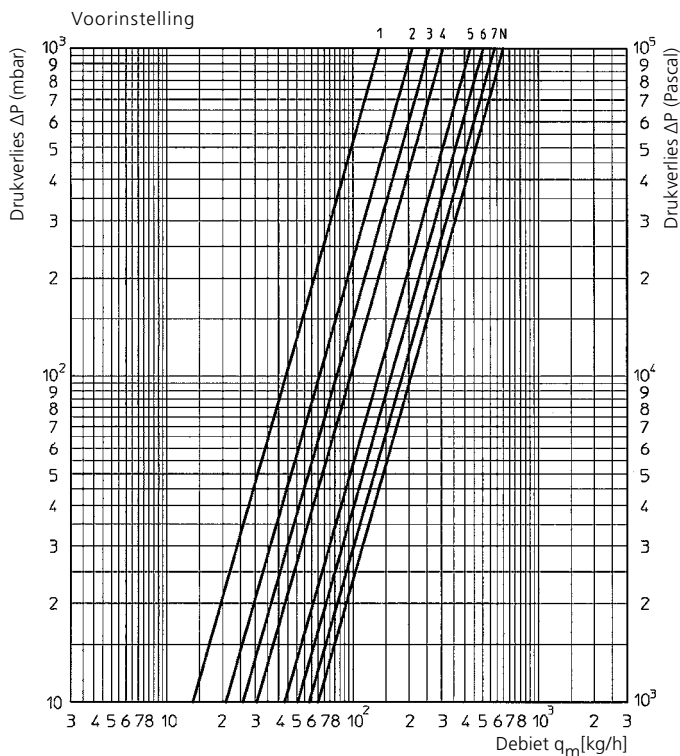

Type	Voorinstelling						
	1	2	3	4	5	6	K <sub>v</sub>
Insert M30 x 1,5	0,05	0,13	0,27	0,42	0,60	0,70	1,50

VOORBEELD BEREKENING

Type 22, 600 x 1000mm  
 Vermogen radiator (75/65/20°C) = 1683 Watt

$$T_a = 75 \text{ (}^\circ\text{C)} - T_r = 65 \text{ (}^\circ\text{C)} - T_i = 20 \text{ (}^\circ\text{C)}$$

$$\Delta T = T_a - T_r = 75 \text{ (}^\circ\text{C)} - 65 \text{ (}^\circ\text{C)} = 10 \text{ (}^\circ\text{C)}$$

$$q_m = \frac{P \cdot 3600}{4200 \cdot \Delta T} = \frac{1683 \cdot 3600}{4200 \cdot 10} = 144 \text{ (kg/h)}$$

$$\Delta P = 290 \text{ Pa}$$

T<sub>a</sub> = Temperatuur aanvoer  
 T<sub>r</sub> = Temperatuur retour  
 T<sub>i</sub> = Temperatuur omgeving

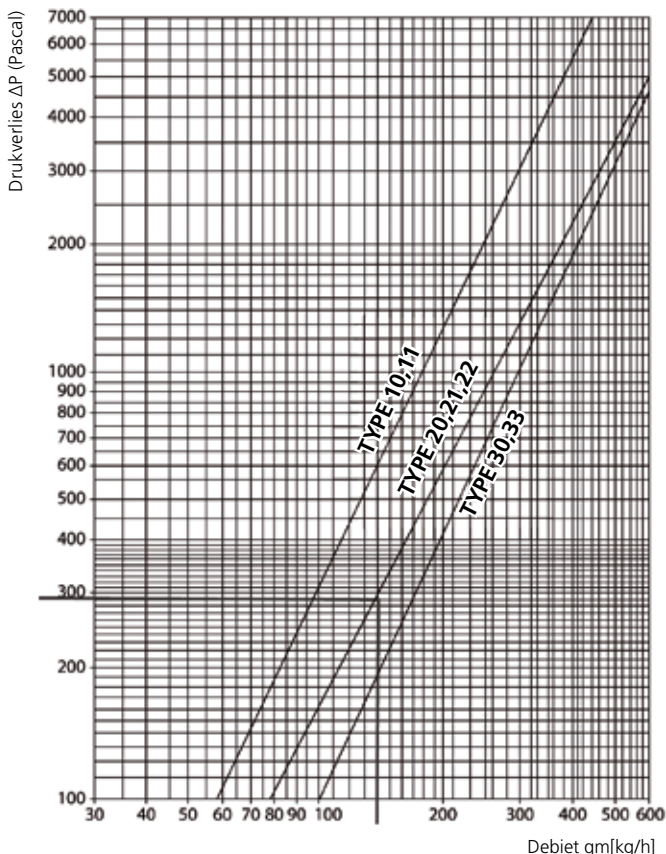

# CORRECTIEFACTOREN | RADIATOREN

n=	1,30														
	Tr	25	30	35	40	45	50	55	60	65	70	75	80	85	
Tv	Ti														
90	12	0,88	0,95	1,01	1,08	1,15	1,21	1,28	1,35	1,42	1,49	1,56	1,64	1,71	
90	15	0,81	0,87	0,94	1,00	1,07	1,13	1,20	1,27	1,34	1,41	1,48	1,55	1,62	
90	16	0,78	0,85	0,91	0,97	1,04	1,11	1,17	1,24	1,31	1,38	1,45	1,52	1,59	
90	18	0,74	0,80	0,86	0,92	0,99	1,05	1,12	1,19	1,25	1,32	1,39	1,46	1,53	
90	19	0,71	0,77	0,83	0,90	0,96	1,03	1,09	1,16	1,23	1,29	1,36	1,43	1,51	
90	20	0,69	0,75	0,81	0,87	0,94	1,00	1,07	1,13	1,20	1,27	1,34	1,41	1,48	
90	22	0,64	0,70	0,76	0,82	0,88	0,95	1,01	1,08	1,15	1,21	1,28	1,35	1,42	
90	24	0,59	0,65	0,71	0,77	0,83	0,90	0,96	1,03	1,09	1,16	1,23	1,29	1,36	
85	12	0,82	0,88	0,95	1,01	1,08	1,15	1,21	1,28	1,35	1,42	1,49	1,56		
85	15	0,75	0,81	0,87	0,94	1,00	1,07	1,13	1,20	1,27	1,34	1,41	1,48		
85	16	0,72	0,78	0,85	0,91	0,97	1,04	1,11	1,17	1,24	1,31	1,38	1,45		
85	18	0,68	0,74	0,80	0,86	0,92	0,99	1,05	1,12	1,19	1,25	1,32	1,39		
85	19	0,65	0,71	0,77	0,83	0,90	0,96	1,03	1,09	1,16	1,23	1,29	1,36		
85	20	0,63	0,69	0,75	0,81	0,87	0,94	1,00	1,07	1,13	1,20	1,27	1,34		
85	22	0,58	0,64	0,70	0,76	0,82	0,88	0,95	1,01	1,08	1,15	1,21	1,28		
85	24	0,54	0,59	0,65	0,71	0,77	0,83	0,90	0,96	1,03	1,09	1,16	1,23		
80	12	0,76	0,82	0,88	0,95	1,01	1,08	1,15	1,21	1,28	1,35	1,42			
80	15	0,69	0,75	0,81	0,87	0,94	1,00	1,07	1,13	1,20	1,27	1,34			
80	16	0,66	0,72	0,78	0,85	0,91	0,97	1,04	1,11	1,17	1,24	1,31			
80	18	0,62	0,68	0,74	0,80	0,86	0,92	0,99	1,05	1,12	1,19	1,25			
80	19	0,59	0,65	0,71	0,77	0,83	0,90	0,96	1,03	1,09	1,16	1,23			
80	20	0,57	0,63	0,69	0,75	0,81	0,87	0,94	1,00	1,07	1,13	1,20			
80	22	0,53	0,58	0,64	0,70	0,76	0,82	0,88	0,95	1,01	1,08	1,15			
80	24	0,48	0,54	0,59	0,65	0,71	0,77	0,83	0,90	0,96	1,03	1,09			
75	12	0,70	0,76	0,82	0,88	0,95	1,01	1,08	1,15	1,21	1,28				
75	15	0,63	0,69	0,75	0,81	0,87	0,94	1,00	1,07	1,13	1,20				
75	16	0,61	0,66	0,72	0,78	0,85	0,91	0,97	1,04	1,11	1,17				
75	18	0,56	0,62	0,68	0,74	0,80	0,86	0,92	0,99	1,05	1,12				
75	19	0,54	0,59	0,65	0,71	0,77	0,83	0,90	0,96	1,03	1,09				
75	20	0,51	0,57	0,63	0,69	0,75	0,81	0,87	0,94	1,00	1,07				
75	22	0,47	0,53	0,58	0,64	0,70	0,76	0,82	0,88	0,95	1,01				
75	24	0,43	0,48	0,54	0,59	0,65	0,71	0,77	0,83	0,90	0,96				
70	12	0,64	0,70	0,76	0,82	0,88	0,95	1,01	1,08	1,15					
70	15	0,57	0,63	0,69	0,75	0,81	0,87	0,94	1,00	1,07					
70	16	0,55	0,61	0,66	0,72	0,78	0,85	0,91	0,97	1,04					
70	18	0,50	0,56	0,62	0,68	0,74	0,80	0,86	0,92	0,99					
70	19	0,48	0,54	0,59	0,65	0,71	0,77	0,83	0,90	0,96					
70	20	0,46	0,51	0,57	0,63	0,69	0,75	0,81	0,87	0,94					
70	22	0,42	0,47	0,53	0,58	0,64	0,70	0,76	0,82	0,88					
70	24	0,37	0,43	0,48	0,54	0,59	0,65	0,71	0,77	0,83					
65	12	0,58	0,64	0,70	0,76	0,82	0,88	0,95	1,01						
65	15	0,51	0,57	0,63	0,69	0,75	0,81	0,87	0,94						
65	16	0,49	0,55	0,61	0,66	0,72	0,78	0,85	0,91						
65	18	0,45	0,50	0,56	0,62	0,68	0,74	0,80	0,86						
65	19	0,43	0,48	0,54	0,59	0,65	0,71	0,77	0,83						
65	20	0,41	0,46	0,51	0,57	0,63	0,69	0,75	0,81						
65	22	0,36	0,42	0,47	0,53	0,58	0,64	0,70	0,76						
65	24	0,32	0,37	0,43	0,48	0,54	0,59	0,65	0,71						
60	12	0,53	0,58	0,64	0,70	0,76	0,82	0,88							
60	15	0,46	0,51	0,57	0,63	0,69	0,75	0,81							
60	16	0,44	0,49	0,55	0,61	0,66	0,72	0,78							
60	18	0,40	0,45	0,50	0,56	0,62	0,68	0,74							
60	19	0,37	0,43	0,48	0,54	0,59	0,65	0,71							
60	20	0,35	0,41	0,46	0,51	0,57	0,63	0,69							
60	22	0,31	0,36	0,42	0,47	0,53	0,58	0,64							
60	24	0,27	0,32	0,37	0,43	0,48	0,54	0,59							
55	12	0,47	0,53	0,58	0,64	0,70	0,76								
55	15	0,41	0,46	0,51	0,57	0,63	0,69								
55	16	0,39	0,44	0,49	0,55	0,61	0,66								
55	18	0,34	0,40	0,45	0,50	0,56	0,62								
55	19	0,32	0,37	0,43	0,48	0,54	0,59								
55	20	0,30	0,35	0,41	0,46	0,51	0,57								
55	22	0,26	0,31	0,36	0,42	0,47	0,53								
55	24	0,23	0,27	0,32	0,37	0,43	0,48								
50	12	0,42	0,47	0,53	0,58	0,64									
50	15	0,35	0,41	0,46	0,51	0,57									
50	16	0,33	0,39	0,44	0,49	0,55									
50	18	0,29	0,34	0,40	0,45	0,50									
50	19	0,27	0,32	0,37	0,43	0,48									
50	20	0,26	0,30	0,35	0,41	0,46									
50	22	0,22	0,26	0,31	0,36	0,42									
50	24	0,18	0,23	0,27	0,32	0,37									
45	12	0,36	0,42	0,47	0,53										
45	15	0,30	0,35	0,41	0,46										
45	16	0,28	0,33	0,39	0,44										
45	18	0,25	0,29	0,34	0,40										
45	19	0,23	0,27	0,32	0,37										
45	20	0,21	0,26	0,30	0,35										
45	22	0,17	0,22	0,26	0,31										
45	24	0,14	0,18	0,23	0,27										
40	12	0,31	0,36	0,42											
40	15	0,26	0,30	0,35											
40	16	0,24	0,28	0,33											
40	18	0,20	0,25	0,29											
40	19	0,18	0,23	0,27											
40	20	0,16	0,21	0,26											
40	22	0,13	0,17	0,22											
40	24	0,10	0,14	0,18											
35	12	0,26	0,31												
35	15	0,21	0,26												
35	16	0,19	0,24												
35	18	0,16	0,20												
35	19	0,14	0,18												
35	20	0,12	0,16												
35	22	0,09	0,13												
35	24	0,06	0,10												
30	12	0,22													
30	15	0,16													
30	16	0,15													
30	18	0,12													
30	19	0,10													
30	20	0,08													
30	22	0,06													
30	24	0,03													

Voorbeeld van een omrekening naar een ander regime dan  $\phi$  50K:  
 Benodigd vermogen: 1050 Watt bij onderstaande condities:  
 Ruimtetemperatuur:  $T_i = 22^\circ\text{C}$   
 Water aanvoertemperatuur:  $T_v = 70^\circ\text{C}$   
 Water retourtemperatuur:  $T_r = 50^\circ\text{C}$   
 => op basis van deze gegevens kan u in de bovenstaande tabel de correctiefactor vinden = 0,70.  
 U zoekt in de prijslijst met  $\phi$  50K naar een radiator die in de buurt ligt van:  $1050 : 0,70 = 1500$  Watt

# Casual & Central Collection



# Horizontale

## RADIATOREN



STANDAARD

**TYPE 10** Watts 75/65/20 conform EN442-1: 2014: radiatoren en convectoren

Hoogte (mm)	400	500	600	900
W/m 75/65/20 (φ50K)	413	511	607	885
n-exponent	1,30	1,29	1,29	1,28
Lengte (mm)	Watt	Watt	Watt	Watt
500	207	256	304	443
600	248	307	364	531
800	330	409	486	708
1000	413	511	607	

**TYPE 10** Watts 75/55/20 conform EN442-1: 2014: radiatoren en convectoren

Hoogte (mm)	400	500	600	900
W/m 75/65/20 (φ42,5K)	334	414	492	719
n-exponent	1,30	1,29	1,29	1,28
Lengte (mm)	Watt	Watt	Watt	Watt
500	167	207	246	359
600	201	249	295	431
800	267	331	394	575
1000	334	414	492	

**TYPE 10** Watts 55/45/20 conform EN442-1: 2014: radiatoren en convectoren

Hoogte (mm)	400	500	600	900
W/m 75/65/20 (φ30K)	213	264	314	460
n-exponent	1,30	1,29	1,29	1,28
Lengte (mm)	Watt	Watt	Watt	Watt
500	106	132	157	230
600	128	159	188	276
800	170	212	251	368
1000	213	264	314	

STANDAARD

**TYPE 11** Watts 75/65/20 conform EN442-1: 2014: radiatoren en convectoren

Hoogte (mm)	300	400	500	600	700	900
W/m 75/65/20 (φ50K)	523	666	802	932	1057	1295
n-exponent	1,31	1,31	1,30	1,30	1,30	1,30
Lengte (mm)	Watt	Watt	Watt	Watt	Watt	Watt
400		266	321	373	423	518
500	262	333	401	466	529	648
600	314	400	481	559	634	777
700			561	652	740	907
800	418	533	642	746	846	1036
900		599	722	839	951	1166
1000		666	802	932	1057	1295
1200		799	962	1118	1268	
1400	732	932	1123	1305	1480	
1600		1066	1283	1491		
1800		1199	1444	1678	1903	
2000		1332	1604	1864	2114	
2200		1465	1764	2050		
2400		1598	1925	2237		

**TYPE 11** Watts 70/55/20 conform EN442-1: 2014: radiatoren en convectoren

Hoogte (mm)	300	400	500	600	700	900
W/m 70/55/20 (φ42,5K)	423	538	649	755	856	1048
n-exponent	1,31	1,31	1,30	1,30	1,30	1,30
Lengte (mm)	Watt	Watt	Watt	Watt	Watt	Watt
400		215	260	302	342	419
500	211	269	325	377	428	524
600	254	323	390	453	513	629
700			454	528	599	734
800	338	431	519	604	685	839
900		484	584	679	770	944
1000		538	649	755	856	1048
1200		646	779	905	1027	
1400	592	754	909	1056	1198	
1600		861	1039	1207		
1800		969	1169	1358	1540	
2000		1077	1299	1509	1711	
2200		1184	1428	1660		
2400		1292	1558	1811		

**TYPE 11** Watts 55/45/20 conform EN442-1: 2014: radiatoren en convectoren

Hoogte (mm)	300	400	500	600	700	900
W/m 55/45/20 (φ30K)	268	341	413	480	544	667
n-exponent	1,31	1,31	1,30	1,30	1,30	1,30
Lengte (mm)	Watt	Watt	Watt	Watt	Watt	Watt
400		136	165	192	218	267
500	134	171	206	240	272	333
600	161	205	248	288	326	400
700			289	336	381	467
800	214	273	330	384	435	533
900		307	372	432	490	600
1000		341	413	480	544	667
1200		409	495	576	653	
1400	375	478	578	672	762	
1600		546	661	768		
1800		614	743	864	979	
2000		682	826	959	1088	
2200		750	908	1055		
2400		819	991	1151		

STANDAARD

**TYPE 21s** Watts 75/65/20 conform EN442-1: 2014: radiatoren en convectoren

Hoogte (mm)	400	500	600	900
W/m 75/65/20 (φ50K)	985	1181	1368	1880
n-exponent	1,31	1,32	1,32	1,34
Lengte (mm)	Watt	Watt	Watt	Watt
400				752
500		591	684	940
600	591	709	821	1128
700		827	958	1316
800	788	945	1094	1504
900		1063	1231	1692
1000	985	1181	1368	1880
1200	1182	1417	1642	
1400	1379	1653	1915	
1600	1576	1890	2189	
1800	1773	2126	2462	
2000	1970	2362	2736	
2200	2167	2598		
2400	2364			
2800	2758			

**TYPE 21s** Watts 70/55/20 conform EN442-1: 2014: radiatoren en convectoren

Hoogte (mm)	400	500	600	900
W/m 70/55/20 (φ42,5K)	796	953	1104	1512
n-exponent	1,31	1,32	1,32	1,34
Lengte (mm)	Watt	Watt	Watt	Watt
400				609
500		476	552	756
600	478	572	662	907
700		667	773	1058
800	637	762	883	1210
900		858	993	1361
1000	796	953	1104	1512
1200	955	1144	1325	
1400	1115	1334	1545	
1600	1274	1525	1766	
1800	1433	1715	1987	
2000	1592	1906	2208	
2200	1751	2097		
2400	1911			
2800	2229			

**TYPE 21s** Watts 55/45/20 conform EN442-1: 2014: radiatoren en convectoren

Hoogte (mm)	400	500	600	900
W/m 55/45/20 (φ30K)	504	602	697	948
n-exponent	1,31	1,32	1,32	1,34
Lengte (mm)	Watt	Watt	Watt	Watt
400				387
500		301	349	474
600	303	361	418	569
700		421	488	664
800	404	481	558	759
900		542	627	853
1000	504	602	697	948
1200	605	722	836	
1400	706	842	976	
1600	807	963	1115	
1800	908	1083	1255	
2000	1009	1203	1394	
2200	1110	1324		
2400	1211			
2800	1412			

# Casual

## STANDAARD



STANDAARD

TYPE 22 Watts 75/65/20 conform EN442-1: 2014: radiatoren en convectoren

Hoogte (mm)	300	400	500	600	700	900
W/m 75/65/20 (φ50K)	975	1241	1494	1738	1974	2429
n-exponent	1,28	1,30	1,33	1,34	1,35	1,36
Lengte (mm)	Watt	Watt	Watt	Watt	Watt	Watt
400			598	695	790	972
500	488	621	747	869	987	1215
600	585	745	896	1043	1184	1457
700			1046	1217	1382	1700
800	780	993	1195	1390	1579	1943
900			1345	1564	1777	2186
1000	975	1241	1494	1738	1974	2429
1100			1643	1912		
1200	1170	1489	1793	2086	2369	2915
1400	1365	1737	2092	2433		
1600	1560	1986	2390	2781		
1800	1755	2234	2689	3128		
2000	1950	2482	2988	3476		
2200	2145	2730	3287			
2400	2340	2978	3586	4171		
2600	2535	3227	3884	4519		
2800	2730	3475	4183			
3000		3723	4482			

TYPE 22 Watts 70/55/20 conform EN442-1: 2014: radiatoren en convectoren

Hoogte (mm)	300	400	500	600	700	900
W/m 70/55/20 (φ42,5K)	792	1005	1204	1398	1585	1947
n-exponent	1,28	1,30	1,33	1,34	1,35	1,36
Lengte (mm)	Watt	Watt	Watt	Watt	Watt	Watt
400			481	559	634	779
500	396	502	602	699	793	974
600	475	603	722	839	951	1168
700			843	979	1110	1363
800	634	804	963	1118	1268	1558
900			1083	1258	1427	1753
1000	792	1005	1204	1398	1585	1947
1100			1324	1538		
1200	950	1206	1444	1677	1902	2337
1400	1109	1407	1685	1957		
1600	1267	1607	1926	2237		
1800	1425	1808	2166	2516		
2000	1584	2009	2407	2796		
2200	1742	2210	2648			
2400	1901	2411	2889	3355		
2600	2059	2612	3129	3634		
2800	2217	2813	3370			
3000		3014	3611			

## TYPE 22

Watts 55/45/20 conform EN442-1: 2014: radiatoren en convectoren

## STANDAARD

Hoogte (mm)	300	400	500	600	700	900
W/m 55/45/20 (φ30K)	507	639	757	877	990	1213
n-exponent	1,28	1,30	1,33	1,34	1,35	1,36
Lengte (mm)	Watt	Watt	Watt	Watt	Watt	Watt
400			303	351	396	485
500	254	319	379	438	495	606
600	304	383	454	526	594	728
700			530	614	693	849
800	406	511	606	701	792	970
900			682	789	891	1091
1000	507	639	757	877	990	1213
1100			833	964		
1200	608	767	909	1052	1189	1455
1400	710	894	1060	1227		
1600	811	1022	1212	1402		
1800	913	1150	1363	1578		
2000	1014	1278	1515	1753		
2200	1115	1405	1666			
2400	1217	1533	1818	2104		
2600	1318	1661	1969	2279		
2800	1420	1789	2121			
3000		1916	2272			



STANDAARD

TYPE 33 Watts 75/65/20 conform EN442-1: 2014: radiatoren en convectoren

Hoogte (mm)	300	400	500	600	700	900
W/m 75/65/20 (φ50K)	1365	1744	2103	2444	2769	3376
n-exponent	1,28	1,32	1,33	1,33	1,33	1,34
Lengte (mm)	Watt	Watt	Watt	Watt	Watt	Watt
500			1052		1385	1688
600			1262	1466		2026
700			1472		1938	2363
800	1092	1395	1682	1955		2701
1000		1744	2103	2444	2769	3376
1200		2093	2524	2933		4051
1400	1911	2442	2944	3422		
1600	2184	2790	3365	3910		
1800	2457	3139	3785	4399		
2000	2730	3488	4206	4888		
2200	3003	3837				
2400	3276	4186				
2600		4534				
2800	3822	4883				
3000		5232				

TYPE 33 Watts 70/55/20 conform EN442-1: 2014: radiatoren en convectoren

Hoogte (mm)	300	400	500	600	700	900
W/m 70/55/20 (φ42,5K)	1105	1412	1702	1979	2242	2733
n-exponent	1,28	1,32	1,33	1,33	1,33	1,34
Lengte (mm)	Watt	Watt	Watt	Watt	Watt	Watt
500			852		1121	1367
600			1022	1187		1640
700			1192		1569	1913
800	884	1129	1362	1583		2187
1000		1412	1702	1979	2242	2733
1200		1694	2043	2374		3279
1400	1547	1977	2383	2770		
1600	1768	2259	2724	3156		
1800	1989	2541	3064	3561		
2000	2210	2824	3405	3957		
2200	2431	3106				
2400	2652	3389				
2600		3671				
2800	3094	3953				
3000		4236				

## STANDAARD

**TYPE 33** Watts 55/45/20 conform EN442-1: 2014: radiatoren en convectoren

Hoogte (mm)	300	400	500	600	700	900
W/m 55/45/20 (φ30K)	703	898	1083	1258	1425	1738
n-exponent	1,28	1,32	1,33	1,33	1,33	1,34
Lengte (mm)	Watt	Watt	Watt	Watt	Watt	Watt
500			542		713	869
600			650	755		1043
700			758		998	1216
800	562	718	866	1006		1390
1000		898	1083	1258	1425	1738
1200		1077	1299	1510		2085
1400	984	1257	1515	1761		
1600	1124	1436	1732	2013		
1800	1265	1616	1948	2264		
2000	1405	1795	2165	2516		
2200	1546	1975				
2400	1686	2155				
2600		2334				
2800	1967	2514				
3000		2693				

Kompakt

TYPE 11 Watts 75/65/20 conform EN442-1: 2014: radiatoren en convectoren

Hoogte (mm)	400	500	600	700	900
W/m 75/65/20 (φ50K)	666	802	934	1063	1312
n-exponent	1,30	1,30	1,30	1,30	1,30
Lengte (mm)	Watt	Watt	Watt	Watt	Watt
400	266	321	374	425	525
500		401	467	532	656
600	400	481	560	638	787
700		561	654	744	918
800	533	642	747	850	1050
900		722	841	957	1181
1000	666	802	934	1063	1312
1100		882	1027		
1200	799	962	1121	1276	1574
1400	932	1123	1308		
1600		1283	1494		
1800	1199	1444	1681		
2000	1332	1604	1868		

TYPE 11 Watts 70/55/20 conform EN442-1: 2014: radiatoren en convectoren

Hoogte (mm)	400	500	600	700	900
W/m 70/55/20 (φ42,5K)	539	649	756	861	1062
n-exponent	1,30	1,30	1,30	1,30	1,30
Lengte (mm)	Watt	Watt	Watt	Watt	Watt
400	216	260	302	344	425
500		325	378	430	531
600	323	390	454	516	637
700		454	529	602	743
800	431	519	605	688	850
900		584	681	774	956
1000	539	649	756	861	1062
1100		714	832		
1200	647	779	907	1033	1275
1400	755	909	1059		
1600		1039	1210		
1800	970	1169	1361		
2000	1078	1299	1512		

TYPE 11 Watts 55/45/20 conform EN442-1: 2014: radiatoren en convectoren

Hoogte (mm)	400	500	600	700	900
W/m 55/45/20 (φ30K)	343	413	481	547	675
n-exponent	1,30	1,30	1,30	1,30	1,30
Lengte (mm)	Watt	Watt	Watt	Watt	Watt
400	137	165	192	219	270
500		206	240	274	338
600	206	248	288	328	405
700		289	337	383	473
800	274	330	385	438	540
900		372	433	492	608
1000	343	413	481	547	675
1100		454	529		
1200	411	495	577	657	810
1400	480	578	673		
1600		661	769		
1800	617	743	865		
2000	686	826	962		

KOMPAKT

**TYPE 21s** Watts 75/65/20 conform EN442-1: 2014: radiatoren en convectoren

Hoogte (mm)	400	500	600	700	900
W/m 75/65/20 (φ50K)	953	1141	1322	1499	1841
n-exponent	1,31	1,32	1,32	1,32	1,33
Lengte (mm)	Watt	Watt	Watt	Watt	Watt
400		456	529	600	737
500	476	571	661	750	921
600	572	685	793	899	1105
700		799	925	1049	1289
800	762	913	1058	1199	1473
900		1027	1190	1349	1657
1000	953	1141	1322	1499	1841
1200	1144	1369	1586	1799	2209
1400	1334	1597	1851	2099	2577
1600	1525	1826	2115	2398	2946
1800	1715	2054	2380	2698	3314
2000	1906	2282	2644	2998	3682
2200	2097	2510	2908		
2400	2287	2738	3173		
2600					
2800					
3000					

**TYPE 21s** Watts 70/55/20 conform EN442-1: 2014: radiatoren en convectoren

Hoogte (mm)	400	500	600	700	900
W/m 70/55/20 (φ42,5K)	770	921	1067	1210	1483
n-exponent	1,31	1,32	1,32	1,32	1,33
Lengte (mm)	Watt	Watt	Watt	Watt	Watt
400		368	427	484	593
500	385	460	533	605	742
600	462	552	640	726	890
700		644	747	847	1038
800	616	737	853	968	1187
900		829	960	1089	1335
1000	770	921	1067	1210	1483
1200	924	1105	1280	1451	1780
1400	1078	1289	1493	1693	2076
1600	1232	1473	1707	1935	2373
1800	1386	1657	1920	2177	2670
2000	1540	1841	2134	2419	2966
2200	1695	2026	2347		
2400	1849	2210	2560		
2600					
2800					
3000					

**TYPE 21s** Watts 55/45/20 conform EN442-1: 2014: radiatoren en convectoren

Hoogte (mm)	400	500	600	700	900
W/m 55/45/20 (φ30K)	488	581	674	764	933
n-exponent	1,31	1,32	1,32	1,32	1,33
Lengte (mm)	Watt	Watt	Watt	Watt	Watt
400		233	269	306	373
500	244	291	337	382	467
600	293	349	404	458	560
700		407	472	535	653
800	390	465	539	611	747
900		523	606	687	840
1000	488	581	674	764	933
1200	586	698	808	917	1120
1400	683	814	943	1069	1307
1600	781	930	1078	1222	1493
1800	879	1046	1212	1375	1680
2000	976	1163	1347	1528	1866
2200	1074	1279	1482		
2400	1171	1395	1617		
2600					
2800					
3000					

Kompakt

TYPE 22 Watts 75/65/20 conform EN442-1: 2014: radiatoren en convectoren

Hoogte (mm)	300	400	500	600	700	900
W/m 75/65/20 (φ50K)	942	1202	1449	1683	1907	2326
n-exponent	1,31	1,32	1,32	1,33	1,33	1,34
Lengte (mm)	Watt	Watt	Watt	Watt	Watt	Watt
400			580	673	763	930
500	471	601	725	842	954	1163
600	565	721	869	1010	1144	1396
700			1014	1178	1335	1628
800	754	962	1159	1346	1526	1861
900			1304	1515	1716	2093
1000	942	1202	1449	1683	1907	2326
1100			1594	1851	2098	2559
1200	1130	1442	1739	2020	2288	2791
1300	1225	1563	1884	2188	2479	3024
1400	1319	1683	2029	2356	2670	3256
1600	1507	1923	2318	2693	3051	3722
1800	1696	2164	2608	3029	3433	4187
2000	1884	2404	2898	3366	3814	4652
2200	2072	2644	3188	3703		
2400	2261	2885	3478	4039		
2600	2449	3125	3767	4376		
2800	2638	3366	4057	4712		
3000	2826	3606	4347	5049		

TYPE 22 Watts 70/55/20 conform EN442-1: 2014: radiatoren en convectoren

Hoogte (mm)	300	400	500	600	700	900
W/m 70/55/20 (φ42,5K)	761	970	1169	1356	1536	1871
n-exponent	1,31	1,32	1,32	1,33	1,33	1,34
Lengte (mm)	Watt	Watt	Watt	Watt	Watt	Watt
400			468	542	615	748
500	381	485	585	678	768	935
600	457	582	702	814	922	1122
700			818	949	1075	1310
800	609	776	935	1085	1229	1497
900			1052	1220	1383	1684
1000	761	970	1169	1356	1536	1871
1100			1286	1491	1690	2058
1200	914	1164	1403	1627	1844	2245
1300	990	1261	1520	1763	1997	2432
1400	1066	1358	1637	1898	2151	2619
1600	1218	1552	1871	2169	2458	2993
1800	1370	1746	2105	2441	2765	3367
2000	1523	1940	2338	2712	3073	3742
2200	1675	2134	2572	2983		
2400	1827	2328	2806	3254		
2600	1980	2522	3040	3525		
2800	2132	2716	3274	3796		
3000	2284	2910	3508	4068		

## TYPE 22

Watts 55/45/20 conform EN442-1: 2014: radiatoren en convectoren

## KOMPAKT

Hoogte (mm)	300	400	500	600	700	900
W/m 55/45/20 (φ30K)	482	612	738	853	967	1173
n-exponent	1,31	1,32	1,32	1,33	1,33	1,34
Lengte (mm)	Watt	Watt	Watt	Watt	Watt	Watt
400			295	341	387	469
500	241	306	369	427	483	587
600	289	367	443	512	580	704
700			517	597	677	821
800	386	490	591	683	773	938
900			664	768	870	1056
1000	482	612	738	853	967	1173
1100			812	938	1063	1290
1200	579	735	886	1024	1160	1408
1300	627	796	960	1109	1257	1525
1400	675	857	1034	1194	1353	1642
1600	772	980	1181	1365	1547	1877
1800	868	1102	1329	1536	1740	2112
2000	965	1225	1477	1706	1933	2346
2200	1061	1347	1624	1877		
2400	1158	1470	1772	2048		
2600	1254	1592	1920	2218		
2800	1351	1715	2067	2389		
3000	1447	1837	2215	2559		

Kompakt

TYPE 33 Watts 75/65/20 conform EN442-1: 2014: radiatoren en convectoren

Hoogte (mm)	300	400	500	600	700	900
W/m 75/65/20 (φ50K)	1319	1679	2020	2345	2657	3248
n-exponent	1,32	1,32	1,32	1,32	1,33	1,36
Lengte (mm)	Watt	Watt	Watt	Watt	Watt	Watt
400					1063	1299
500					1329	1624
600		1007	1212	1407	1594	1949
700			1414	1642		2274
800	1055	1343	1616	1876	2126	2598
900			1818	2111	2391	2923
1000	1319	1679	2020	2345	2657	3248
1100						
1200	1583	2015	2424	2814	3188	3898
1300						
1400	1847	2351	2828	3283	3720	4547
1600	2110	2686	3232	3752	4251	5197
1800	2374	3022	3636	4221	4783	5846
2000	2638	3358	4040	4690	5314	6496
2200	2902	3694	4444	5159		
2400	3166	4030	4848	5628		
2600	3429	4365	5252	6097		
2800	3693	4701	5656	6566		
3000	3957	5037	6060	7035		

TYPE 33 Watts 70/55/20 conform EN442-1: 2014: radiatoren en convectoren

Hoogte (mm)	300	400	500	600	700	900
W/m 70/55/20 (φ42,5K)	1068	1359	1635	1898	2151	2629
n-exponent	1,32	1,32	1,32	1,32	1,33	1,36
Lengte (mm)	Watt	Watt	Watt	Watt	Watt	Watt
400					861	1052
500					1076	1315
600		815	981	1139	1290	1578
700			1145	1329		1841
800	854	1087	1308	1519	1721	2103
900			1472	1709	1936	2366
1000	1068	1359	1635	1898	2151	2629
1100						
1200	1282	1631	1962	2278	2581	3156
1300						
1400	1495	1903	2289	2658	3012	3681
1600	1708	2174	2616	3037	3441	4207
1800	1922	2446	2944	3417	3872	4733
2000	2136	2718	3271	3797	4302	5259
2200	2349	2990	3598	4176		
2400	2563	3262	3925	4556		
2600	2776	3534	4252	4936		
2800	2990	3806	4579	5316		
3000	3203	4078	4906	5695		

## TYPE 33

Watts 55/45/20 conform EN442-1: 2014: radiatoren en convectoren

## KOMPAKT

Hoogte (mm)	300	400	500	600	700	900
W/m 55/45/20 (φ30K)	679	864	1040	1207	1368	1672
n-exponent	1,32	1,32	1,32	1,32	1,33	1,36
Lengte (mm)	Watt	Watt	Watt	Watt	Watt	Watt
400					547	669
500					684	836
600		518	624	724	821	1003
700			728	845		1171
800	543	691	832	966	1094	1337
900			936	1087	1231	1505
1000	679	864	1040	1207	1368	1672
1100						
1200	815	1037	1248	1449	1641	2006
1300						
1400	951	1210	1456	1690	1915	2341
1600	1086	1383	1664	1931	2188	2675
1800	1222	1556	1872	2173	2462	3009
2000	1358	1729	2080	2414	2735	3344
2200	1494	1901	2288	2656		
2400	1630	2074	2496	2897		
2600	1765	2247	2703	3138		
2800	1901	2420	2911	3380		
3000	2037	2593	3119	3621		



**SUPER 6  
UNIVERSEEL**

**TYPE 11** Watts 75/65/20 conform EN442-1: 2014: radiatoren en convectoren

Hoogte (mm)	400	500	600	700	900
W/m 75/65/20 (φ50K)	666	802	934	1063	1312
n-exponent	1,30	1,30	1,30	1,30	1,30
Lengte (mm)	Watt	Watt	Watt	Watt	Watt
400	266	321	374	425	525
600	400	481	560	638	787
700	466	561	654	744	918
800	533	642	747	850	1050
900	599	722	841	957	1181
1000	666	802	934	1063	1312
1200	733	882	1027	1169	1574
1400	799	962	1121	1276	1837
1600	1066	1283	1494	1701	2099
1800	1199	1444	1681	1913	2362
2000	1332	1604	1868	2072	2624

**TYPE 11** Watts 70/55/20 conform EN442-1: 2014: radiatoren en convectoren

Hoogte (mm)	400	500	600	700	900
W/m 70/55/20 (φ42,5K)	539	649	756	861	1062
n-exponent	1,30	1,30	1,30	1,30	1,30
Lengte (mm)	Watt	Watt	Watt	Watt	Watt
400	216	260	302	344	425
600	323	390	454	516	637
700	377	454	529	603	743
800	431	519	605	688	850
900	485	584	681	775	956
1000	539	649	756	861	1062
1200	647	779	907	1033	1275
1400	755	909	1059	1205	1487
1600	863	1039	1210	1377	1699
1800	970	1169	1361	1549	1912
2000	1078	1299	1512	1722	2124

**TYPE 11** Watts 55/45/20 conform EN442-1: 2014: radiatoren en convectoren

Hoogte (mm)	400	500	600	700	900
W/m 55/45/20 (φ30K)	343	413	481	547	675
n-exponent	1,30	1,30	1,30	1,30	1,30
Lengte (mm)	Watt	Watt	Watt	Watt	Watt
400	137	165	192	219	270
600	206	248	288	328	405
700	240	289	337	383	473
800	274	330	385	438	540
900	309	372	433	492	608
1000	343	413	481	547	675
1200	411	495	577	657	810
1400	480	578	673	766	945
1600	549	661	769	875	1081
1800	617	743	865	985	1216
2000	686	826	962	1094	1350

**SUPER 6  
UNIVERSEEL**

**TYPE 20s** Watts 75/65/20 conform EN442-1: 2014: radiatoren en convectoren

Hoogte (mm)	400	500	600	700	900
W/m 75/65/20 (φ50K)	740	884	1026	1166	1446
n-exponent	1,29	1,30	1,30	1,31	1,32
Lengte (mm)	Watt	Watt	Watt	Watt	Watt
500	370	442	513	583	723
600	444	530	616	700	868
700		619	718	816	1012
800	592	707	821	933	1157
900		796	923	1049	1301
1000	740	884	1026	1166	
1100		972	1129	1283	
1200	888	1061	1231	1399	1735
1400	1036	1238	1436	1632	2024
1600	1184	1414	1642	1866	2314
1800	1332	1591	1847	2099	2603
2000	1480	1768	2052	2332	2892
2200	1628	1945	2257		
2400	1776	2122	2462		
2600	1924	2298	2668		
2800	2072	2475	2873		
3000	2220	2652	3078		

**TYPE 20s** Watts 70/55/20 conform EN442-1: 2014: radiatoren en convectoren

Hoogte (mm)	400	500	600	700	900
W/m 70/55/20 (φ42,5K)	600	716	831	942	1167
n-exponent	1,29	1,30	1,30	1,31	1,32
Lengte (mm)	Watt	Watt	Watt	Watt	Watt
500	300	358	415	471	583
600	360	429	498	565	700
700		501	581	660	817
800	480	573	664	754	933
900		644	748	848	1050
1000	600	716	831	942	
1100		787	914	1037	
1200	720	859	997	1131	1400
1400	840	1002	1163	1319	1634
1600	960	1145	1329	1508	1867
1800	1080	1288	1495	1696	2100
2000	1200	1431	1661	1885	2334
2200	1320	1574	1827		
2400	1440	1718	1993		
2600	1560	1861	2160		
2800	1680	2004	2326		
3000	1800	2147	2492		

**TYPE 20s** Watts 55/45/20 conform EN442-1: 2014: radiatoren en convectoren

Hoogte (mm)	400	500	600	700	900
W/m 55/45/20 (φ30K)	383	455	528	597	737
n-exponent	1,29	1,30	1,30	1,31	1,32
Lengte (mm)	Watt	Watt	Watt	Watt	Watt
500	191	228	264	299	368
600	230	273	317	358	442
700		319	370	418	516
800	306	364	423	478	589
900		410	475	537	663
1000	383	455	528	597	
1100		501	581	657	
1200	459	546	634	717	884
1400	536	637	739	836	1031
1600	689	819	951	1075	1326
1800	766	910	1056	1194	1474
2000	842	1001	1162	1314	1621
2200	919	1092	1268		
2400	995	1183	1373		
2600	1034	1229	1426		
2800	1072	1274	1479		
3000	1149	1365	1584		

**SUPER 6  
UNIVERSEEL**

**TYPE 21s**      Watts 75/65/20      conform EN442-1: 2014: radiatoren en convectoren

Hoogte (mm)	400	500	600	700	900
W/m 75/65/20 (φ50K)	953	1141	1322	1499	1841
n-exponent	1,31	1,32	1,32	1,32	1,33
Lengte (mm)	Watt	Watt	Watt	Watt	Watt
400	381	456	529	600	736
500	477	571	661	750	921
600	572	685	793	899	1105
700	667	799	925	1049	1289
800	762	913	1058	1199	1473
900	858	1027	1190	1349	1657
1000	953	1141	1322	1499	1841
1100	1048	1255	1454	1649	2025
1200	1144	1369	1586	1799	2209
1400	1334	1597	1851	2099	2577
1600	1525	1826	2115	2398	2946
1800	1715	2054	2380	2698	3314
2000	1906	2282	2644	2998	3682
2200	2097	2510	2908		
2400	2287	2738	3173		
2600	2478	2967	3437		
2800	2668	3195	3702		
3000	2859	3423	3966		

**TYPE 21s**      Watts 70/55/20      conform EN442-1: 2014: radiatoren en convectoren

Hoogte (mm)	400	500	600	700	900
W/m 70/55/20 (φ42,5K)	770	921	1067	1210	1483
n-exponent	1,31	1,32	1,32	1,32	1,33
Lengte (mm)	Watt	Watt	Watt	Watt	Watt
400	308	368	427	484	593
500	385	460	533	605	742
600	462	552	640	726	890
700	539	644	747	847	1038
800	616	737	853	968	1187
900	693	829	960	1089	1335
1000	770	921	1067	1210	1483
1100	847	1013	1173	1331	1631
1200	924	1105	1280	1451	1780
1400	1078	1289	1493	1693	2076
1600	1232	1473	1707	1935	2373
1800	1386	1657	1920	2177	2670
2000	1540	1841	2134	2419	2966
2200	1695	2026	2347		
2400	1849	2210	2560		
2600	2003	2394	2774		
2800	2157	2578	2987		
3000	2311	2762	3200		

TYPE 21s Watts 55/45/20 conform EN442-1: 2014: radiatoren en convectoren

**SUPER 6  
UNIVERSEEL**

Hoogte (mm)	400	500	600	700	900
W/m 55/45/20 (φ30K)	488	581	674	764	933
n-exponent	1,31	1,32	1,32	1,32	1,33
Lengte (mm)	Watt	Watt	Watt	Watt	Watt
400	195	233	269	306	373
500	244	291	337	382	467
600	293	349	404	458	560
700	342	407	472	535	653
800	390	465	539	611	747
900	439	523	606	687	840
1000	488	581	674	764	933
1100	537	639	741	840	1026
1200	586	698	808	917	1120
1400	683	814	943	1069	1307
1600	781	930	1078	1222	1493
1800	879	1046	1212	1375	1680
2000	976	1163	1347	1528	1866
2200	1074	1279	1482		
2400	1171	1395	1617		
2600	1269	1512	1751		
2800	1367	1628	1886		
3000	1464	1744	2021		

**SUPER 6  
UNIVERSEEL**

**TYPE 22** Watts 75/65/20 conform EN442-1: 2014: radiatoren en convectoren

Hoogte (mm)	300	400	500	600	700	900
W/m 75/65/20 (φ50K)	942	1202	1449	1683	1907	2326
n-exponent	1,31	1,32	1,32	1,33	1,33	1,34
Lengte (mm)	Watt	Watt	Watt	Watt	Watt	Watt
400		481	580	673	763	930
500	471	601	725	842	954	1163
600	566	721	869	1010	1144	1396
700	659	841	1014	1178	1335	1628
800	754	962	1159	1346	1526	1861
900	848	1082	1304	1515	1716	2093
1000	942	1202	1449	1683	1907	2326
1100	1036	1322	1594	1851	2098	2559
1200	1130	1442	1739	2020	2288	2791
1400	1319	1683	2029	2356	2670	3256
1600	1507	1923	2318	2693	3051	3722
1800	1696	2164	2608	3029	3433	4187
2000	1884	2404	2898	3366	3814	4652
2200	2072	2644	3188	3703		
2400	2261	2885	3478	4039		
2600	2449	3125	3767	4376		
2800	2638	3366	4057	4712		
3000	2826	3606	4347	5049		

**TYPE 22** Watts 70/55/20 conform EN442-1: 2014: radiatoren en convectoren

Hoogte (mm)	300	400	500	600	700	900
W/m 70/55/20 (φ42,5K)	761	970	1169	1356	1536	1871
n-exponent	1,31	1,32	1,32	1,33	1,33	1,34
Lengte (mm)	Watt	Watt	Watt	Watt	Watt	Watt
400		388	468	542	615	748
500	381	485	585	678	768	935
600	457	582	702	814	922	1122
700	533	679	818	949	1075	1310
800	609	776	935	1085	1229	1497
900	685	873	1052	1220	1383	1684
1000	761	970	1169	1356	1536	1871
1100	837	1067	1286	1491	1690	2058
1200	914	1164	1403	1627	1844	2245
1400	1066	1358	1637	1898	2151	2619
1600	1218	1552	1871	2169	2458	2993
1800	1370	1746	2105	2441	2765	3367
2000	1523	1940	2338	2712	3073	3742
2200	1675	2134	2572	2983		
2400	1827	2328	2806	3254		
2600	1980	2522	3040	3525		
2800	2132	2716	3274	3796		
3000	2284	2910	3508	4068		

## TYPE 22

Watts 55/45/20 conform EN442-1: 2014: radiatoren en convectoren

**SUPER 6  
UNIVERSEEL**

Hoogte (mm)	300	400	500	600	700	900
W/m 55/45/20 (φ30K)	482	612	738	853	967	1173
n-exponent	1,31	1,32	1,32	1,33	1,33	1,34
Lengte (mm)	Watt	Watt	Watt	Watt	Watt	Watt
400		245	295	341	387	469
500	241	306	369	427	483	587
600	289	367	443	512	580	704
700	337	429	517	597	677	821
800	386	490	591	683	773	938
900	434	551	664	768	870	1056
1000	482	612	738	853	967	1173
1100	531	674	812	938	1064	1290
1200	579	735	886	1024	1160	1408
1400	675	857	1034	1194	1353	1642
1600	772	980	1181	1365	1547	1877
1800	868	1102	1329	1536	1740	2112
2000	965	1225	1477	1706	1933	2346
2200	1061	1347	1624	1877		
2400	1158	1470	1772	2048		
2600	1254	1592	1920	2218		
2800	1351	1715	2067	2389		
3000	1447	1837	2215	2559		

**SUPER 6  
UNIVERSEEL**

**TYPE 33** Watts 75/65/20 conform EN442-1: 2014: radiatoren en convectoren

Hoogte (mm)	300	400	500	600	700	900
W/m 75/65/20 (φ50K)	1334	1700	2048	2379	2696	3297
n-exponent	1,29	1,30	1,31	1,32	1,33	1,34
Lengte (mm)	Watt	Watt	Watt	Watt	Watt	Watt
400				952	1078	1319
500			1024	1190	1348	1649
600		1020	1229	1427	1618	1978
700		1190	1434	1665	1887	2308
800	1067	1360	1638	1903	2157	2638
900	1201	1530	1843	2141	2426	2967
1000	1334	1700	2048	2379	2696	3297
1100	1467	1870	2252	2617	2966	3627
1200	1601	2040	2458	2855	3235	3956
1300	1734	2210	2662	3093	3505	4286
1400	1868	2380	2867	3331	3774	4616
1600	2134	2720	3277	3806	4314	5275
1800	2401	3060	3686	4282	4853	5935
2000	2668	3400	4096	4758	5392	6594
2200	2935	3740	4506	5234		
2400	3202	4080	4915	5710		
2600	3468	4420	5325	6185		
2800	3735	4760	5734	6661		
3000	4002	5100	6144	7137		

**TYPE 33** Watts 70/55/20 conform EN442-1: 2014: radiatoren en convectoren

Hoogte (mm)	300	400	500	600	700	900
W/m 70/55/20 (φ42,5K)	1082	1376	1655	1920	2172	2652
n-exponent	1,29	1,30	1,31	1,32	1,33	1,34
Lengte (mm)	Watt	Watt	Watt	Watt	Watt	Watt
400				768	869	1061
500			828	960	1086	1326
600		826	993	1152	1303	1591
700		963	1159	1344	1520	1856
800	865	1101	1324	1536	1738	2121
900	974	1239	1490	1728	1955	2387
1000	1082	1376	1655	1920	2172	2652
1100	1190	1514	1821	2112	2389	2917
1200	1298	1651	1986	2304	2606	3182
1300	1406	1789	2152	2496	2824	3447
1400	1514	1927	2317	2688	3041	3713
1600	1731	2202	2648	3071	3475	4243
1800	1947	2477	2979	3455	3909	4773
2000	2163	2752	3311	3839	4344	5304
2200	2380	3028	3642	4223		
2400	2596	3303	3973	4607		
2600	2812	3578	4304	4991		
2800	3029	3853	4635	5375		
3000	3245	4129	4966	5759		

## TYPE 33

Watts 55/45/20 conform EN442-1: 2014: radiatoren en convectoren

Hoogte (mm)	300	400	500	600	700	900
W/m 55/45/20 (φ30K)	690	875	1049	1212	1367	1663
n-exponent	1,29	1,30	1,31	1,32	1,33	1,34
Lengte (mm)	Watt	Watt	Watt	Watt	Watt	Watt
400				485	547	665
500			524	606	683	831
600		525	629	727	820	998
700		613	734	849	957	1164
800	552	700	839	970	1093	1330
900	621	788	944	1091	1230	1497
1000	690	875	1049	1212	1367	1663
1100	759	963	1154	1333	1504	1829
1200	828	1050	1259	1455	1640	1995
1300	897	1138	1363	1576	1777	2162
1400	966	1225	1468	1697	1913	2328
1600	1104	1400	1678	1939	2187	2660
1800	1242	1575	1888	2182	2460	2993
2000	1380	1750	2098	2424	2733	3326
2200	1518	1925	2307	2667		
2400	1656	2100	2517	2909		
2600	1795	2275	2727	3152		
2800	1933	2450	2937	3394		
3000	2071	2625	3147	3636		

**SUPER 6  
UNIVERSEEL**



SUPER 6 DESIGN

TYPE 21s Watts 75/65/20 conform EN442-1: 2014: radiatoren en convectoren

Hoogte (mm)	400	500	600	700	900
W/m 75/65/20 (φ50K)	868	1034	1192	1342	1623
n-exponent	1,29	1,29	1,30	1,30	1,29
Lengte (mm)	Watt	Watt	Watt	Watt	Watt
400	347	414	477	537	
500				671	812
600	521	620	715	805	974
700				939	1136
800	694	827	954	1074	1298
900				1208	1461
1000	868	1034	1192	1342	
1200	1042	1241	1430	1610	
1400	1215	1448	1669		
1600	1389	1654	1907		
1800	1562	1861	2146		
2000	1736	2068	2384		
2400		2482	2861		
3000		3102			

TYPE 21s Watts 70/55/20 conform EN442-1: 2014: radiatoren en convectoren

Hoogte (mm)	400	500	600	700	900
W/m 70/55/20 (φ42,5K)	704	838	965	1086	1316
n-exponent	1,29	1,29	1,30	1,30	1,29
Lengte (mm)	Watt	Watt	Watt	Watt	Watt
400	282	335	386	435	
500				543	658
600	422	503	579	652	790
700				760	921
800	563	671	772	869	1053
900				978	1184
1000	704	838	965	1086	
1200	845	1006	1158	1304	
1400	985	1174	1351		
1600	1126	1342	1544		
1800	1267	1509	1737		
2000	1408	1677	1930		
2400		2012	2316		
3000		2515			

TYPE 21s Watts 55/45/20 conform EN442-1: 2014: radiatoren en convectoren

Hoogte (mm)	400	500	600	700	900
W/m 55/45/20 (φ30K)	449	535	614	691	840
n-exponent	1,29	1,29	1,30	1,30	1,29
Lengte (mm)	Watt	Watt	Watt	Watt	Watt
400	180	214	245	276	
500				345	420
600	269	321	368	414	504
700				484	588
800	359	428	491	553	672
900				622	756
1000	449	535	614	691	
1200	539	642	736	829	
1400	629	749	859		
1600	719	856	982		
1800	808	963	1104		
2000	898	1070	1227		
2400		1284	1473		
3000		1605			

## SUPER 6 DESIGN

**TYPE 22** Watts 75/65/20 conform EN442-1: 2014: radiatoren en convectoren

Hoogte (mm)	300	400	500	600	700	900
W/m 75/65/20 (φ50K)	878	1104	1317	1521	1717	2089
n-exponent	1,30	1,30	1,31	1,31	1,30	1,28
Lengte (mm)	Watt	Watt	Watt	Watt	Watt	Watt
400		442		608	687	836
500				761	859	1045
600	527	662	790	913	1030	1253
700				1065	1202	1462
800	702	883	1054	1217	1374	1671
900				1369		1880
1000	878	1104	1317	1521	1717	2089
1200	1054	1325	1580	1825	2060	2507
1400	1229	1546	1844	2129		
1600	1405	1766	2107	2434		
1800	1580	1987	2371	2738		
2000	1756	2208	2634	3042		
2400	2107	2650	3161	3650		
3000	2634	3312	3951	4563		

**TYPE 22** Watts 70/55/20 conform EN442-1: 2014: radiatoren en convectoren

Hoogte (mm)	300	400	500	600	700	900
W/m 70/55/20 (φ42,5K)	711	894	1064	1229	1390	1697
n-exponent	1,30	1,30	1,31	1,31	1,30	1,28
Lengte (mm)	Watt	Watt	Watt	Watt	Watt	Watt
400		357		492	556	679
500				615	695	848
600	426	536	639	738	834	1018
700				861	973	1188
800	569	715	852	983	1112	1357
900				1106		1527
1000	711	894	1064	1229	1390	1697
1200	853	1072	1277	1475	1668	2036
1400	995	1251	1490	1721		
1600	1137	1430	1703	1967		
1800	1279	1609	1916	2213		
2000	1422	1787	2129	2459		
2400	1706	2145	2555	2950		
3000	2132	2681	3193	3688		

**TYPE 22** Watts 55/45/20 conform EN442-1: 2014: radiatoren en convectoren

Hoogte (mm)	300	400	500	600	700	900
W/m 55/45/20 (φ30K)	452	568	674	779	884	1086
n-exponent	1,30	1,30	1,31	1,31	1,30	1,28
Lengte (mm)	Watt	Watt	Watt	Watt	Watt	Watt
400		227		312	354	435
500				389	442	543
600	271	341	405	467	530	652
700				545	619	760
800	362	455	540	623	707	869
900				701		978
1000	452	568	674	779	884	1086
1200	542	682	809	935	1061	1304
1400	633	796	944	1091		
1600	723	909	1079	1246		
1800	814	1023	1214	1402		
2000	904	1137	1349	1558		
2400	1085	1364	1619	1869		
3000	1356	1705	2023	2337		

SUPER 6 DESIGN

TYPE 33 Watts 75/65/20 conform EN442-1: 2014: radiatoren en convectoren

Hoogte (mm)	300	400	500	600	700	900
W/m 75/65/20 (φ50K)	1236	1532	1822	2110	2399	2991
n-exponent	1,32	1,32	1,32	1,32	1,32	1,32
Lengte (mm)	Watt	Watt	Watt	Watt	Watt	Watt
400				844	960	1196
500					1200	1496
600				1266	1439	1795
700				1477	1679	2094
800	989		1458	1688	1919	2393
900				1899	2159	2692
1000	1236	1532	1822	2110	2399	2991
1200	1483	1838	2186	2532	2879	3589
1400	1730	2145	2551	2954		4187
1600	1978	2451	2915	3376		
1800	2225	2758		3798		
2000	2472	3064	3644	4220		
2400			4373			

TYPE 33 Watts 70/55/20 conform EN442-1: 2014: radiatoren en convectoren

Hoogte (mm)	300	400	500	600	700	900
W/m 70/55/20 (φ42,5K)	997	1236	1470	1703	1936	2414
n-exponent	1,32	1,32	1,32	1,32	1,32	1,32
Lengte (mm)	Watt	Watt	Watt	Watt	Watt	Watt
400				681	774	965
500					968	1207
600				1022	1161	1448
700				1192	1355	1689
800	798		1176	1362	1549	1931
900				1532	1742	2172
1000	997	1236	1470	1703	1936	2414
1200	1197	1483	1764	2043	2323	2896
1400	1396	1731	2058	2384		3379
1600	1596	1978	2352	2724		
1800	1795	2225		3065		
2000	1995	2472	2940	3405		
2400			3529			

TYPE 33 Watts 55/45/20 conform EN442-1: 2014: radiatoren en convectoren

Hoogte (mm)	300	400	500	600	700	900
W/m 55/45/20 (φ30K)	630	781	928	1075	1222	1524
n-exponent	1,32	1,32	1,32	1,32	1,32	1,32
Lengte (mm)	Watt	Watt	Watt	Watt	Watt	Watt
400				430	489	610
500					611	762
600				645	733	914
700				753	856	1067
800	504		743	860	978	1219
900				968	1100	1372
1000	630	781	928	1075	1222	1524
1200	756	937	1114	1290	1467	1829
1400	882	1093	1300	1505		2134
1600	1008	1249	1485	1720		
1800	1134	1405		1935		
2000	1260	1561	1857	2150		
2400			2228			

# Casual

SUPER 6 DESIGN

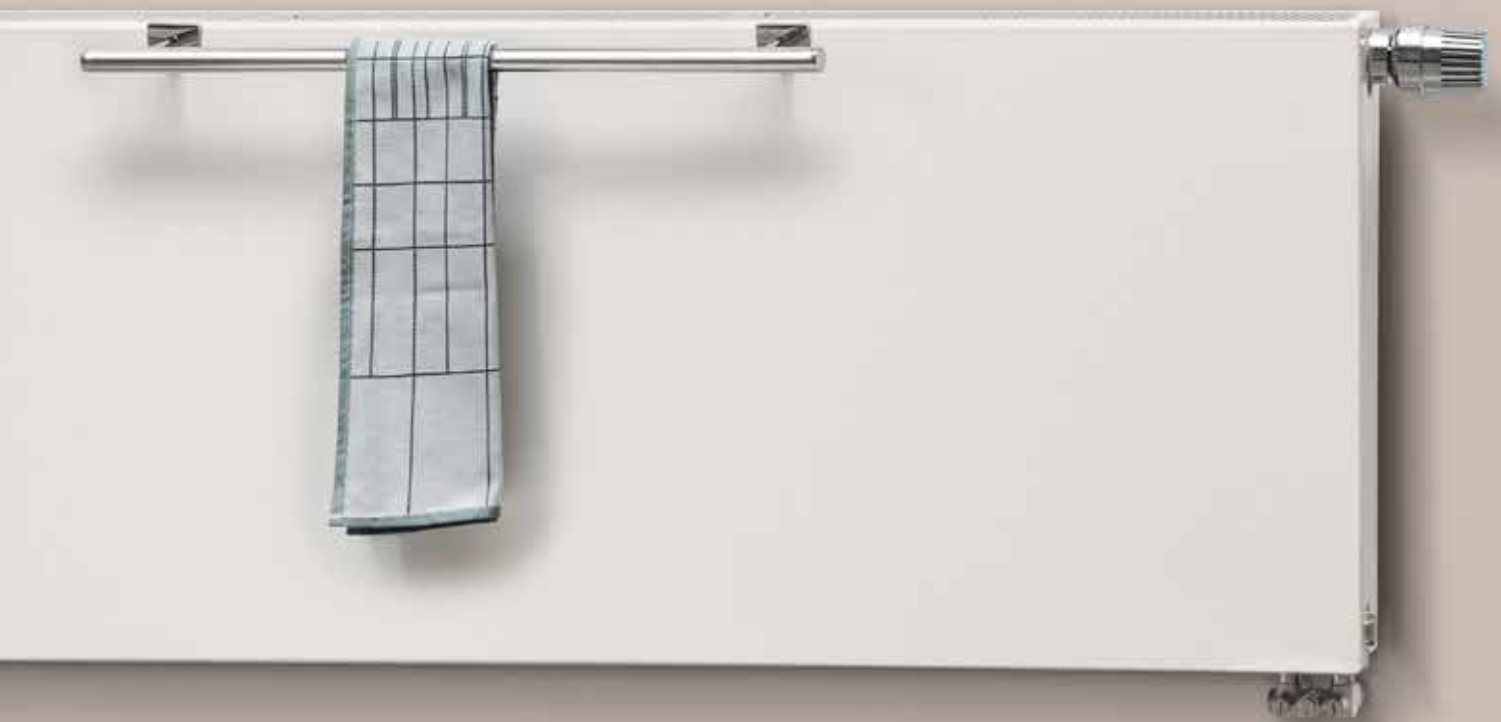

CENTRAL (GALVA)

TYPE 11 Watts 75/65/20 conform EN442-1: 2014: radiatoren en convectoren

Hoogte (mm)	400	500	600	700	900
W/m 75/65/20 (φ50K)	666	802	934	1063	1312
n-exponent	1,30	1,30	1,30	1,30	1,30
Lengte (mm)	Watt	Watt	Watt	Watt	Watt
400	266	321	374	425	525
600		481	560	638	787
700			654		918
800	532	642	747	850	1050
900			841		1181
1000		802	934	1063	
1200	799	962	1121	1276	1574
1400		1123	1308	1488	1837
1600		1283	1494		2099
1800		1444	1681	1913	2362
2000	1332		1868		

TYPE 11 Watts 70/55/20 conform EN442-1: 2014: radiatoren en convectoren

Hoogte (mm)	400	500	600	700	900
W/m 70/55/20 (φ42,5K)	539	649	756	861	1062
n-exponent	1,30	1,30	1,30	1,30	1,30
Lengte (mm)	Watt	Watt	Watt	Watt	Watt
400	216	260	302	344	425
600		390	454	516	637
700			529		743
800	431	519	605	688	850
900			681		956
1000		649	756	861	
1200	647	779	907	1033	1275
1400		909	1059	1205	1487
1600		1039	1210		1699
1800		1169	1361	1549	1912
2000	1078		1512		

TYPE 11 Watts 55/45/20 conform EN442-1: 2014: radiatoren en convectoren

Hoogte (mm)	400	500	600	700	900
W/m 55/45/20 (φ30K)	343	413	481	547	675
n-exponent	1,30	1,30	1,30	1,30	1,30
Lengte (mm)	Watt	Watt	Watt	Watt	Watt
400	137	165	192	219	270
600		248	288	328	405
700			337		473
800	274	330	385	438	540
900			433		608
1000		413	481	547	
1200	411	495	577	657	810
1400		578	673	766	945
1600		661	769		1081
1800		743	865	985	1216
2000	686		962		

## CENTRAL (GALVA)

**TYPE 21s** Watts 75/65/20 conform EN442-1: 2014: radiatoren en convectoren

Hoogte (mm)	300	400	500	600	700	900
W/m 75/65/20 (φ50K)	755	953	1141	1322	1499	1841
n-exponent	1,31	1,31	1,32	1,32	1,32	1,33
Lengte (mm)	Watt	Watt	Watt	Watt	Watt	Watt
400		381	456	529	600	736
500		477	571	661	750	921
600		572	685	793	899	1105
700		667	799	925	1049	1289
800		762	913	1058	1199	1473
900	680	858	1027	1190	1349	1657
1000	755	953	1141	1322	1499	1841
1100	831	1048	1255	1454		
1200	906	1144	1369	1586	1799	2209
1400	1057	1334	1597	1851	2099	2577
1600	1208	1525	1826	2115	2398	2946
1800	1359	1715	2054	2380	2698	3314
2000	1510	1906	2282	2644	2998	
2200	1661	2097	2510	2908		
2400	1812	2287	2738	3173		
2600	1963	2478	2967	3437		
2800		2668		3702		
3000		2859	3423			

**TYPE 21s** Watts 70/55/20 conform EN442-1: 2014: radiatoren en convectoren

Hoogte (mm)	300	400	500	600	700	900
W/m 70/55/20 (φ42,5K)	610	770	921	1067	1210	1483
n-exponent	1,31	1,31	1,32	1,32	1,32	1,33
Lengte (mm)	Watt	Watt	Watt	Watt	Watt	Watt
400		308	368	427	484	593
500		385	460	533	605	742
600		462	552	640	726	890
700		539	644	747	847	1038
800		616	737	853	968	1187
900	549	693	829	960	1089	1335
1000	610	770	921	1067	1210	1483
1100	671	847	1013	1173		
1200	732	924	1105	1280	1451	1780
1400	854	1078	1289	1493	1693	2076
1600	915	1155	1381	1600	1814	2225
1800	976	1232	1473	1707	1935	2373
2000	1098	1386	1657	1920	2177	
2200	1220	1540	1841	2134		
2400	1342	1695	2026	2347		
2600	1465	1849	2210	2560		
2800		2157		2987		
3000		2311	2762			

**TYPE 21s** Watts 55/45/20 conform EN442-1: 2014: radiatoren en convectoren

Hoogte (mm)	300	400	500	600	700	900
W/m 55/45/20 (φ30K)	387	488	581	674	764	933
n-exponent	1,31	1,31	1,32	1,32	1,32	1,33
Lengte (mm)	Watt	Watt	Watt	Watt	Watt	Watt
400		195	233	269	306	373
500		244	291	337	382	467
600		293	349	404	458	560
700		342	407	472	535	653
800		390	465	539	611	747
900	348	439	523	606	687	840
1000	387	488	581	674	764	933
1100	425	537	639	741		
1200	464	586	698	808	917	1120
1400	541	683	814	943	1069	1307
1600	619	781	930	1078	1222	1493
1800	696	879	1046	1212	1375	1680
2000	773	976	1163	1347	1528	
2200	851	1074	1279	1482		
2400	928	1171	1395	1617		
2600	1005	1269	1512	1751		
2800		1367		1886		
3000		1464	1744			

CENTRAL (GALVA)

TYPE 22 Watts 75/65/20 conform EN442-1: 2014: radiatoren en convectoren

Hoogte (mm)	300	400	500	600	700	900
W/m 75/65/20 (φ50K)	942	1202	1449	1683	1907	2326
n-exponent	1,31	1,32	1,32	1,33	1,33	1,34
Lengte (mm)	Watt	Watt	Watt	Watt	Watt	Watt
400		481	580	673	763	930
500		601	725	842	954	1163
600	565	721	869	1010	1144	1396
700		841	1014	1178	1335	1628
800	754	962	1159	1346	1526	1861
900	848	1082	1304	1515	1716	2093
1000	942	1202	1449	1683	1907	2326
1100	1036	1322	1594	1851		2559
1200	1130	1442	1739	2020	2288	2791
1400	1319	1683	2029	2356	2670	3256
1600	1507	1923	2318	2693	3051	3722
1800	1696	2164	2608	3029	3433	4187
2000	1884	2404	2898	3366	3814	4652
2200	2072	2644	3188	3703		
2400	2261	2885	3478	4039		
2600	2449	3125	3767	4376		
2800	2638	3366	4057	4712		
3000	2826	3606	4347	5049		

TYPE 22 Watts 70/55/20 conform EN442-1: 2014: radiatoren en convectoren

Hoogte (mm)	300	400	500	600	700	900
W/m 70/55/20 (φ42,5K)	761	970	1169	1356	1536	1871
n-exponent	1,31	1,32	1,32	1,33	1,33	1,34
Lengte (mm)	Watt	Watt	Watt	Watt	Watt	Watt
400		388	468	542	615	748
500		485	585	678	768	935
600	457	582	702	814	922	1122
700		679	818	949	1075	1310
800	609	776	935	1085	1229	1497
900	685	873	1052	1220	1383	1684
1000	761	970	1169	1356	1536	1871
1100	837	1067	1286	1491		2058
1200	914	1164	1403	1627	1844	2245
1400	1066	1358	1637	1898	2151	2619
1600	1218	1552	1871	2169	2458	2993
1800	1370	1746	2105	2441	2765	3367
2000	1523	1940	2338	2712	3073	3742
2200	1675	2134	2572	2983		
2400	1827	2328	2806	3254		
2600	1980	2522	3040	3525		
2800	2132	2716	3274	3796		
3000	2284	2910	3508	4068		

TYPE 22 Watts 55/45/20 conform EN442-1: 2014: radiatoren en convectoren

Hoogte (mm)	300	400	500	600	700	900
W/m 55/45/20 (φ30K)	482	612	738	853	967	1173
n-exponent	1,31	1,32	1,32	1,33	1,33	1,34
Lengte (mm)	Watt	Watt	Watt	Watt	Watt	Watt
400		245	295	341	387	469
500		306	369	427	483	587
600	289	367	443	512	580	704
700		429	517	597	677	821
800	386	490	591	683	773	938
900	434	551	664	768	870	1056
1000	482	612	738	853	967	1173
1100	531	674	812	938		1290
1200	579	735	886	1024	1160	1408
1400	675	857	1034	1194	1353	1642
1600	772	980	1181	1365	1547	1877
1800	868	1102	1329	1536	1740	2112
2000	965	1225	1477	1706	1933	2346
2200	1061	1347	1624	1877		
2400	1158	1470	1772	2048		
2600	1254	1592	1920	2218		
2800	1351	1715	2067	2389		
3000	1447	1837	2215	2559		

## CENTRAL (GALVA)

**TYPE 33** Watts 75/65/20 conform EN442-1: 2014: radiatoren en convectoren

Hoogte (mm)	300	400	500	600	700	900
W/m 75/65/20 (φ50K)	1334	1700	2048	2379	2696	3297
n-exponent	1,29	1,30	1,31	1,32	1,33	1,34
Lengte (mm)	Watt	Watt	Watt	Watt	Watt	Watt
400				952	1078	1319
500			1024	1190	1348	1649
600		1020	1229	1427	1618	1978
700			1434	1665	1887	2308
800	1067	1360	1638	1903	2157	2638
900	1201	1530	1843	2141	2426	2967
1000	1334	1700	2048	2379	2696	3297
1100						3627
1200	1601	2040	2458	2855	3235	3956
1400	1868	2380	2867	3331	3774	4616
1600	2134	2720	3277	3806	4314	5275
1800	2401	3060	3686	4282	4853	5935
2000	2668	3400	4096	4758	5392	6594
2200	2935	3740	4506	5234		
2400	3202	4080	4915	5710		
2600	3468	4420	5325	6185		
2800	3735	4760	5734			
3000	4002	5100	6144			

**TYPE 33** Watts 70/55/20 conform EN442-1: 2014: radiatoren en convectoren

Hoogte (mm)	300	400	500	600	700	900
W/m 70/55/20 (φ42,5K)	1082	1376	1655	1920	2172	2652
n-exponent	1,29	1,30	1,31	1,32	1,33	1,34
Lengte (mm)	Watt	Watt	Watt	Watt	Watt	Watt
400				768	869	1061
500			828	960	1086	1326
600		826	993	1152	1303	1591
700			1159	1344	1520	1856
800	865	1101	1324	1536	1738	2121
900	974	1239	1490	1728	1955	2387
1000	1082	1376	1655	1920	2172	2652
1100						2917
1200	1298	1651	1986	2304	2606	3182
1400	1514	1927	2317	2688	3041	3713
1600	1731	2202	2648	3071	3475	4243
1800	1947	2477	2979	3455	3909	4773
2000	2163	2752	3311	3839	4344	5304
2200	2380	3028	3642	4223		
2400	2596	3303	3973	4607		
2600	2812	3578	4304	4991		
2800	3029	3853	4635			
3000	3245	4129	4966			

**TYPE 33** Watts 55/45/20 conform EN442-1: 2014: radiatoren en convectoren

Hoogte (mm)	300	400	500	600	700	900
W/m 55/45/20 (φ30K)	690	875	1049	1212	1367	1663
n-exponent	1,29	1,30	1,31	1,32	1,33	1,34
Lengte (mm)	Watt	Watt	Watt	Watt	Watt	Watt
400				485	547	665
500			524	606	683	831
600		525	629	727	820	998
700			734	849	957	1164
800	552	700	839	970	1093	1330
900	621	788	944	1091	1230	1497
1000	690	875	1049	1212	1367	1663
1100						1829
1200	828	1050	1259	1455	1640	1995
1400	966	1225	1468	1697	1913	2328
1600	1104	1400	1678	1939	2187	2660
1800	1242	1575	1888	2182	2460	2993
2000	1380	1750	2098	2424	2733	3326
2200	1518	1925	2307	2667		
2400	1656	2100	2517	2909		
2600	1795	2275	2727	3152		
2800	1933	2450	2937			
3000	2071	2625	3147			



CENTRAL DESIGN

TYPE 21s Watts 75/65/20 conform EN442-1: 2014: radiatoren en convectoren

Hoogte (mm)	300	400	500	600	700	900
W/m 75/65/20 (φ50K)	690	868	1034	1192	1342	1623
n-exponent	1,28	1,29	1,29	1,30	1,30	1,29
Lengte (mm)	Watt	Watt	Watt	Watt	Watt	Watt
400		347	414	477	537	
500					671	812
600		521	620	715	805	974
700					939	1136
800		694	827	954	1074	1298
900					1208	1461
1000	690	868	1034	1192	1342	
1200	828		1241	1430	1610	
1400	966	1215	1448	1669		
1600	1104	1389	1654	1907		
1800	1242	1562	1861	2146		
2000	1380	1736	2068	2384		
2400			2482	2861		

TYPE 21s Watts 70/55/20 conform EN442-1: 2014: radiatoren en convectoren

Hoogte (mm)	300	400	500	600	700	900
W/m 70/55/20 (φ42,5K)	560	704	838	965	1086	1316
n-exponent	1,28	1,29	1,29	1,30	1,30	1,29
Lengte (mm)	Watt	Watt	Watt	Watt	Watt	Watt
400		282	335	386	435	
500					543	658
600		422	503	579	652	790
700					760	921
800		563	671	772	869	1053
900					978	1184
1000	560	704	838	965	1086	
1200	672		1006	1158	1304	
1400	785	985	1174	1351		
1600	897	1126	1342	1544		
1800	1009	1267	1509	1737		
2000	1121	1408	1677	1930		
2400			2012	2316		

TYPE 21s Watts 55/45/20 conform EN442-1: 2014: radiatoren en convectoren

Hoogte (mm)	300	400	500	600	700	900
W/m 55/45/20 (φ30K)	359	449	535	614	691	840
n-exponent	1,28	1,29	1,29	1,30	1,30	1,29
Lengte (mm)	Watt	Watt	Watt	Watt	Watt	Watt
400		180	214	245	276	
500					345	420
600		269	321	368	414	504
700					484	588
800		359	428	491	553	672
900					622	756
1000	359	449	535	614	691	
1200	431		642	736	829	
1400	502	629	749	859		
1600	574	719	856	982		
1800	646	808	963	1104		
2000	718	898	1070	1227		
2400			1284	1473		

## CENTRAL DESIGN

**TYPE 22** Watts 75/65/20 conform EN442-1: 2014: radiatoren en convectoren

Hoogte (mm)	300	400	500	600	700	900
W/m 75/65/20 (φ50K)	878	1104	1317	1521	1717	2089
n-exponent	1,30	1,30	1,31	1,31	1,30	1,28
Lengte (mm)	Watt	Watt	Watt	Watt	Watt	Watt
400		442		608	687	836
500				761	859	1045
600	527	662	790	913	1030	1253
700				1065	1202	1462
800	702	883	1054	1217	1374	1671
900				1369		1880
1000	878	1104	1317	1521	1717	2089
1200	1054	1325	1580	1825	2060	2507
1400	1229	1546	1844	2129		
1600	1405	1766	2107	2434		
1800	1580	1987	2371	2738		
2000	1756	2208	2634	3042		
2400	2107	2650	3161	3650		
3000	2634	3312	3951	4563		

**TYPE 22** Watts 70/55/20 conform EN442-1: 2014: radiatoren en convectoren

Hoogte (mm)	300	400	500	600	700	900
W/m 70/55/20 (φ42,5K)	711	894	1064	1229	1390	1697
n-exponent	1,30	1,30	1,31	1,31	1,30	1,28
Lengte (mm)	Watt	Watt	Watt	Watt	Watt	Watt
400		357		492	556	679
500				615	695	848
600	426	536	639	738	834	1018
700				861	973	1188
800	569	715	852	983	1112	1357
900				1106		1527
1000	711	894	1064	1229	1390	1697
1200	853	1072	1277	1475	1668	2036
1400	995	1251	1490	1721		
1600	1137	1430	1703	1967		
1800	1279	1609	1916	2213		
2000	1422	1787	2129	2459		
2400	1706	2145	2555	2950		
3000	2132	2681	3193	3688		

**TYPE 22** Watts 55/45/20 conform EN442-1: 2014: radiatoren en convectoren

Hoogte (mm)	300	400	500	600	700	900
W/m 55/45/20 (φ30K)	452	568	674	779	884	1086
n-exponent	1,30	1,30	1,31	1,31	1,30	1,28
Lengte (mm)	Watt	Watt	Watt	Watt	Watt	Watt
400		227		312	354	435
500				389	442	543
600	271	341	405	467	530	652
700				545	619	760
800	362	455	540	623	707	869
900				701		978
1000	452	568	674	779	884	1086
1200	542	682	809	935	1061	1304
1400	633	796	944	1091		
1600	723	909	1079	1246		
1800	814	1023	1214	1402		
2000	904	1137	1349	1558		
2400	1085	1364	1619	1869		
3000	1356	1705	2023	2337		

CENTRAL DESIGN

TYPE 33 Watts 75/65/20 conform EN442-1: 2014: radiatoren en convectoren

Hoogte (mm)	300	400	500	600	700	900
W/m 75/65/20 (φ50K)	1236	1532	1822	2110	2399	2991
n-exponent	1,32	1,32	1,32	1,32	1,32	1,32
Lengte (mm)	Watt	Watt	Watt	Watt	Watt	Watt
400						1196
500					1200	1496
600				1266	1439	1795
700				1477	1679	2094
800			1458	1688	1919	2393
900				1899	2159	2692
1000			1822	2110	2399	2991
1200	1483	1838	2186	2532	2879	3589
1400	1730	2145	2551	2954		4187
1600	1978	2451	2915	3376		
1800	2225	2758		3798		
2000	2472	3064	3644	4220		

TYPE 33 Watts 70/55/20 conform EN442-1: 2014: radiatoren en convectoren

Hoogte (mm)	300	400	500	600	700	900
W/m 70/55/20 (φ42,5K)	997	1236	1470	1703	1936	2414
n-exponent	1,32	1,32	1,32	1,32	1,32	1,32
Lengte (mm)	Watt	Watt	Watt	Watt	Watt	Watt
400						965
500					968	1207
600				1022	1161	1448
700				1192	1355	1689
800			1176	1362	1549	1931
900				1532	1742	2172
1000			1470	1703	1936	2414
1200	1197	1483	1764	2043	2323	2896
1400	1396	1731	2058	2384		3379
1600	1596	1978	2352	2724		
1800	1795	2225		3065		
2000	1995	2472	2940	3405		

TYPE 33 Watts 55/45/20 conform EN442-1: 2014: radiatoren en convectoren

Hoogte (mm)	300	400	500	600	700	900
W/m 55/45/20 (φ30K)	630	781	928	1075	1222	1524
n-exponent	1,32	1,32	1,32	1,32	1,32	1,32
Lengte (mm)	Watt	Watt	Watt	Watt	Watt	Watt
400						610
500					611	762
600				645	733	914
700				753	856	1067
800			743	860	978	1219
900				968	1100	1372
1000			928	1075	1222	1524
1200	756	937	1114	1290	1467	1829
1400	882	1093	1300	1505		2134
1600	1008	1249	1485	1720		
1800	1134	1405		1935		
2000	1260	1561	1857	2150		

## CENTRAL LINE

TYPE 21s Watts 75/65/20 conform EN442-1: 2014: radiatoren en convectoren

Hoogte (mm)	300	400	500	600	700	900
W/m 75/65/20 (φ50K)	690	868	1034	1192	1342	1623
n-exponent	1,28	1,29	1,29	1,30	1,30	1,29
Lengte (mm)	Watt	Watt	Watt	Watt	Watt	Watt
400		347	414	477	537	
500					671	812
600		521	620	715	805	974
700					939	1136
800		694	827	954	1074	1298
900					1208	1461
1000	690	868	1034	1192	1342	
1200	828		1241	1430	1610	
1400	966	1215	1448	1669		
1600	1104	1389	1654	1907		
1800	1242	1562	1861	2146		
2000	1380	1736	2068	2384		
2400			2482	2861		

TYPE 21s Watts 70/55/20 conform EN442-1: 2014: radiatoren en convectoren

Hoogte (mm)	300	400	500	600	700	900
W/m 70/55/20 (φ42,5K)	560	704	838	965	1086	1316
n-exponent	1,28	1,29	1,29	1,30	1,30	1,29
Lengte (mm)	Watt	Watt	Watt	Watt	Watt	Watt
400		282	335	386	435	
500					543	658
600		422	503	579	652	790
700					760	921
800		563	671	772	869	1053
900					978	1184
1000	560	704	838	965	1086	
1200	672		1006	1158	1304	
1400	785	985	1174	1351		
1600	897	1126	1342	1544		
1800	1009	1267	1509	1737		
2000	1121	1408	1677	1930		
2400			2012	2316		

TYPE 21s Watts 55/45/20 conform EN442-1: 2014: radiatoren en convectoren

Hoogte (mm)	300	400	500	600	700	900
W/m 55/45/20 (φ30K)	359	449	535	614	691	840
n-exponent	1,28	1,29	1,29	1,30	1,30	1,29
Lengte (mm)	Watt	Watt	Watt	Watt	Watt	Watt
400		180	214	245	276	
500					345	420
600		269	321	368	414	504
700					484	588
800		359	428	491	553	672
900					622	756
1000	359	449	535	614	691	
1200	431		642	736	829	
1400	502	629	749	859		
1600	574	719	856	982		
1800	646	808	963	1104		
2000	718	898	1070	1227		
2400			1284	1473		

CENTRAL LINE

TYPE 22 Watts 75/65/20 conform EN442-1: 2014: radiatoren en convectoren

Hoogte (mm)	300	400	500	600	700	900
W/m 75/65/20 (φ50K)	878	1104	1317	1521	1717	2089
n-exponent	1,30	1,30	1,31	1,31	1,30	1,28
Lengte (mm)	Watt	Watt	Watt	Watt	Watt	Watt
400		442		608	687	836
500				761	859	1045
600	527	662	790	913	1030	1253
700				1065	1202	1462
800	702	883	1054	1217	1374	1671
900				1369		1880
1000	878	1104	1317	1521	1717	2089
1200	1054	1325	1580	1825	2060	2507
1400	1229	1546	1844	2129		
1600	1405	1766	2107	2434		
1800	1580	1987	2371	2738		
2000	1756	2208	2634	3042		
2400	2107	2650	3161	3650		
3000	2634	3312	3951	4563		

TYPE 22 Watts 70/55/20 conform EN442-1: 2014: radiatoren en convectoren

Hoogte (mm)	300	400	500	600	700	900
W/m 70/55/20 (φ42,5K)	711	894	1064	1229	1390	1697
n-exponent	1,30	1,30	1,31	1,31	1,30	1,28
Lengte (mm)	Watt	Watt	Watt	Watt	Watt	Watt
400		357		492	556	679
500				615	695	848
600	426	536	639	738	834	1018
700				861	973	1188
800	569	715	852	983	1112	1357
900				1106		1527
1000	711	894	1064	1229	1390	1697
1200	853	1072	1277	1475	1668	2036
1400	995	1251	1490	1721		
1600	1137	1430	1703	1967		
1800	1279	1609	1916	2213		
2000	1422	1787	2129	2459		
2400	1706	2145	2555	2950		
3000	2132	2681	3193	3688		

TYPE 22 Watts 55/45/20 conform EN442-1: 2014: radiatoren en convectoren

Hoogte (mm)	300	400	500	600	700	900
W/m 55/45/20 (φ30K)	452	568	674	779	884	1086
n-exponent	1,30	1,30	1,31	1,31	1,30	1,28
Lengte (mm)	Watt	Watt	Watt	Watt	Watt	Watt
400		227		312	354	435
500				389	442	543
600	271	341	405	467	530	652
700				545	619	760
800	362	455	540	623	707	869
900				701		978
1000	452	568	674	779	884	1086
1200	542	682	809	935	1061	1304
1400	633	796	944	1091		
1600	723	909	1079	1246		
1800	814	1023	1214	1402		
2000	904	1137	1349	1558		
2400	1085	1364	1619	1869		
3000	1356	1705	2023	2337		

## CENTRAL LINE

**TYPE 33** Watts 75/65/20 conform EN442-1: 2014: radiatoren en convectoren

Hoogte (mm)	300	400	500	600	700	900
W/m 75/65/20 (φ50K)	1236	1532	1822	2110	2399	2991
n-exponent	1,32	1,32	1,32	1,32	1,32	1,32
Lengte (mm)	Watt	Watt	Watt	Watt	Watt	Watt
400						1196
500					1200	1496
600				1266	1439	1795
700				1477	1679	2094
800	989		1458	1688	1919	2393
900				1899		2692
1000	1236		1822	2110	2399	2991
1200	1483	1838	2186	2532	2879	3589
1400	1730	2145	2551	2954		4187
1600	1978	2451	2915	3376		
1800	2225	2758		3798		
2000	2472	3064	3644	4220		

**TYPE 33** Watts 70/55/20 conform EN442-1: 2014: radiatoren en convectoren

Hoogte (mm)	300	400	500	600	700	900
W/m 70/55/20 (φ42,5K)	997	1236	1470	1703	1936	2414
n-exponent	1,32	1,32	1,32	1,32	1,32	1,32
Lengte (mm)	Watt	Watt	Watt	Watt	Watt	Watt
400						965
500					968	1207
600				1022	1161	1448
700				1192	1355	1689
800	798		1176	1362	1549	1931
900				1532		2172
1000	997		1470	1703	1936	2414
1200	1197	1483	1764	2043	2323	2896
1400	1396	1731	2058	2384		3379
1600	1596	1978	2352	2724		
1800	1795	2225		3065		
2000	1995	2472	2940	3405		

**TYPE 33** Watts 55/45/20 conform EN442-1: 2014: radiatoren en convectoren

Hoogte (mm)	300	400	500	600	700	900
W/m 55/45/20 (φ30K)	630	781	928	1075	1222	1524
n-exponent	1,32	1,32	1,32	1,32	1,32	1,32
Lengte (mm)	Watt	Watt	Watt	Watt	Watt	Watt
400						610
500					611	762
600				645	733	914
700				753	856	1067
800	504		743	860	978	1219
900				968		1372
1000	630		928	1075	1222	1524
1200	756	937	1114	1290	1467	1829
1400	882	1093	1300	1505		2134
1600	1008	1249	1485	1720		
1800	1134	1405		1935		
2000	1260	1561	1857	2150		



# Verticale

## RADIATOREN





VERTI M KOMPAKT (GALVA)

**TYPE 21s** Watts 75/65/20 conform EN442-1: 2014: radiatoren en convectoren

Hoogte (mm)	1600	1800	2000	2200
W/m 75/65/20 (φ50K)	2962	3242	3516	3782
n-exponent	1,35	1,34	1,32	1,36
Lengte (mm)	Watt	Watt	Watt	Watt
400	1185	1297	1406	1513
500	1481	1621	1758	1891
600	1777	1945	2110	2269
700	2073	2269	2461	2647
800	2370	2594	2813	3026

**TYPE 21s** Watts 70/55/20 conform EN442-1: 2014: radiatoren en convectoren

Hoogte (mm)	1600	1800	2000	2200
W/m 70/55/20 (φ42,5K)	2378	2608	2837	3032
n-exponent	1,35	1,34	1,32	1,36
Lengte (mm)	Watt	Watt	Watt	Watt
400	951	1043	1135	1213
500	1189	1304	1419	1516
600	1427	1565	1702	1819
700	1665	1826	1986	2122
800	1902	2086	2270	2426

**TYPE 21s** Watts 55/45/20 conform EN442-1: 2014: radiatoren en convectoren

Hoogte (mm)	1600	1800	2000	2200
W/m 55/45/20 (φ30K)	1486	1635	1791	1888
n-exponent	1,35	1,34	1,32	1,36
Lengte (mm)	Watt	Watt	Watt	Watt
400	594	654	716	755
500	743	818	896	944
600	892	981	1075	1133
700	1040	1145	1254	1322
800	1189	1308	1433	1510

**TYPE 22** Watts 75/65/20 conform EN442-1: 2014: radiatoren en convectoren

Hoogte (mm)	1600	1800	2000	2200
W/m 75/65/20 (φ50K)	3608	3896	4190	4488
n-exponent	1,38	1,36	1,33	1,45
Lengte (mm)	Watt	Watt	Watt	Watt
400	1443	1558	1676	1795
500	1804	1948	2095	2244
600	2165	2338	2514	2693
700	2526	2727	2933	3142
800	2886	3117	3352	3590

**TYPE 22** Watts 70/55/20 conform EN442-1: 2014: radiatoren en convectoren

Hoogte (mm)	1600	1800	2000	2200
W/m 70/55/20 (φ42,5K)	2883	3123	3376	3546
n-exponent	1,38	1,36	1,33	1,45
Lengte (mm)	Watt	Watt	Watt	Watt
400	1153	1249	1350	1418
500	1442	1562	1688	1773
600	1730	1874	2026	2128
700	2018	2186	2363	2482
800	2306	2498	2701	2837

**TYPE 22** Watts 55/45/20 conform EN442-1: 2014: radiatoren en convectoren

Hoogte (mm)	1600	1800	2000	2200
W/m 55/45/20 (φ30K)	1783	1945	2124	2140
n-exponent	1,38	1,36	1,33	1,45
Lengte (mm)	Watt	Watt	Watt	Watt
400	713	778	850	856
500	892	973	1062	1070
600	1070	1167	1274	1284
700	1248	1362	1487	1498
800	1426	1556	1699	1712

## VERTI M DESIGN

**TYPE 21s** Watts 75/65/20 conform EN442-1: 2014: radiatoren en convectoren

Hoogte (mm)	1600	1800	2000	2200
W/m 75/65/20 (φ50K)	2618	2800	2996	3208
n-exponent	1,33	1,35	1,36	1,46
Lengte (mm)	Watt	Watt	Watt	Watt
400	1047	1120	1198	1283
500	1309	1400	1498	1604
600	1571	1680	1798	1925
700	1833	1960	2097	2246
800	2094	2240	2397	2566

**TYPE 21s** Watts 70/55/20 conform EN442-1: 2014: radiatoren en convectoren

Hoogte (mm)	1600	1800	2000	2200
W/m 70/55/20 (φ42,5K)	2109	2248	2402	2530
n-exponent	1,33	1,35	1,36	1,46
Lengte (mm)	Watt	Watt	Watt	Watt
400	844	899	961	1012
500	1055	1124	1201	1265
600	1265	1349	1441	1518
700	1476	1574	1681	1771
800	1687	1798	1922	2024

**TYPE 21s** Watts 55/45/20 conform EN442-1: 2014: radiatoren en convectoren

Hoogte (mm)	1600	1800	2000	2200
W/m 55/45/20 (φ30K)	1327	1405	1496	1522
n-exponent	1,33	1,35	1,36	1,46
Lengte (mm)	Watt	Watt	Watt	Watt
400	531	562	598	609
500	664	703	748	761
600	796	843	898	913
700	929	984	1047	1065
800	1062	1124	1197	1218

**TYPE 22** Watts 75/65/20 conform EN442-1: 2014: radiatoren en convectoren

Hoogte (mm)	1600	1800	2000	2200
W/m 75/65/20 (φ50K)	3202	3486	3772	4064
n-exponent	1,40	1,44	1,48	1,35
Lengte (mm)	Watt	Watt	Watt	Watt
400	1281	1394	1509	1626
500	1601	1743	1886	2032
600	1921	2092	2263	2438
700	2241	2440	2640	2845
800	2562	2789	3018	3251

**TYPE 22** Watts 70/55/20 conform EN442-1: 2014: radiatoren en convectoren

Hoogte (mm)	1600	1800	2000	2200
W/m 70/55/20 (φ42,5K)	2550	2759	2966	3263
n-exponent	1,40	1,44	1,48	1,35
Lengte (mm)	Watt	Watt	Watt	Watt
400	1020	1104	1186	1305
500	1275	1380	1483	1632
600	1530	1655	1780	1958
700	1785	1931	2076	2284
800	2040	2207	2373	2610

**TYPE 22** Watts 55/45/20 conform EN442-1: 2014: radiatoren en convectoren

Hoogte (mm)	1600	1800	2000	2200
W/m 55/45/20 (φ30K)	1566	1671	1771	2039
n-exponent	1,40	1,44	1,48	1,35
Lengte (mm)	Watt	Watt	Watt	Watt
400	626	668	708	816
500	783	836	886	1020
600	940	1003	1063	1223
700	1096	1170	1240	1427
800	1253	1337	1417	1631

VERTI M LINE

**TYPE 21s** Watts 75/65/20 conform EN442-1: 2014: radiatoren en convectoren

Hoogte (mm)	1600	1800	2000	2200
W/m 75/65/20 (φ50K)	2618	2800	2996	3208
n-exponent	1,33	1,35	1,36	1,46
Lengte (mm)	Watt	Watt	Watt	Watt
400	1047	1120	1198	1283
500	1309	1400	1498	1604
600	1571	1680	1798	1925
700	1833	1960	2097	2246
800	2094	2240	2397	2566

**TYPE 21s** Watts 70/55/20 conform EN442-1: 2014: radiatoren en convectoren

Hoogte (mm)	1600	1800	2000	2200
W/m 70/55/20 (φ42,5K)	2109	2248	2402	2530
n-exponent	1,33	1,35	1,36	1,46
Lengte (mm)	Watt	Watt	Watt	Watt
400	844	899	961	1012
500	1055	1124	1201	1265
600	1265	1349	1441	1518
700	1476	1574	1681	1771
800	1687	1798	1922	2024

**TYPE 21s** Watts 55/45/20 conform EN442-1: 2014: radiatoren en convectoren

Hoogte (mm)	1600	1800	2000	2200
W/m 55/45/20 (φ30K)	1327	1405	1496	1522
n-exponent	1,33	1,35	1,36	1,46
Lengte (mm)	Watt	Watt	Watt	Watt
400	531	562	598	609
500	664	703	748	761
600	796	843	898	913
700	929	984	1047	1065
800	1062	1124	1197	1218

**TYPE 22** Watts 75/65/20 conform EN442-1: 2014: radiatoren en convectoren

Hoogte (mm)	1600	1800	2000	2200
W/m 75/65/20 (φ50K)	3202	3486	3772	4064
n-exponent	1,40	1,44	1,48	1,35
Lengte (mm)	Watt	Watt	Watt	Watt
400	1281	1394	1509	1626
500	1601	1743	1886	2032
600	1921	2092	2263	2438
700	2241	2440	2640	2845
800	2562	2789	3018	3251

**TYPE 22** Watts 70/55/20 conform EN442-1: 2014: radiatoren en convectoren

Hoogte (mm)	1600	1800	2000	2200
W/m 70/55/20 (φ42,5K)	2550	2759	2966	3263
n-exponent	1,40	1,44	1,48	1,35
Lengte (mm)	Watt	Watt	Watt	Watt
400	1020	1104	1186	1305
500	1275	1380	1483	1632
600	1530	1655	1780	1958
700	1785	1931	2076	2284
800	2040	2207	2373	2610

**TYPE 22** Watts 55/45/20 conform EN442-1: 2014: radiatoren en convectoren

Hoogte (mm)	1600	1800	2000	2200
W/m 55/45/20 (φ30K)	1566	1671	1771	2039
n-exponent	1,40	1,44	1,48	1,35
Lengte (mm)	Watt	Watt	Watt	Watt
400	626	668	708	816
500	783	836	886	1020
600	940	1003	1063	1223
700	1096	1170	1240	1427
800	1253	1337	1417	1631

# Central Verti M LINE







# Mini RADIATOREN

STANDAARD

Watts 75/65/20 conform EN442-1: 2014: radiatoren en convectoren

STANDAARD	Type 22		Type 33		Type 34	
Hoogte (mm)	150	200	150	200	150	200
W/m 75/65/20 (φ50K)	646	769	945	1112	1099	1293
n-exponent	1,26	1,26	1,26	1,26	1,25	1,27
Lengte (mm)	Watt	Watt	Watt	Watt	Watt	Watt
800	517	615	756	890	879	1034
900	581	692	851	1001	989	1164
1000	646	769	945	1112	1099	1293
1100	711	846	1040	1223	1209	1422
1200	775	923	1134	1334	1319	1552
1300	840	1000	1229	1446	1429	1681
1400	904	1077	1323	1557	1539	1810
1500	969	1154	1418	1668	1649	1940
1600	1034	1230	1512	1779	1758	2069
1800	1163	1384	1701	2002	1978	2327
2000	1292	1538	1890	2224	2198	2586
2200	1421	1692	2079	2446	2418	2845
2400	1550	1846	2268	2669	2638	3103
2600	1680	1999	2457	2891	2857	3362
2800	1809	2153	2646	3114	3077	3620
3000	1938	2307	2835	3336	3297	3879

Watts 70/55/20 conform EN442-1: 2014: radiatoren en convectoren

STANDAARD	Type 22		Type 33		Type 34	
Hoogte (mm)	150	200	150	200	150	200
W/m 70/55/20 (φ42,5K)	526	627	770	906	897	1052
n-exponent	1,26	1,26	1,26	1,26	1,25	1,27
Lengte (mm)	Watt	Watt	Watt	Watt	Watt	Watt
800	421	501	616	725	718	841
900	474	564	693	815	807	947
1000	526	627	770	906	897	1052
1100	579	689	847	997	987	1157
1200	632	752	924	1087	1076	1262
1300	684	815	1001	1178	1166	1367
1400	737	877	1078	1269	1256	1473
1500	790	940	1155	1359	1345	1578
1600	842	1003	1232	1450	1435	1683
1800	947	1128	1386	1631	1615	1893
2000	1053	1253	1540	1812	1794	2104
2200	1158	1379	1694	1993	1973	2314
2400	1263	1504	1848	2175	2153	2524
2600	1369	1629	2002	2356	2332	2735
2800	1474	1754	2156	2537	2511	2945
3000	1579	1880	2310	2718	2691	3156

Watts 55/45/20 conform EN442-1: 2014: radiatoren en convectoren

STANDAARD	Type 22		Type 33		Type 34	
Hoogte (mm)	150	200	150	200	150	200
W/m 55/45/20 (φ30K)	339	404	496	584	580	676
n-exponent	1,26	1,26	1,26	1,26	1,25	1,27
Lengte (mm)	Watt	Watt	Watt	Watt	Watt	Watt
800	272	323	397	467	464	541
900	305	364	447	526	522	608
1000	339	404	496	584	580	676
1100	373	444	546	643	638	743
1200	407	485	596	701	696	811
1300	441	525	645	759	754	879
1400	475	566	695	818	812	946
1500	509	606	745	876	871	1014
1600	543	646	794	935	929	1081
1800	611	727	894	1052	1045	1217
2000	679	808	993	1168	1161	1352
2200	747	889	1092	1285	1277	1487
2400	815	970	1192	1402	1393	1622
2600	882	1050	1291	1519	1509	1757
2800	950	1131	1390	1636	1625	1892
3000	1018	1212	1489	1753	1741	2028

Watts 75/65/20 conform EN442-1: 2014: radiatoren en convectoren

KOMPAKT	Type 22		Type 33		Type 34	
	150	200	150	200	150	200
Hoogte (mm)	150	200	150	200	150	200
W/m 75/65/20 (φ50K)	591	715	844	1029	984	1205
n-exponent	1,24	1,25	1,24	1,26	1,24	1,26
Lengte (mm)	Watt	Watt	Watt	Watt	Watt	Watt
800	473	572	675	823	787	964
900	532	644	760	926	886	1085
1000	591	715	844	1029	984	1205
1100	650	787	928	1132	1082	1326
1200	709	858	1013	1235	1181	1446
1300	768	930	1097	1338	1279	1567
1400	827	1001	1182	1441	1378	1687
1500	887	1073	1266	1544	1476	1808
1600	946	1144	1350	1646	1574	1928
1800	1064	1287	1519	1852	1771	2169
2000	1182	1430	1688	2058	1968	2410
2200	1300	1573	1857	2264	2165	2651
2400	1418	1716	2026	2470	2362	2892
2600	1537	1859	2194	2675	2558	3133
2800	1655	2002	2363	2881	2755	3374
3000	1773	2145	2532	3087	2952	3615

KOMPAKT

Watts 70/55/20 conform EN442-1: 2014: radiatoren en convectoren

KOMPAKT	Type 22		Type 33		Type 34	
	150	200	150	200	150	200
Hoogte (mm)	150	200	150	200	150	200
W/m 70/55/20 (φ42,5K)	483	584	690	838	804	982
n-exponent	1,24	1,25	1,24	1,26	1,24	1,26
Lengte (mm)	Watt	Watt	Watt	Watt	Watt	Watt
800	387	467	552	671	644	785
900	435	525	621	755	724	884
1000	483	584	690	838	804	982
1100	531	642	759	922	885	1080
1200	580	700	828	1006	965	1178
1300	628	759	897	1090	1046	1276
1400	676	817	966	1174	1126	1375
1500	725	875	1035	1258	1207	1473
1600	773	934	1104	1342	1287	1571
1800	870	1050	1242	1509	1448	1767
2000	966	1167	1380	1677	1609	1964
2200	1063	1284	1518	1845	1770	2160
2400	1160	1401	1656	2012	1931	2356
2600	1256	1517	1794	2180	2091	2553
2800	1353	1634	1932	2348	2252	2749
3000	1449	1751	2070	2515	2413	2946

Watts 55/45/20 conform EN442-1: 2014: radiatoren en convectoren

KOMPAKT	Type 22		Type 33		Type 34	
	150	200	150	200	150	200
Hoogte (mm)	150	200	150	200	150	200
W/m 55/45/20 (φ30K)	314	378	448	541	522	633
n-exponent	1,24	1,25	1,24	1,26	1,24	1,26
Lengte (mm)	Watt	Watt	Watt	Watt	Watt	Watt
800	251	302	358	432	418	506
900	282	340	403	487	470	570
1000	314	378	448	541	522	633
1100	345	415	493	595	575	696
1200	376	453	538	649	627	760
1300	408	491	582	703	679	823
1400	439	529	627	757	731	886
1500	471	566	672	811	783	950
1600	502	604	717	865	836	1013
1800	565	680	806	973	940	1140
2000	627	755	896	1081	1045	1266
2200	690	831	986	1189	1149	1393
2400	753	906	1075	1297	1253	1519
2600	816	982	1165	1406	1358	1646
2800	878	1057	1254	1514	1462	1773
3000	941	1133	1344	1622	1567	1899



DESIGN 1

Watts 75/65/20 conform EN442-1: 2014: radiatoren en convectoren

DESIGN 1	Type 22		Type 33		Type 34	
Hoogte (mm)	150	200	150	200	150	200
W/m 75/65/20 (φ50K)	591	688	848	1011	1014	1189
n-exponent	1,23	1,25	1,24	1,27	1,25	1,25
Lengte (mm)	Watt	Watt	Watt	Watt	Watt	Watt
800	473	550	678	809	811	951
900	532	619	763	910	913	1070
1000	591	688	848	1011	1014	1189
1100	650	757	933	1112	1115	1308
1200	709	826	1018	1213	1217	1427
1300	768	894	1102	1314	1318	1546
1400	827	963	1187	1415	1420	1665
1500	887	1032	1272	1517	1521	1784
1600	946	1101	1357	1618	1622	1902
1800	1064	1238	1526	1820	1825	2140
2000	1182	1376	1696	2022	2028	2378
2200	1300	1514	1866	2224	2231	2616
2400	1418	1651	2035	2426	2434	2854
2600	1537	1789	2205	2629	2636	3091
2800	1655	1926	2374	2831	2839	3329
3000	1773	2064	2544	3033	3042	3567

Watts 70/55/20 conform EN442-1: 2014: radiatoren en convectoren

DESIGN 1	Type 22		Type 33		Type 34	
Hoogte (mm)	150	200	150	200	150	200
W/m 70/55/20 (φ42,5K)	484	562	693	822	828	970
n-exponent	1,23	1,25	1,24	1,27	1,25	1,25
Lengte (mm)	Watt	Watt	Watt	Watt	Watt	Watt
800	387	449	555	658	662	776
900	436	505	624	740	745	873
1000	484	562	693	822	828	970
1100	532	618	763	905	910	1067
1200	581	674	832	987	993	1164
1300	629	730	901	1069	1076	1262
1400	677	786	971	1151	1159	1359
1500	726	842	1040	1234	1241	1456
1600	774	898	1109	1316	1324	1553
1800	871	1011	1248	1480	1490	1747
2000	968	1123	1386	1645	1655	1941
2200	1065	1235	1525	1809	1821	2135
2400	1161	1348	1664	1974	1986	2329
2600	1258	1460	1802	2138	2152	2523
2800	1355	1572	1941	2303	2317	2717
3000	1452	1685	2080	2467	2483	2911

Watts 55/45/20 conform EN442-1: 2014: radiatoren en convectoren

DESIGN 1	Type 22		Type 33		Type 34	
Hoogte (mm)	150	200	150	200	150	200
W/m 55/45/20 (φ30K)	315	363	450	528	535	628
n-exponent	1,23	1,25	1,24	1,27	1,25	1,25
Lengte (mm)	Watt	Watt	Watt	Watt	Watt	Watt
800	252	291	360	423	428	502
900	284	327	405	476	482	565
1000	315	363	450	528	535	628
1100	347	400	495	581	589	691
1200	378	436	540	634	643	753
1300	410	472	585	687	696	816
1400	441	509	630	740	750	879
1500	473	545	675	793	803	942
1600	504	581	720	846	857	1005
1800	568	654	810	951	964	1130
2000	631	727	900	1057	1071	1256
2200	694	799	990	1163	1178	1381
2400	757	872	1080	1268	1285	1507
2600	820	945	1170	1374	1392	1632
2800	883	1017	1260	1480	1499	1758
3000	946	1090	1350	1585	1606	1884

Watts 75/65/20 conform EN442-1: 2014: radiatoren en convectoren

DESIGN 2	Type 22		Type 33		Type 34	
Hoogte (mm)	150	200	150	200	150	200
W/m 75/65/20 (φ50K)	573	684	827	999	965	1171
n-exponent	1,23	1,24	1,22	1,24	1,22	1,25
Lengte (mm)	Watt	Watt	Watt	Watt	Watt	Watt
800	458	547	662	799	772	937
900	516	616	744	899	869	1054
1000	573	684	827	999	965	1171
1100	630	752	910	1099	1062	1288
1200	688	821	992	1199	1158	1405
1300	745	889	1075	1299	1255	1522
1400	802	958	1158	1399	1351	1639
1500	860	1026	1241	1499	1448	1757
1600	917	1094	1323	1598	1544	1874
1800	1031	1231	1489	1798	1737	2108
2000	1146	1368	1654	1998	1930	2342
2200	1261	1505	1819	2198	2123	2576
2400	1375	1642	1985	2398	2316	2810
2600	1490	1778	2150	2597	2509	3045
2800	1604	1915	2316	2797	2702	3279
3000	1719	2052	2481	2997	2895	3513

## DESIGN 2











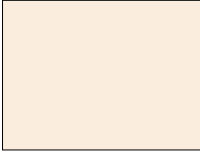
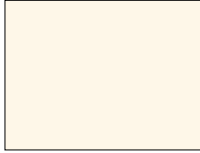
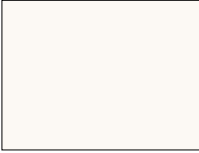

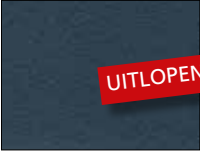

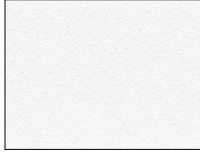
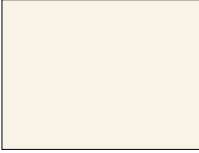
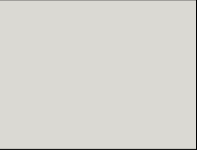



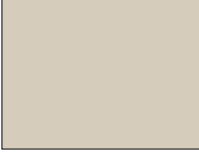



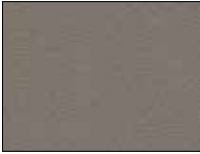









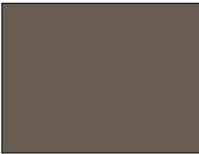
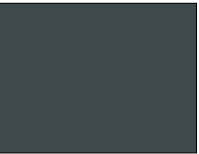

Watts 70/55/20 conform EN442-1: 2014: radiatoren en convectoren

DESIGN 2	Type 22		Type 33		Type 34	
Hoogte (mm)	150	200	150	200	150	200
W/m 70/55/20 (φ42,5K)	469	559	678	817	791	956
n-exponent	1,23	1,24	1,22	1,24	1,22	1,25
Lengte (mm)	Watt	Watt	Watt	Watt	Watt	Watt
800	375	447	543	653	633	765
900	422	503	610	735	712	860
1000	469	559	678	817	791	956
1100	516	615	746	898	871	1051
1200	563	671	814	980	950	1147
1300	610	727	882	1062	1029	1242
1400	657	783	950	1143	1108	1338
1500	704	839	1017	1225	1187	1434
1600	751	895	1085	1307	1266	1529
1800	845	1006	1221	1470	1425	1720
2000	938	1118	1357	1633	1583	1911
2200	1032	1230	1492	1797	1741	2103
2400	1126	1342	1628	1960	1899	2294
2600	1220	1454	1763	2123	2058	2485
2800	1314	1566	1899	2287	2216	2676
3000	1408	1677	2035	2450	2374	2867

Watts 55/45/20 conform EN442-1: 2014: radiatoren en convectoren

DESIGN 2	Type 22		Type 33		Type 34	
Hoogte (mm)	150	200	150	200	150	200
W/m 55/45/20 (φ30K)	306	363	443	530	517	618
n-exponent	1,23	1,24	1,22	1,24	1,22	1,25
Lengte (mm)	Watt	Watt	Watt	Watt	Watt	Watt
800	245	290	355	424	414	495
900	275	327	399	477	466	557
1000	306	363	443	530	517	618
1100	336	399	488	583	569	680
1200	367	436	532	636	621	742
1300	397	472	576	689	673	804
1400	428	508	621	742	724	866
1500	459	545	665	795	776	928
1600	489	581	710	848	828	989
1800	550	653	798	954	931	1113
2000	611	726	887	1060	1035	1237
2200	673	799	976	1167	1138	1360
2400	734	871	1064	1273	1242	1484
2600	795	944	1153	1379	1345	1608
2800	856	1017	1242	1485	1449	1731
3000	917	1089	1330	1591	1552	1855

# KLEUREN

NOBLE	WHITE BLACK	NATURAL GREY MATT	PURE GREY MATT	METALIC GREY STRUCTURE	BLUE GREEN MINERAL
 Pergamon SAN 0019 01	 Cream White RAL 9001 08	 Mist White N500 15	 Signal White RAL 9003 22	 Grey Aluminium M307 29	 Dark Blue 9801 36 <b>UITLOPEND</b>
 Pink 3012 02	 White Fine Texture S600 09	 Sand Light N502 16	 Tele Grey 4 RAL 7047 23	 White Aluminium M306 30	 Mid Blue 9802 37
 Silver 9898 03	 Traffic White RAL 9016 10	 Sand N503 17	 Widow Grey RAL 7040 24	 Grey White January M303 31	 Grey Blue 9803 38
 Pearl Beige 1035 04	 Pure White RAL 9010 11	 Platina Grey N504 18	 Tele Grey 2 RAL 7046 25	 Aluminium Grey January M302 32	 Forest Green 9804 39
 Gold 9899 05	 Brown Black 9826 12	 Dust Grey N505 19	 Blue Grey RAL 7031 26	 Anthracite January M301 33	 Jade Green 9805 40
 Curry 9894 06	 Grey Anthracite 9827 13	 Warm Grey N506 20	 Slate Grey RAL 7015 27	 Black January M300 34	 Grey Green 9806 41 <b>NIET MEER LEVERBAAR</b>
 Bronze 9893 07	 Jet Black RAL 9005 14	 Brown Grey N507 21	 Anthracite Grey RAL 7016 28	 Brown January M304 35	 Warm Green 9807 42

TERRA-COTTA  
MINERAL



Dark Brown  
9808 **43**



Rust Brown  
9809 **44**



Quartz Brown  
9810 **45**



Light Beige  
9811 **46**



Orange Brown  
9812 **47**



Blood Red  
9813 **48**

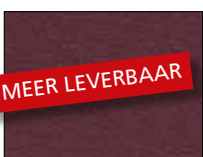

Purple Red  
9814 **49**

UNI COLOURS  
FINE TEXTURE

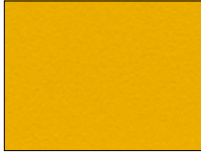

Melon Yellow  
9815 **50**



Carmine Red  
9816 **51**



Claret Violet  
9817 **52**



Night Blue  
9818 **53**

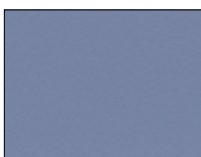

Pigeon Blue  
S601 **54**



Yellow Green  
9820 **55**



Moss Green  
9821 **56**

## SUPERIA KLEURT UW CV-COMFORT

Kiest u voor een kleurrijk interieur en mooi bijpassende cv-radiatoren? Superia stelt u een waaier aan frisse, eigentijdse tinten voor. Welk kleurtje u ook in gedachten hebt, Superia zorgt voor een smetteloze, kleurvaste schildering.

Naast het standaard wit zijn er ook diverse hedendaagse kleuren en structuren verkrijgbaar.

Leverbaar voor verticale en Mini radiatoren (meerprijs)

Voor horizontale radiatoren Standaard, Kompakt, Super 6, Super 6 Design, Central en Central Design (meerprijs).

Galva: niet in kleur, enkel wit (RAL 9016).

*De afgebeelde kleuren zijn slechts indicatief.*

**NIET MEER LEVERBAAR**

Wenst u meer informatie over Superia radiatoren?

Praat eens met een specialist. Neem contact op via [www.superia.be](http://www.superia.be) of contacteer ons via het adres op de rugzijde van deze brochure.

# superia

brand of ARBONIA climate

## Superia paneelradiatoren

info@superia.be

[www.superia.be](http://www.superia.be)

## Vasco Group nv

Kruishoefstraat 50

3650 Dilsen (België)

T +32 (0)89-79 04 11

info@vasco.eu

[www.vasco.eu](http://www.vasco.eu)

Download de **Vasco-App**  
**Climate Control** voor uw  
binnenklimaat op maat.



Follow us on  
**Facebook** and  
**YouTube**.



2024 Superia kan niet verantwoordelijk gesteld worden voor mogelijke drukfouten en eventuele wijzigingen in het programma.

Verkoopsvoorwaarden [www.superia.be](http://www.superia.be)