

# superia

BELGIË - BELGIQUE  
01/2026

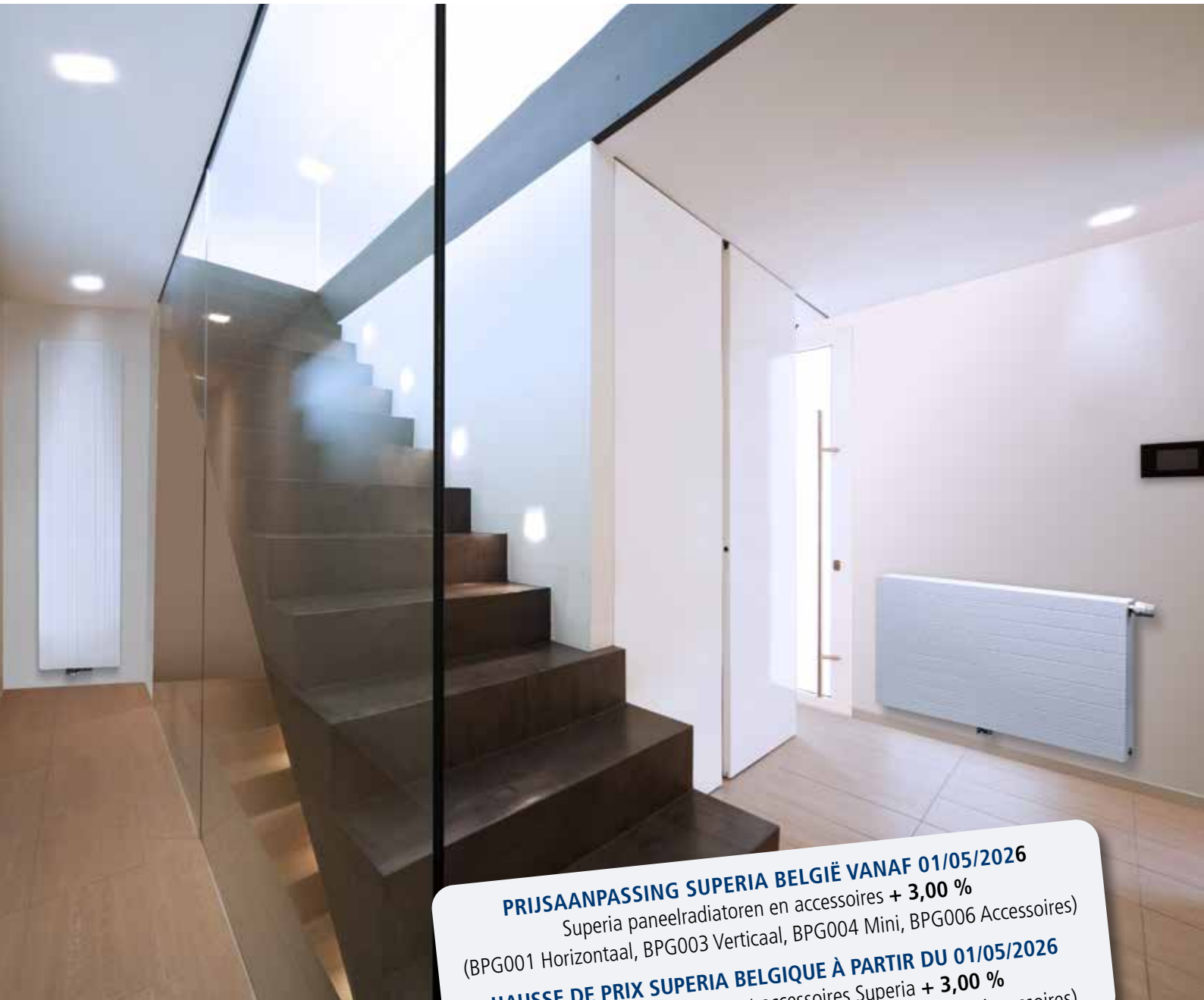

**PRIJSAANPASSING SUPERIA BELGIË VANAF 01/05/2026**  
Superia paneelradiatoren en accessoires + 3,00 %  
(BPG001 Horizontaal, BPG003 Verticaal, BPG004 Mini, BPG006 Accessoires)

**HAUSSE DE PRIX SUPERIA BELGIQUE À PARTIR DU 01/05/2026**  
Radiateurs à panneaux et accessoires Superia + 3,00 %  
(BPG001 Horizontal, BPG003 Vertical, BPG004 Mini, BPG006 Accessoires)

[www.superia.be](http://www.superia.be)

PRIJSLIJST  
LISTE DE PRIX

# superia

**Vasco** is een totaalaanbieder van verwarmings- en ventilatieoplossingen met verkoopactiviteiten in Europa, maar ook in verre exportmarkten zoals Japan, VS, China en Nieuw Zeeland. Merken die tot Vasco behoren zijn: Vasco, Brugman en Superia.

Vasco is een toonaangevende producent van designradiatoren, ventilatie, vloerverwarming en koeling en is marktleider in badkamerradiatoren in Benelux.

Brugman en Superia zijn kwaliteitsmerken voor paneelradiatoren en behoren tot de absolute top in hun segment. Vasco ontwikkelt en produceert oplossingen voor een comfortabel binnenklimaat. Dit door een sterke focus op de individuele behoeften van de eindklant.

De zoektocht naar alternatieve materialen, innovatieve designs en vernieuwende productieprocessen, leverde Vasco al tal van internationale design awards op.

Het hoofdkantoor van Vasco is gevestigd in Dilsen (België). De productiebedrijven bevinden zich in Stříbro (Tsjechië), Plattling (Duitsland), Dilsen (België) en Legnica (Polen).

Vasco / Brugman / Superia telt 500 medewerkers.

**Vasco** est un fournisseur de solutions complètes, de chauffage et de ventilation dont les activités commerciales couvrent l'Europe, mais aussi des marchés plus lointains d'exportation, tels le Japon, les États-Unis, la Chine et la Nouvelle-Zélande.

Trois marques battent pavillon Vasco : Vasco, Brugman et Superia.

Vasco est un fabricant de premier plan de radiateurs design, mais aussi de systèmes de ventilation, de rafraîchissement et de chauffage par le sol. Il est au Benelux, le leader sur le marché des radiateurs de salles de bains.

Brugman et Superia sont deux marques de radiateurs panneaux, qui comptent parmi les meilleures, sur leurs segments de marché. Fort d'un outil industriel de pointe et d'une expertise acquise, depuis plus de 40 ans, Vasco conçoit et développe au quotidien des solutions d'équipement innovantes, éco-conçues pour le confort à la carte de sa clientèle, dans toute sa pluralité. Depuis sa création, Vasco a érigé le design en vertu cardinale : cette quête incessante d'innovation alliée à la recherche constante de nouveaux procédés de fabrication, ont déjà valu de nombreuses récompenses sur la scène internationale.

Le siège social de Vasco est situé à Dilsen, en Belgique. Les usines de production se trouvent à : Stříbro (République tchèque), Plattling (Allemagne), Dilsen (Belgique) et Legnica (Pologne).

Vasco / Brugman / Superia compte 500 collaborateurs.



Standaard / Standard



Central



Verti M Kompakt  
Verti M Compact



Met strakke zijbekleding / Avec joues latérales élégantes

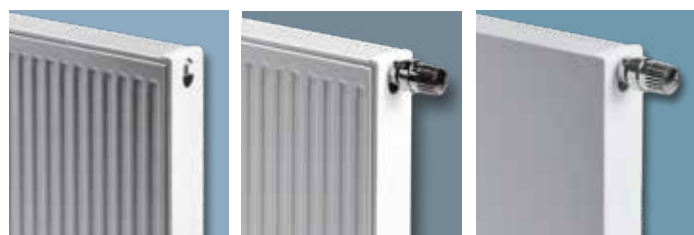

Kompakt / Compact

Super 6 Universeel  
Super 6 Universel

Super 6 Design



Central Galva

Central Design

Central Line



Verti M Kompakt Galva  
Verti M Compact Galva

Verti M Design

Verti M Line



Mini Super 6 Universeel  
standaard  
Mini Super 6 Universel  
standard

Mini Super 6 Universeel  
kompakt  
Mini Super 6 Universel  
compact

Mini Super 6 Design 1&2

# INHOUDSOPGAVE CONTENU

PRODUCTIE, KWALITEIT & LAKPROCES	04
PRODUCTION, QUALITÉ & PROCÉDÉ DE PEINTURE	05

## HORIZONTAAL / HORIZONTAL

STANDAARD / STANDARD	07
KOMPAKT / COMPACT	13
SUPER 6 UNIVERSEEL / SUPER 6 UNIVERSEL	18
SUPER 6 DESIGN	24
CENTRAL	28
CENTRAL GALVA	32
CENTRAL DESIGN	37
CENTRAL LINE	41
CENTRAL AANSLUITINGEN / RACCORDEMENTS	53
TOEBEHOREN / PIÈCES JOINTES	44
ACCESSOIRES / ACCESSOIRES	48
TECHNISCHE TEKENINGEN / DESSINS TECHNIQUES	50

## VERTICAAL / VERTICAL

VERTI M KOMPAKT / VERTI M COMPACT	55
VERTI M KOMPAKT GALVA / VERTI M COMPACT GALVA	56
VERTI M DESIGN	57
VERTI M LINE	58
TOEBEHOREN / PIÈCES JOINTES	59
ACCESSOIRES / ACCESSOIRES	59
TECHNISCHE TEKENINGEN / DESSINS TECHNIQUES	60

## MINI

SUPER 6 UNIVERSEEL STANDAARD	
SUPER 6 UNIVERSEL STANDARD	62
SUPER 6 UNIVERSEEL KOMPAKT	
SUPER 6 UNIVERSEL COMPACT	63
MINI SUPER 6 DESIGN 1	64
MINI SUPER 6 DESIGN 2	65
TOEBEHOREN / PIÈCES JOINTES	66
TECHNISCHE TEKENINGEN / DESSINS TECHNIQUES	67

KLEUREN / COULEURS	68
--------------------	----

Prijzen geldig vanaf 01/2026 (excl. BTW)  
Les prix sont valables à partir du 01/2026 (hors TVA)

# PRODUCTIE, KWALITEIT & LAKPROCES

## PRODUCTIE

Superia radiatoren worden op de meest efficiënte wijze en met de modernste technieken geproduceerd. Superia radiatoren worden vervaardigd uit koud-gewalst staal van hoge kwaliteit en elke radiator wordt individueel op dichtheid getest.

Superia radiatoren zijn geschikt voor alle centrale verwarmingsinstallaties met een maximum bedrijfstemperatuur van 110°C.

## KWALITEIT EN GARANTIE

Superia radiatoren voldoen aan alle kwaliteitseisen m.b.t. constructie, afwerking, lekdichtheid e.d. Superia garandeert haar producten op fabricage- en materiaalfouten voor de duur van 10 jaar na leverdatum, mits deskundig gemonteerd en gebruikt. Zie de algemene voorwaarden op [www.superia.be](http://www.superia.be).

## VERPAKKING

Alle Superia radiatoren worden stevig verpakt in hoogwaardig karton en geplastificeerd.

Deze verpakking is ontwikkeld om transportschade te voorkomen, het is aanbevolen om de verpakking tijdens de montage niet te verwijderen.

Eventuele beschadigingen, welke tijdens de montage ontstaan, dienen onmiddellijk te worden bijgewerkt. Hiervoor zijn op bestelling speciale lakstiften leverbaar.

## LAKPROCES

Superia radiatoren worden afgelakt in een zeer moderne speciaal ontworpen lakinstallatie, waarbij de belasting voor het milieu vrijwel tot nul is teruggebracht.

### Voorbehandeling:

Eerst worden de radiatoren gereinigd, ontvet en gefosfateerd. Daarna worden ze gespoeld met gedemineraliseerd water om een optimale dekking te verkrijgen voor de speciale kataforese grondlak.

### Grondlak:

Hierna worden de radiatoren gemoffeld bij een temperatuur van 200°C.

### Aflakken:

Vervolgens worden de radiatoren afgelakt met een epoxy-polyester laklaag in een volautomatische poedercoatinstallatie en wederom gemoffeld bij 200°C.

Het resultaat is een zeer sterke en slagvaste afwerklaag, in de standaardkleur Superia wit.

### Voordelen:

- Optimale corrosiebestendigheid.
- Gelijmatige laklaag met zeer goede dekking op kanten, hoeken en randen.
- Geen druppelvorming aan onderkanten.
- Grote kras- en stootvastheid.



# PRODUCTION, QUALITÉ & PROCÉDÉ DE PEINTURE

## PRODUCTION

Les radiateurs Superia sont produits selon le mode le plus efficace et avec les techniques les plus modernes. Les radiateurs Superia sont fabriqués en acier laminé à froid de grande qualité. L'étanchéité de chaque radiateur est testée individuellement.

Les radiateurs Superia s'adaptent à toutes les installations de chauffage central dotées d'une température de service maximale de 110 °C.

## QUALITÉ ET GARANTIE

Les radiateurs Superia répondent à toutes les exigences de qualité en matière de construction, de finition, d'étanchéité, etc. Superia garantit les défauts de fabrication et de matériaux sur ses produits pour une durée de 10 ans après la date de livraison, sous réserve d'un montage et d'une utilisation compétents. Consultez les conditions générales sur [www.superia.be](http://www.superia.be).

## CONDITIONNEMENT

Les radiateurs Superia sont conditionnés dans un emballage en carton de qualité, renforcé et plastifié.

Cet emballage a été conçu pour éviter les dommages pendant le transport. Il est par ailleurs vivement recommandé de le laisser pendant le montage.

Les éventuels dommages occasionnés pendant le montage doivent immédiatement être corrigés. Des feutres laque spéciaux sont disponibles à cet effet, sur commande.

## PROCÉDÉ DE PEINTURE

Les radiateurs Superia sont laqués dans une installation de peinture très moderne spécialement conçue à cet effet, qui permet de ramener à un niveau pratiquement nul la charge pour l'environnement.

### Prétraitement:

Les radiateurs sont d'abord nettoyés, dégraissés et phosphatés. Ils sont ensuite rincés à l'eau déminéralisée afin d'obtenir un revêtement optimal pour l'application spéciale de peinture primaire par cataphorèse.

### Couche de fond:

Les radiateurs sont alors cuits à une température de 200 °C.

### Laquage:

Les radiateurs sont ensuite laqués dans une installation de peinture en poudre entièrement automatisée et de nouveau cuits à 200 °C.

Il en résulte une couche de finition très solide et résistante aux impacts, de couleur blanc standard Superia.

### Avantages:

- Résistance optimale à la corrosion
- Couche de peinture uniforme, parfaitement couvrante au niveau des côtés, des coins et des bords
- Absence de gouttes sur les bords inférieurs
- Excellente résistance aux rayures et aux chocs



HORIZONTAL STANDARD/COMPACT

# Casual

Collection



6



Made by Brugman

### TYPE 10

(Watts 75/65/20°C) conform EN 442-1: 2014 radiatoren en convectoren / conforme EN 442-1: 2014 radiateurs et convecteurs

Hoogte - Hauteur →	400		500		600		900	
W/m 75/65/20 (φ50K)	425		514		602		872	
W/m 70/50/20 (φ40K)	314		378		441		638	
W/m 55/45/20 (φ30K)	222		266		309		447	
n-exponent - facteur n	1,26		1,27		1,29		1,29	
Lengte - Longueur ↓	€	Watt	€	Watt	€	Watt	€	Watt
400								
500	42,12	213	52,10	257	62,00	301	90,19	436
600	50,49	255	62,50	308	74,29	361	108,07	523
700								
800	67,17	340	83,24	411	99,12	482	144,12	698
900								
1000	84,07	425	104,01	514	123,73	602		

Niet-voorraadmaten = speciale productie, contacteer Superia.

Types qui ne sont pas en stock = production spéciale, contactez Superia.

Voorraad / Stock

Niet-voorraadmaten hebben een levertermijn van maximaal 5 weken

Les types qui ne sont pas en stock sont livrables en 5 semaines au maximum

Prijs incl. toebehoren\* / Prix incl. fixations\*

#### HOE RADIATOR TYPE STANDAARD BESTELLEN / COMMENT COMMANDER UN RADIATEUR TYPE STANDARD

Ref. / Réf. Superia	Type
1345	10
10	Hoogte / Hauteur
40	Lengte / Longueur
050	Wit / Blanc
1	
00	

Type 10  
 2 eerste cijfers / 2 premiers chiffres  
 500 = 050 - 1000 = 100 enz. (3 cijfers)  
 500 = 050 - 1000 = 100 etc. (3 chiffres)



#### TOEBEHOREN PIÈCES JOINTES

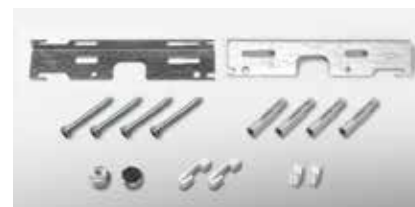

\*

De radiator wordt standaard met een volledige montageset (L-beugels met vergrendeling en dempertjes, pluggen, schroeven), blindstop en ontluchter geleverd. Lengte radiator is bepalend voor het aantal meegeleverde beugels.

Le radiateur est livré en standard avec un set de montage complet (consoles L avec verrouillage et amortisseurs, chevilles, vis), un bouchon et un purgeur. La longueur du radiateur est déterminante pour le nombre de consoles livré en standard.

Prijs standaardkleur wit - Prijs in EURO (excl. BTW)

Prix couleur blanc normalisé - Prix en EURO (hors TVA)

Made by Brugman

### TYPE 11

(Watts 75/65/20°C) conform EN 442-1: 2014 radiatoren en convectoren / conforme EN 442-1: 2014 radiateurs et convecteurs

Hoogte - Hauteur →	300		400		500		600		700		900	
W/m 75/65/20 (φ50K)	551		697		840		979		1117		1390	
W/m 70/50/20 (φ40K)	411		517		621		720		820		1015	
W/m 55/45/20 (φ30K)	293		368		439		507		576		708	
n-exponent - facteur n	1,22		1,24		1,25		1,27		1,28		1,30	
Lengte - Longueur ↓	€	Watt	€	Watt	€	Watt	€	Watt	€	Watt	€	Watt
400			54,35	279	65,38	336	75,94	392	86,28	447	105,43	556
500	53,31	276	67,74	349	81,65	420	94,85	490	107,67	559	131,93	695
600	63,92	331	81,39	418	98,12	504	113,98	587	129,25	670	158,17	834
700					114,41	588	132,92	685	150,81	782	184,59	973
800	85,06	441	108,49	558	130,69	672	151,82	783	172,42	894	210,90	1112
900			122,15	627	146,96	756	170,78	881	194,00	1005	237,35	1251
1000			135,54	697	163,26	840	189,70	979	215,50	1117	263,61	1390
1200			162,86	836	196,01	1008	227,78	1175	258,49	1340		
1400	149,17	771	189,92	976	228,61	1176	265,64	1371	301,70	1564		
1600			217,03	1115	261,38	1344	303,72	1567				
1800			244,08	1255	293,96	1512	341,55	1762	387,78	2011		
2000			271,14	1394	326,50	1680	379,42	1958	430,74	2234		
2200			298,42	1534	359,29	1848	417,50	2154				
2400			325,48	1673	391,86	2016	455,40	2350				

Niet-voorraadmaten = speciale productie, contacteer Superia.  
Types qui ne sont pas en stock = production spéciale, contactez Superia.

Voorraad / Stock **Maatwerk / Sur mesure**

Niet-voorraadmaten hebben een levertermijn van maximaal 5 weken  
Les types qui ne sont pas en stock sont livrables en 5 semaines au maximum

Prijs incl. toebehoren\* / Prix incl. fixations\*

#### HOE RADIATOR TYPE STANDAARD BESTELLEN / COMMENT COMMANDER UN RADIATEUR TYPE STANDARD

Ref. / Réf. Superia	Type	Hoogte / Hauteur	Lengte / Longueur	Wit / Blanc
134S	11	30	050	1 00

Type 11  
 2 eerste cijfers / 2 premiers chiffres  
 500 = 050 - 1000 = 100 enz. (3 cijfers)  
 500 = 050 - 1000 = 100 etc. (3 chiffres)  
 Wit / Blanc RAL 9016



#### TOEBEHOREN PIÈCES JOINTES



\*

De radiator wordt standaard met een volledige montageset (L-beugels met vergrendeling en dempertjes, pluggen, schroeven), blindstop en ontluchter geleverd. Lengte radiator is bepalend voor het aantal meegeleverde beugels.

Le radiateur est livré en standard avec un set de montage complet (consoles L avec verrouillage et amortisseurs, chevilles, vis), un bouchon et un purgeur. La longueur du radiateur est déterminante pour le nombre de consoles livré en standard.

Prijs standaardkleur wit - Prijs in EURO (excl. BTW)

Prix couleur blanc normalisé - Prix en EURO (hors TVA)

Made by Brugman

### TYPE 21s

(Watts 75/65/20°C) conform EN 442-1: 2014 radiatoren en convectoren / conforme EN 442-1: 2014 radiateurs et convecteurs

Hoogte - Hauteur →	400		500		600		900	
W/m 75/65/20 (Φ50K)	985		1181		1368		1880	
W/m 70/50/20 (Φ40K)	735		880		1019		1394	
W/m 55/45/20 (Φ30K)	504		602		697		948	
n-exponent - facteur n	1,31		1,32		1,32		1,34	
Lengte - Longueur ↓	€	Watt	€	Watt	€	Watt	€	Watt
400							153,07	752
500			120,31	591	139,23	684	191,32	940
600	120,31	591	144,34	709	167,11	821	229,59	1128
700			168,32	827	194,81	958	267,91	1316
800	160,39	788	192,33	945	222,71	1094	306,15	1504
900			216,37	1063	250,60	1231	344,43	1692
1000	200,52	985	240,37	1181	278,22	1368	382,71	1880
1200	240,61	1182	288,62	1417	334,03	1642		
1400	280,71	1379	336,69	1653	389,64	1915		
1600	320,79	1576	384,72	1890	445,39	2189		
1800	360,92	1773	432,75	2126	500,98	2462		
2000	401,05	1970	480,82	2362	556,54	2736		
2200	441,11	2167	529,05	2598				
2400	481,22	2364						
2800	561,45	2758						

Niet-voorraadmatten = speciale productie, contacteer Superia.

Types qui ne sont pas en stock = production spéciale, contactez Superia.

Voorraad / Stock

Maatwerk / Sur mesure

Niet-voorraadmatten hebben een levertermijn van maximaal 5 weken

Les types qui ne sont pas en stock sont livrables en 5 semaines au maximum

Prijs incl. toebehoren\* / Prix incl. fixations\*

Prijsljst - 01/2026 - Liste de prix

#### HOE RADIATOR TYPE STANDAARD BESTELLEN / COMMENT COMMANDER UN RADIATEUR TYPE STANDARD

Ref. / Réf. Superia	1345	26	40	050	1	00	Wit / Blanc	RAL 9016
Type	21s = 26							
Hoogte / Hauteur	2 eerste cijfers / 2 premiers chiffres							
Lengte / Longueur	500 = 050 - 1000 = 100 enz. (3 cijfers) 500 = 050 - 1000 = 100 etc. (3 chiffres)							



#### TOEBEHOREN PIÈCES JOINTES



\*

De radiator wordt standaard met een volledige montageset (L-beugels met vergrendeling en dempertjes, pluggen, schroeven), blindstop en ontluchter geleverd. Lengte radiator is bepalend voor het aantal meegeleverde beugels.

Le radiateur est livré en standard avec un set de montage complet (consoles L avec verrouillage et amortisseurs, chevilles, vis), un bouchon et un purgeur. La longueur du radiateur est déterminante pour le nombre de consoles livré en standard.

Prijs standaardkleur wit - Prijs in EURO (excl. BTW)

Prix couleur blanc normalisé - Prix en EURO (hors TVA)

Made by Brugman

### TYPE 22

(Watts 75/65/20°C) conform EN 442-1: 2014 radiatoren en convectoren / conforme EN 442-1: 2014 radiateurs et convecteurs

Hoogte - Hauteur →	300		400		500		600		700		900	
W/m 75/65/20 (φ50K)	975		1241		1494		1738		1974		2429	
W/m 70/50/20 (φ40K)	733		929		1110		1289		1461		1793	
W/m 55/45/20 (φ30K)	507		639		757		877		990		1213	
n-exponent - facteur n	1,28		1,30		1,33		1,34		1,35		1,36	
Lengte - Longueur ↓	€	Watt	€	Watt	€	Watt	€	Watt	€	Watt	€	Watt
400					121,73	598	141,66	695	160,82	790	197,84	972
500	99,53	488	126,36	621	152,28	747	177,11	869	201,09	987	247,30	1215
600	119,31	585	151,62	745	182,58	896	212,51	1043	241,24	1184	296,78	1457
700					213,13	1046	247,93	1217	281,51	1382	346,24	1700
800	159,00	780	202,13	993	243,44	1195	283,39	1390	321,60	1579	395,69	1943
900					274,02	1345	318,74	1564	361,95	1777	445,19	2186
1000	198,67	975	252,62	1241	304,30	1494	354,00	1738	402,03	1974	494,44	2429
1100					334,87	1643	389,43	1912				
1200	238,57	1170	303,31	1489	365,17	1793	424,83	2086	482,45	2369	593,40	2915
1400	278,22	1365	353,82	1737	426,03	2092	495,70	2433				
1600	317,96	1560	404,24	1986	486,92	2390	566,52	2781				
1800	357,67	1755	454,74	2234	547,83	2689	637,33	3128				
2000	397,39	1950	505,27	2482	608,65	2988	708,03	3476				
2200	437,23	2145	555,93	2730	669,56	3287						
2400	476,94	2340	606,41	2978	730,41	3586	849,69	4171				
2600	516,62	2535	656,90	3227	791,24	3884	920,53	4519				
2800	556,33	2730	707,38	3475	852,11	4183						
3000			757,87	3723	912,97	4482						

Niet-voorraadmaten = speciale productie, contacteer Superia.

Types qui ne sont pas en stock = production spéciale, contactez Superia.

Voorraad / Stock

Maatwerk / Sur mesure

Niet-voorraadmaten hebben een levertermijn van maximaal 5 weken

Les types qui ne sont pas en stock sont livrables en 5 semaines au maximum

Prijs incl. toebehoren\* / Prix incl. fixations\*

### HOE RADIATOR TYPE STANDAARD BESTELLEN / COMMENT COMMANDER UN RADIATEUR TYPE STANDARD

Ref. / Réf. Superia	Type	Hoogte / Hauteur	Lengte / Longueur	Wit / Blanc
134S	22	30	050	1 00

Type 22  
 2 eerste cijfers / 2 premiers chiffres  
 Lengte / Longueur 500 = 050 - 1000 = 100 enz. (3 cijfers)  
 500 = 050 - 1000 = 100 etc. (3 chiffres)  
 Wit / Blanc RAL 9016



### TOEBEHOREN PIÈCES JOINTES



\*

De radiator wordt standaard met een volledige montageset (L-beugels met vergrendeling en dempertjes, pluggen, schroeven), blindstop en ontluchter geleverd. Lengte radiator is bepalend voor het aantal meegeleverde beugels.

Le radiateur est livré en standard avec un set de montage complet (consoles L avec verrouillage et amortisseurs, chevilles, vis), un bouchon et un purgeur. La longueur du radiateur est déterminante pour le nombre de consoles livré en standard.

Prijs standaardkleur wit - Prijs in EURO (excl. BTW)

Prix couleur blanc normalisé - Prix en EURO (hors TVA)

Made by Brugman

### TYPE 33

(Watts 75/65/20°C) conform EN 442-1: 2014 radiatoren en convectoren / conforme EN 442-1: 2014 radiateurs et convecteurs

Hoogte - Hauteur →	300		400		500		600		700		900	
W/m 75/65/20 (Φ50K)	1365		1744		2103		2444		2769		3376	
W/m 70/50/20 (Φ40K)	1019		1302		1566		1820		2058		2492	
W/m 55/45/20 (Φ30K)	699		893		1072		1245		1404		1685	
n-exponent - facteur n	1,31		1,31		1,32		1,32		1,33		1,36	
Lengte - Longueur ↓	€	Watt	€	Watt	€	Watt	€	Watt	€	Watt	€	Watt
500					217,12	1052			284,78	1385	345,45	1688
600					260,55	1262	302,28	1466			414,68	2026
700					304,12	1472			398,58	1938	483,66	2363
800	225,72	1092	288,43	1395	347,46	1682	403,08	1955			552,90	2701
1000			360,50	1744	434,23	2103	503,60	2444	569,38	2769	690,90	3376
1200			432,79	2093	521,13	2524	604,40	2933			829,15	4051
1400	395,11	1911	504,85	2442	608,06	2944	705,16	3422				
1600	451,51	2184	576,88	2790	694,78	3365	805,88	3910				
1800	507,89	2457	648,93	3139	781,73	3785	906,70	4399				
2000	564,29	2730	721,04	3488	868,43	4206	1007,24	4888				
2200	620,86	3003	793,30	3837								
2400	677,27	3276	865,35	4186								
2600			937,43	4534								
2800	790,05	3822	1009,47	4883								
3000			1081,55	5232								

Niet-voorraadmatten = speciale productie, contacteer Superia.

Types qui ne sont pas en stock = production spéciale, contactez Superia.

Voorraad / Stock

Maatwerk / Sur mesure

Niet-voorraadmatten hebben een levertermijn van maximaal 5 weken

Les types qui ne sont pas en stock sont livrables en 5 semaines au maximum

Prijs incl. toebehoren\* / Prix incl. fixations\*

#### HOE RADIATOR TYPE STANDAARD BESTELLEN / COMMENT COMMANDER UN RADIATEUR TYPE STANDARD

Ref. / Réf. Superia	1345	33	30	080	1	00	Wit / Blanc	RAL 9016
		Type	33					
		Hoogte / Hauteur	2 eerste cijfers / 2 premiers chiffres					
		Lengte / Longueur	800 = 080 - 1000 = 100 enz. (3 cijfers)					
			800 = 080 - 1000 = 100 etc. (3 chiffres)					



#### TOEBEHOREN PIÈCES JOINTES



\*

De radiator wordt standaard met een volledige montageset (L-beugels met vergrendeling en dempertjes, pluggen, schroeven), blindstop en ontluchter geleverd. Lengte radiator is bepalend voor het aantal meegeleverde beugels.

Le radiateur est livré en standard avec un set de montage complet (consoles L avec verrouillage et amortisseurs, chevilles, vis), un bouchon et un purgeur. La longueur du radiateur est déterminante pour le nombre de consoles livré en standard.

Prijs standaardkleur wit - Prijs in EURO (excl. BTW)

Prix couleur blanc normalisé - Prix en EURO (hors TVA)

### TYPE 11

(Watts 75/65/20°C)

conform EN 442-1: 2014 radiatoren en convectoren / conforme EN 442-1: 2014 radiateurs et convecteurs

Hoogte - Hauteur →	400	500	600	700	900					
W/m 75/65/20 (φ50K)	697	840	979	1117	1390					
W/m 70/50/20 (φ40K)	517	621	720	820	1015					
W/m 55/45/20 (φ30K)	368	439	507	576	708					
n-exponent - facteur n	1,24	1,25	1,27	1,28	1,30					
Lengte - Longueur ↓	€	watt	€	watt	€	watt	€	watt	€	watt
400	60,71	279	72,94	336	84,99	392	96,83	447	119,31	556
500			91,14	420	106,11	490	120,93	559	149,09	695
600	90,92	418	109,55	504	127,50	587	144,99	670	179,11	834
700			127,75	588	148,64	685	169,30	782	208,93	973
800	121,17	558	145,93	672	170,03	783	193,43	894	238,69	1112
900			164,10	756	191,15	881	217,53	1005	268,41	1251
1000	151,40	697	182,31	840	212,32	979	241,62	1117	298,23	1390
1100			200,61	924	233,65	1077				
1200	181,85	836	218,89	1008	254,79	1175	290,04	1340	357,98	1668
1400	212,08	976	255,25	1176	297,33	1371				
1600			291,85	1344	339,83	1567				
1800	272,51	1255	328,20	1512	382,31	1762				
2000	302,77	1394	364,60	1680	424,61	1958				

Niet-voorraadmaten = speciale productie, contacteer Superia.  
Types qui ne sont pas en stock = production spéciale, contactez Superia.

Niet-voorraadmaten hebben een levertermijn van maximaal 5 weken  
Les types qui ne sont pas en stock sont livrables en 5 semaines au maximum

Voorraad / Stock    Maatwerk / Sur mesure

Prijs incl. toebehoren\* / Prix incl. fixations\*

### HOE RADIATOR TYPE KOMPAKT BESTELLEN / COMMENT COMMANDER UN RADIATEUR TYPE COMPACT

Ref. / Réf. Superia	Type	Hoogte / Hauteur	Lengte / Longueur	Wit / Blanc
144K   11   40   040   1   11	11	2 eerste cijfers / 2 premiers chiffres	400 = 040 - 1000 = 100 enz. (3 cijfers) 400 = 040 - 1000 = 100 etc. (3 chiffres)	RAL 9016



### TOEBEHOREN PIÈCES JOINTES

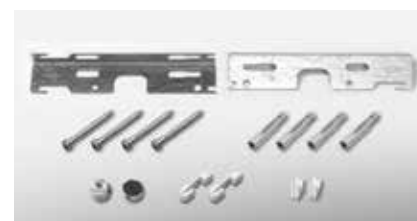

\* De radiator wordt standaard met een volledige montageset (L-beugels met vergrendeling en dempertjes, pluggen, schroeven), blindstop en ontluchter geleverd. Lengte radiator is bepalend voor het aantal meegeleverde beugels.

Le radiateur est livré en standard avec un set de montage complet (consoles L avec verrouillage et amortisseurs, chevilles, vis), un bouchon et un purgeur. La longueur du radiateur est déterminante pour le nombre de consoles livré en standard.

Prijs standaardkleur wit - Prijs in EURO (excl. BTW)

Prix couleur blanc normalisé - Prix en EURO (hors TVA)

Deze radiator is ook verkrijgbaar in kleuren (supplement €189,85) zie kleurenkaart.

Ce radiateur est aussi livrable en couleur (supplément €189,85) voir carte couleurs.

### TYPE 21s

(Watts 75/65/20°C)

conform EN 442-1: 2014 radiatoren en convectoren / conforme EN 442-1: 2014 radiateurs et convecteurs

Hoogte - Hauteur →	400	500	600	700	900					
W/m 75/65/20 (φ50K)	953	1141	1322	1499	1841					
W/m 70/50/20 (φ40K)	711	850	985	1117	1368					
W/m 55/45/20 (φ30K)	488	581	674	764	933					
n-exponent - facteur n	1,31	1,32	1,32	1,32	1,33					
Lengte - Longueur ↓	€	watt	€	watt	€	watt	€	watt	€	watt
400			88,63	456	120,50	529	136,38	600	167,50	737
500	108,36	476	110,80	570	150,44	661	170,46	749	209,33	920
600	130,03	572	132,95	685	180,48	793	204,58	899	251,15	1105
700			170,22	799	210,70	925	238,69	1049	293,01	1289
800	173,43	762	207,51	913	240,71	1058	272,75	1199	334,82	1473
900			233,41	1027	270,72	1190	306,85	1349	376,64	1657
1000	216,67	953	259,34	1141	300,71	1322	340,94	1499	418,49	1841
1200	260,02	1144	311,41	1369	360,93	1586	408,93	1799	502,33	2209
1400	303,45	1334	363,23	1597	421,17	1851	477,11	2099	585,98	2577
1600	346,61	1525	415,06	1826	481,20	2115	545,32	2398	669,65	2946
1800	390,05	1715	466,90	2054	541,44	2380	613,50	2698	753,28	3314
2000	433,24	1906	518,75	2282	601,48	2644	681,47	2998	836,93	3682
2200	476,68	2097	570,79	2510	661,69	2908				
2400	520,06	2287	622,56	2738	721,94	3173				

Niet-voorraadmaten = speciale productie, contacteer Superia.  
Types qui ne sont pas en stock = production spéciale, contactez Superia.

Voorraad / Stock    Maatwerk / Sur mesure

Niet-voorraadmaten hebben een levertermijn van maximaal 5 weken  
Les types qui ne sont pas en stock sont livrables en 5 semaines au maximum

Prijs incl. toebehoren\* / Prix incl. fixations\*

#### HOE RADIATOR TYPE KOMPAKT BESTELLEN / COMMENT COMMANDER UN RADIATEUR TYPE COMPACT

Ref. / Réf. Superia	144K	21	40	050	1	11	Type	21s
							Hoogte / Hauteur	2 eerste cijfers / 2 premiers chiffres
							Lengte / Longueur	500 = 050 - 1000 = 100 enz. (3 cijfers) 500 = 050 - 1000 = 100 etc. (3 chiffres)
							Wit / Blanc	RAL 9016



#### TOEBEHOREN PIÈCES JOINTES



\* De radiator wordt standaard met een volledige montageset (L-beugels met vergrendeling en dempertjes, pluggen, schroeven), blindstop en ontluchter geleverd. Lengte radiator is bepalend voor het aantal meegeleverde beugels.

Le radiateur est livré en standard avec un set de montage complet (consoles L avec verrouillage et amortisseurs, chevilles, vis), un bouchon et un purgeur. La longueur du radiateur est déterminante pour le nombre de consoles livré en standard.

Prijs standaardkleur wit - Prijs in EURO (excl. BTW)

Prix couleur blanc normalisé - Prix en EURO (hors TVA)

Deze radiator is ook verkrijgbaar in kleuren (supplement €189,85) zie kleurenkaart.

Ce radiateur est aussi livrable en couleur (supplément €189,85) voir carte couleurs.

### TYPE 22

(Watts 75/65/20°C) conform EN 442-1: 2014 radiatoren en convectoren / conforme EN 442-1: 2014 radiateurs et convecteurs

Hoogte - Hauteur →	300		400		500		600		700		900	
W/m 75/65/20 (φ50K)	942		1202		1449		1683		1907		2326	
W/m 70/50/20 (φ40K)	703		895		1079		1251		1417		1725	
W/m 55/45/20 (φ30K)	482		612		738		853		967		1173	
n-exponent - facteur n	1,31		1,32		1,32		1,33		1,33		1,34	
Lengte - Longueur ↓	€	watt	€	watt	€	watt	€	watt	€	watt	€	watt
400					132,05	580	153,40	673	173,66	763	211,58	930
500	102,62	471	136,84	601	165,03	725	191,63	842	217,09	954	264,35	1163
600	123,28	565	164,32	721	197,99	869	230,05	1010	260,47	1144	317,33	1396
700					230,96	1014	268,41	1178	303,93	1335	370,28	1628
800	164,32	754	219,12	962	263,91	1159	306,61	1346	347,29	1526	423,02	1861
900					296,89	1304	345,04	1515	390,74	1716	475,96	2093
1000	214,12	942	273,68	1202	329,80	1449	383,28	1683	433,93	1907	528,70	2326
1100					363,01	1594	421,65	1851	477,36	2098	581,66	2559
1200	257,10	1130	328,41	1442	396,00	1739	460,04	2020	520,76	2288	634,63	2791
1300	278,45	1225	355,94	1563	428,93	1884	498,29	2188	564,20	2479	687,38	3024
1400	299,83	1319	383,28	1683	461,90	2029	536,68	2356	607,61	2670	740,32	3256
1600	342,79	1507	438,00	1923	527,80	2318	613,28	2693	694,44	3051	846,07	3722
1800	385,52	1696	492,81	2164	593,72	2608	689,91	3029	781,28	3433	951,75	4187
2000	428,25	1884	547,36	2404	659,66	2898	766,46	3366	867,88	3814	1057,44	4652
2200	471,22	2072	602,13	2644	725,78	3188	843,30	3703				
2400	513,96	2261	656,90	2885	791,70	3478	919,93	4039				
2600	556,89	2449	711,70	3125	857,64	3767	996,52	4376				
2800	599,66	2638	766,49	3366	923,55	4057	1073,09	4712				
3000	642,36	2826	821,06	3606	989,45	4347	1149,72	5049				

Niet-voorraadmaten = speciale productie, contacteer Superia.

Types qui ne sont pas en stock = production spéciale, contactez Superia.

Niet-voorraadmaten hebben een levertermijn van maximaal 5 weken

Les types qui ne sont pas en stock sont livrables en 5 semaines au maximum

Voorraad / Stock **Maatwerk / Sur mesure**

Prijs incl. toebehoren\* / Prix incl. fixations\*

### HOE RADIATOR TYPE KOMPAKT BESTELLEN / COMMENT COMMANDER UN RADIATEUR TYPE COMPACT

Ref. / Réf. Superia	144K	22	30	050	1	11	Type	22
							Hoogte / Hauteur	2 eerste cijfers / 2 premiers chiffres
							Lengte / Longueur	500 = 050 - 1000 = 100 enz. (3 cijfers) 500 = 050 - 1000 = 100 etc. (3 chiffres)
							Wit / Blanc	RAL 9016



### TOEBEHOREN PIÈCES JOINTES



\*

De radiator wordt standaard met een volledige montageset (L-beugels met vergrendeling en dempertjes, pluggen, schroeven), blindstop en ontluchter geleverd. Lengte radiator is bepalend voor het aantal meegeleverde beugels.

Le radiateur est livré en standard avec un set de montage complet (consoles L avec verrouillage et amortisseurs, chevilles, vis), un bouchon et un purgeur. La longueur du radiateur est déterminante pour le nombre de consoles livré en standard.

Prijs standaardkleur wit - Prijs in EURO (excl. BTW)

Prix couleur blanc normalisé - Prix en EURO (hors TVA)

Deze radiator is ook verkrijgbaar in kleuren (supplement €189,85) zie kleurenkaart.

Ce radiateur est aussi livrable en couleur (supplément €189,85) voir carte couleurs.



HORIZONTAL SUPER 6 UNIVERSAL

# Casual

Collection

### TYPE 11

(Watts 75/65/20°C) conform EN 442-1: 2014 radiatoren en convectoren / conforme EN 442-1: 2014 radiateurs et convecteurs

Hoogte - Hauteur →	400		500		600		700		900	
W/m 75/65/20 (φ50K)	697		840		979		1117		1390	
W/m 70/50/20 (φ40K)	517		621		720		820		1015	
W/m 55/45/20 (φ30K)	368		439		507		576		708	
n-exponent - facteur n	1,24		1,25		1,27		1,28		1,30	
Lengte - Longueur ↓	€	watt	€	watt	€	watt	€	watt	€	watt
400	179,40	279	191,75	336	200,88	392	227,45	447	233,92	556
600	196,12	418	221,52	504	236,10	587	253,20	670	284,23	834
700	209,30	488	236,79	588	257,57	685	269,88	782	309,39	973
800	220,80	558	252,07	672	274,83	783	286,53	894	333,17	1112
900	236,30	627	265,64	756	294,57	881	310,08	1005	364,73	1251
1000	251,81	697	279,20	840	309,39	979	333,68	1117	377,20	1390
1200	277,60	836	308,78	1008	339,23	1175	368,40	1340	427,40	1668
1400	292,17	976	339,03	1176	383,91	1371	411,33	1564	480,74	1946
1600	321,54	1115	375,16	1344	422,89	1567	462,15	1787	523,13	2224
1800	347,52	1255	400,30	1512	449,41	1762	507,87	2011	551,33	2502
2000	374,05	1394	433,89	1680	496,59	1958	564,30	2234	612,58	2780

Niet-voorraadmaten = speciale productie, contacteer Superia.  
Types qui ne sont pas en stock = production spéciale, contactez Superia.

Voorraad / Stock    Maatwerk / Sur mesure

Niet-voorraadmaten hebben een levertermijn van maximaal 5 weken  
Les types qui ne sont pas en stock sont livrables en 5 semaines au maximum

Prijs incl. toebehoren\* / Prix incl. fixations\*

### HOE RADIATOR TYPE SUPER 6 UNIVERSEEL BESTELLEN / COMMENT COMMANDER UN RADIATEUR TYPE SUPER 6 UNIVERSEL

Ref. / Réf. Superia	Type	Hoogte / Hauteur	Lengte / Longueur	Wit / Blanc
146K	11	40	040	1 11

Type 11  
 2 eerste cijfers / 2 premiers chiffres  
 400 = 040 - 1000 = 100 enz. (3 cijfers)  
 400 = 040 - 1000 = 100 etc. (3 chiffres)



TYPE 11

### TOEBEHOREN PIÈCES JOINTES



\* De radiator wordt standaard met een volledige montageset (L-beugels met vergrendeling en dempertjes, pluggen, schroeven), blindstoppen, ontluchter en ventielinsert geleverd. Lengte radiator is bepalend voor het aantal meegeleverde beugels. Radiator voorzien van opgelaste stripjes = rechtse aansluiting.

Le radiateur est livré en standard avec un set de montage complet (consoles L avec verrouillage et amortisseurs, chevilles, vis), bouchons, un purgeur et une vanne (insert). La longueur du radiateur est déterminante pour le nombre de consoles livré en standard. Radiateur muni de languettes soudées = raccordement à droite.

Prijs standaardkleur wit - Prijs in EURO (excl. BTW)

Prix couleur blanc normalisé - Prix en EURO (hors TVA)

Deze radiator is ook verkrijgbaar in kleuren (supplement €189,85) zie kleurenkaart.

Ce radiateur est aussi livrable en couleur (supplément €189,85) voir carte couleurs.

TYPE 20s

(Watts 75/65/20°C) conform EN 442-1: 2014 radiatoren en convectoren / conforme EN 442-1: 2014 radiateurs et convecteurs

Hoogte - Hauteur →	400		500		600		700		900	
W/m 75/65/20 (φ50K)	740		884		1026		1166		1446	
W/m 70/50/20 (φ40K)	555		661		768		870		1077	
W/m 55/45/20 (φ30K)	383		455		528		597		737	
n-exponent - facteur n	1,29		1,30		1,30		1,31		1,32	
Lengte - Longueur ↓	€	watt	€	watt	€	watt	€	watt	€	watt
500	194,38	370	203,52	442	241,87	513	254,33	583	280,44	723
600	210,47	444	247,98	530	269,74	616	284,92	700	315,85	868
700			270,51	619	292,56	718	311,63	816	349,99	1012
800	235,27	592	293,55	707	319,75	821	345,78	933	387,09	1157
900			307,13	796	343,77	923	376,33	1049	417,64	1301
1000	268,71	740	319,43	884	370,05	1026	408,55	1166		
1100			332,51	972	399,71	1129	440,58	1283		
1200	302,65	888	343,18	1061	420,49	1231	469,97	1399	499,94	1735
1400	330,17	1036	416,80	1238	453,70	1436	494,58	1632	529,01	2024
1600	357,72	1184	458,08	1414	521,07	1642	534,12	1866	604,78	2314
1800	375,64	1332	504,37	1591	584,81	1847	548,84	2099	680,29	2603
2000	424,47	1480	562,21	1768	626,77	2052	609,71	2332	755,75	2892
2200	460,03	1628	613,80	1945	649,31	2257				
2400	508,84	1776	653,29	2122	709,98	2462				
2600	537,80	1924	682,89	2298	761,36	2668				
2800	608,37	2072	786,18	2475	833,06	2873				
3000	672,38	2220	816,17	2652	882,17	3078				

Niet-voorraadmaten = speciale productie, contacteer Superia.

Types qui ne sont pas en stock = production spéciale, contactez Superia.

Maatwerk / Sur mesure

Niet-voorraadmaten hebben een levertermijn van maximaal 5 weken

Les types qui ne sont pas en stock sont livrables en 5 semaines au maximum

Prijs incl. toebehoren\* / Prix incl. fixations\*

HOE RADIATOR TYPE SUPER 6 UNIVERSEEL BESTELLEN / COMMENT COMMANDER UN RADIATEUR TYPE SUPER 6 UNIVERSEL

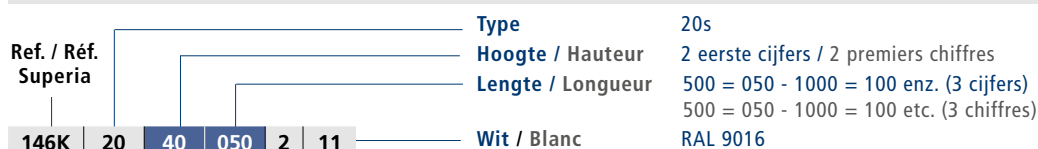

TYPE 20s

TOEBEHOREN  
PIÈCES JOINTES



\*

De radiator wordt standaard met een volledige montageset (J-beugels, pluggen, schroeven), blindstoppen, ontluchter en ventielinsert geleverd. Lengte radiator is bepalend voor het aantal meegeleverde beugels.

Optie: haakje voor montage J-beugel onder rooster.

Le radiateur est livré en standard avec un set de montage complet (consoles J, chevilles, vis), bouchons, un purgeur et une vanne (insert). La longueur du radiateur est déterminante pour le nombre de consoles livré en standard.

Option: crochet pour le montage des consoles J sous la grille.

Prijs standaardkleur wit - Prijs in EURO (excl. BTW)

Prix couleur blanc normalisé - Prix en EURO (hors TVA)

Deze radiator is ook verkrijgbaar in kleuren (supplément €189,85) zie kleurenkaart.

Ce radiateur est aussi livrable en couleur (supplément €189,85) voir carte couleurs.

### TYPE 21s

(Watts 75/65/20°C) conform EN 442-1: 2014 radiatoren en convectoren / conforme EN 442-1: 2014 radiateurs et convecteurs

Hoogte - Hauteur →	400		500		600		700		900	
W/m 75/65/20 (φ50K)	953		1141		1322		1499		1841	
W/m 70/50/20 (φ40K)	711		850		985		1117		1368	
W/m 55/45/20 (φ30K)	488		581		674		764		933	
n-exponent - facteur n	1,31		1,32		1,32		1,32		1,33	
Lengte - Longueur ↓	€	watt	€	watt	€	watt	€	watt	€	watt
400	187,96	381	214,26	456	231,36	529	232,03	600	268,63	736
500	207,96	477	258,15	571	258,83	661	272,59	750	303,48	921
600	224,01	572	264,95	685	282,19	793	304,47	899	342,95	1105
700	238,69	667	285,60	799	309,52	925	331,98	1049	400,20	1289
800	252,23	762	309,60	913	336,71	1058	370,48	1199	428,90	1473
900	268,28	858	332,83	1027	364,15	1190	400,20	1349	466,78	1657
1000	295,08	953	356,88	1141	391,60	1322	426,09	1499	505,68	1841
1100	311,32	1048	380,11	1255	420,08	1454	464,12	1649	556,48	2025
1200	330,60	1144	402,08	1369	447,63	1586	503,88	1799	607,21	2209
1400	368,81	1334	450,71	1597	484,08	1851	582,27	2099	673,42	2577
1600	398,43	1525	494,16	1826	553,05	2115	626,71	2398	769,58	2946
1800	448,28	1715	536,61	2054	622,29	2380	705,05	2698	865,79	3314
2000	497,94	1906	596,13	2282	691,22	2644	783,21	2998	960,01	3682
2200	547,84	2097	655,97	2510	760,53	2908				
2400	597,72	2287	715,52	2738	829,73	3173				
2600	647,35	2478	775,10	2967	898,67	3437				
2800	697,23	2668	834,64	3195	967,89	3702				
3000	746,88	2859	894,22	3423	1036,85	3966				

Niet-voorraadmaten = speciale productie, contacteer Superia.  
Types qui ne sont pas en stock = production spéciale, contactez Superia.

Voorraad / Stock    Maatwerk / Sur mesure

Niet-voorraadmaten hebben een levertermijn van maximaal 5 weken  
Les types qui ne sont pas en stock sont livrables en 5 semaines au maximum

Prijs incl. toebehoren\* / Prix incl. fixations\*

Prijlijst - 01/2026 - Liste de prix

### HOE RADIATOR TYPE SUPER 6 UNIVERSEEL BESTELLEN / COMMENT COMMANDER UN RADIATEUR TYPE SUPER 6 UNIVERSEL

Ref. / Réf. Superia	Type	21s
146K	Hoogte / Hauteur	2 eerste cijfers / 2 premiers chiffres
21	Lengte / Longueur	400 = 040 - 1000 = 100 enz. (3 cijfers) 400 = 040 - 1000 = 100 etc. (3 chiffres)
40	Wit / Blanc	RAL 9016
040		
2		
11		



### TOEBEHOREN PIÈCES JOINTES



\*

De radiator wordt standaard met een volledige montageset (J-beugels, pluggen, schroeven), blindstoppen, ontluchter en ventielinsert geleverd. Lengte radiator is bepalend voor het aantal meegeleverde beugels.

Optie: haakje voor montage J-beugel onder rooster.

Le radiateur est livré en standard avec un set de montage complet (consoles J, chevilles, vis), bouchons, un purgeur et une vanne (insert). La longueur du radiateur est déterminante pour le nombre de consoles livré en standard.

Option: crochet pour le montage des consoles J sous la grille.

Prijs standaardkleur wit - Prijs in EURO (excl. BTW)

Prix couleur blanc normalisé - Prix en EURO (hors TVA)

Deze radiator is ook verkrijgbaar in kleuren (supplement €189,85) zie kleurenkaart.

Ce radiateur est aussi livrable en couleur (supplément €189,85) voir carte couleurs.

TYPE 22

(Watts 75/65/20°C)

conform EN 442-1: 2014 radiatoren en convectoren / conforme EN 442-1: 2014 radiateurs et convecteurs

Hoogte - Hauteur →	300		400		500		600		700		900	
W/m 75/65/20 (φ50K)	942		1202		1449		1683		1907		2326	
W/m 70/50/20 (φ40K)	703		895		1079		1251		1417		1725	
W/m 55/45/20 (φ30K)	482		612		738		853		967		1173	
n-exponent - facteur n	1,31		1,32		1,32		1,33		1,33		1,34	
Lengte - Longueur ↓	€	watt	€	watt	€	watt	€	watt	€	watt	€	watt
400			220,89	481	239,99	580	264,56	673	274,23	763	314,50	930
500	213,14	471	245,46	601	271,08	725	291,36	842	307,14	954	358,09	1163
600	235,30	566	270,31	721	295,42	869	328,79	1010	353,64	1144	412,18	1396
700	255,19	659	298,25	841	326,48	1014	366,17	1178	390,02	1335	459,47	1628
800	275,04	754	317,01	962	354,21	1159	397,06	1346	439,89	1526	509,93	1861
900	282,59	848	337,48	1082	385,29	1304	412,18	1515	466,64	1716	547,04	2093
1000	316,66	942	365,44	1202	416,36	1449	440,43	1683	518,81	1907	607,68	2326
1100	338,74	1036	388,16	1322	444,35	1594	484,65	1851	548,61	2098	668,53	2559
1200	349,77	1130	411,45	1442	475,40	1739	528,75	2020	598,53	2288	729,36	2791
1400	391,25	1319	440,43	1683	530,83	2029	616,79	2356	698,26	2670	850,88	3256
1600	426,79	1507	503,42	1923	606,64	2318	704,88	2693	798,14	3051	972,41	3722
1800	465,72	1696	566,41	2164	682,34	2608	792,89	3029	897,86	3433	1093,93	4187
2000	492,18	1884	629,06	2404	758,12	2898	880,89	3366	997,67	3814	1215,30	4652
2200	541,55	2072	692,04	2644	834,15	3188	969,22	3703				
2400	590,69	2261	755,00	2885	909,92	3478	1057,27	4039				
2600	615,24	2449	786,45	3125	947,78	3767	1101,25	4376				
2800	689,11	2638	881,04	3366	1061,72	4057	1233,42	4712				
3000	738,27	2826	943,58	3606	1137,18	4347	1321,37	5049				

Niet-voorraadmaten = speciale productie, contacteer Superia.  
Types qui ne sont pas en stock = production spéciale, contactez Superia.

Voorraad / Stock    Maatwerk / Sur mesure

Niet-voorraadmaten hebben een levertermijn van maximaal 5 weken  
Les types qui ne sont pas en stock sont livrables en 5 semaines au maximum

Prijs incl. toebehoren\* / Prix incl. fixations\*

HOE RADIATOR TYPE SUPER 6 UNIVERSEEL BESTELLEN / COMMENT COMMANDER UN RADIATEUR TYPE SUPER 6 UNIVERSEL

Ref. / Réf. Superia	146K	22	30	050	2	11	Type	22
							Hoogte / Hauteur	2 eerste cijfers / 2 premiers chiffres
							Lengte / Longueur	500 = 050 - 1000 = 100 enz. (3 cijfers) 500 = 050 - 1000 = 100 etc. (3 chiffres)
							Wit / Blanc	RAL 9016



TOEBEHOREN  
PIÈCES JOINTES



\*  
De radiator wordt standaard met een volledige montageset (J-beugels, pluggen, schroeven), blindstoppen, ontluchter en ventielinsert geleverd. Lengte radiator is bepalend voor het aantal meegeleverde beugels.

Optie: haakje voor montage J-beugel onder rooster.

Le radiateur est livré en standard avec un set de montage complet (consoles J, chevilles, vis), bouchons, un purgeur et une vanne (insert). La longueur du radiateur est déterminante pour le nombre de consoles livré en standard.

Option: crochet pour le montage des consoles J sous la grille.

Prijs standaardkleur wit - Prijs in EURO (excl. BTW)  
Prix couleur blanc normalisé - Prix en EURO (hors TVA)

Deze radiator is ook verkrijgbaar in kleuren (supplement €189,85) zie kleurenkaart.  
Ce radiateur est aussi livrable en couleur (supplément €189,85) voir carte couleurs.

TYPE 33

(Watts 75/65/20°C)

conform EN 442-1: 2014 radiatoren en convectoren / conforme EN 442-1: 2014 radiateurs et convecteurs

Hoogte - Hauteur →	300		400		500		600		700		900	
W/m 75/65/20 (φ50K)	1334		1700		2048		2379		2696		3297	
W/m 70/50/20 (φ40K)	1000		1272		1529		1772		2004		2445	
W/m 55/45/20 (φ30K)	690		875		1049		1212		1367		1663	
n-exponent - facteur n	1,29		1,30		1,31		1,32		1,33		1,34	
Lengte - Longueur ↓	€	watt	€	watt	€	watt	€	watt	€	watt	€	watt
400							319,83	952	346,84	1078	344,57	1319
500					311,92	1024	368,40	1190	393,66	1348	430,53	1649
600			311,39	1020	335,41	1229	415,38	1427	447,23	1618	516,76	1978
700			354,09	1190	402,26	1434	469,91	1665	504,17	1887	602,95	2308
800	333,28	1067	396,78	1360	450,70	1638	515,42	1903	564,53	2157	688,91	2638
900	364,88	1201	424,99	1530	491,41	1843	560,60	2141	641,82	2426	775,11	2967
1000	389,47	1334	458,45	1700	536,08	2048	622,82	2379	705,61	2696	861,05	3297
1100	403,97	1467	496,24	1870	589,77	2252	676,65	2617	776,30	2966	947,25	3627
1200	418,49	1601	534,00	2040	643,44	2458	747,44	2855	846,94	3235	1033,45	3956
1300	453,26	1734	578,44	2210	697,02	2662	809,82	3093	887,01	3505	1119,43	4286
1400	488,24	1868	623,09	2380	750,54	2867	872,02	3331	988,04	3774	1205,63	4616
1600	558,01	2134	711,92	2720	857,94	3277	996,67	3806	1129,22	4314	1377,91	5275
1800	627,71	2401	801,01	3060	965,03	3686	1121,28	4282	1270,37	4853	1549,87	5935
2000	697,52	2668	889,79	3400	1072,16	4096	1245,62	4758	1411,49	5392	1722,04	6594
2200	767,27	2935	978,87	3740	1179,52	4506	1370,29	5234				
2400	837,04	3202	1067,98	4080	1286,66	4915	1495,07	5710				
2600	906,75	3468	1156,87	4420	1394,01	5325	1619,47	6185				
2800	976,81	3735	1245,94	4760	1501,11	5734	1744,07	6661				
3000	1046,33	4002	1334,72	5100	1608,28	6144	1868,39	7137				

Niet-voorraadmaten = speciale productie, contacteer Superia.

Types qui ne sont pas en stock = production spéciale, contactez Superia.

Voorraad / Stock    Maatwerk / Sur mesure

Niet-voorraadmaten hebben een levertermijn van maximaal 5 weken

Les types qui ne sont pas en stock sont livrables en 5 semaines au maximum

Prijs incl. toebehoren\* / Prix incl. fixations\*

Prijlijst - 01/2026 - Liste de prix

HOE RADIATOR TYPE SUPER 6 UNIVERSEEL BESTELLEN / COMMENT COMMANDER UN RADIATEUR TYPE SUPER 6 UNIVERSEL

Ref. / Réf. Superia	Type	33
146K	Hoogte / Hauteur	2 eerste cijfers / 2 premiers chiffres
33	Lengte / Longueur	800 = 080 - 1000 = 100 enz. (3 cijfers) 800 = 080 - 1000 = 100 etc. (3 chiffres)
30	Wit / Blanc	RAL 9016
080		
2		
11		



TOEBEHOREN  
PIÈCES JOINTES



\*

De radiator wordt standaard met een volledige montageset (J-beugels, pluggen, schroeven), blindstoppen, ontluchter en ventielinsert geleverd. Lengte radiator is bepalend voor het aantal meegeleverde beugels.

Optie: haakje voor montage J-beugel onder rooster.

Le radiateur est livré en standard avec un set de montage complet (consoles J, chevilles, vis), bouchons, un purgeur et une vanne (insert). La longueur du radiateur est déterminante pour le nombre de consoles livré en standard.

Option: crochet pour le montage des consoles J sous la grille.

Prijs standaardkleur wit - Prijs in EURO (excl. BTW)

Prix couleur blanc normalisé - Prix en EURO (hors TVA)

Deze radiator is ook verkrijgbaar in kleuren (supplément €189,85) zie kleurenkaart.

Ce radiateur est aussi livrable en couleur (supplément €189,85) voir carte couleurs.

HORIZONTAL SUPER 6 DESIGN

# Casual

Collection

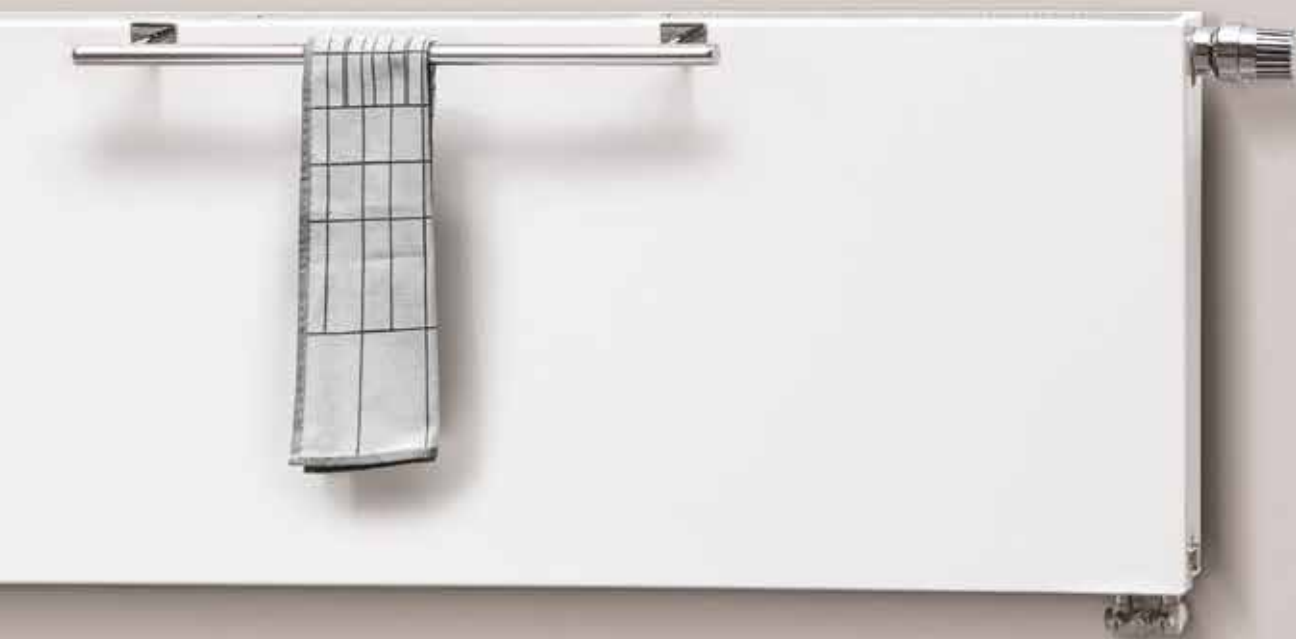

### TYPE 21s

(Watts 75/65/20°C)

conform EN 442-1: 2014 radiatoren en convectoren / conforme EN 442-1: 2014 radiateurs et convecteurs

Hoogte - Hauteur →	400	500	600	700	900					
W/m 75/65/20 (φ50K)	868	1034	1192	1342	1623					
W/m 70/50/20 (φ40K)	651	775	892	1004	1217					
W/m 55/45/20 (φ30K)	449	535	614	691	840					
n-exponent - facteur n	1,29	1,29	1,30	1,30	1,29					
Lengte - Longueur ↓	€	watt	€	watt	€	watt	€	watt	€	watt
400	335,64	347	357,13	414	382,39	477	414,83	537		
500							465,63	671	503,79	812
600	401,05	521	432,57	620	465,55	715	511,53	805	556,95	974
700							574,79	939	624,02	1136
800	474,84	694	519,20	827	559,47	954	624,11	1074	681,16	1298
900							670,39	1208	736,32	1461
1000	539,34	868	590,72	1034	643,72	1192	718,51	1342		
1200	621,49	1042	685,25	1241	752,72	1430	836,41	1610		
1400	694,42	1215	768,38	1448	846,58	1669				
1600	774,63	1389	860,27	1654	950,36	1907				
1800	849,50	1562	945,11	1861	1035,71	2146				
2000	902,65	1736	1008,70	2068	1121,02	2384				
2400			1210,51	2482	1345,46	2861				
3000			1512,56	3102						

Niet-voorraadmaten = speciale productie, contacteer Superia.  
Types qui ne sont pas en stock = production spéciale, contactez Superia.

Voorraad / Stock    Maatwerk / Sur mesure

Niet-voorraadmaten hebben een levertermijn van maximaal 5 weken  
Les types qui ne sont pas en stock sont livrables en 5 semaines au maximum

Prijs incl. toebehoren\* / Prix incl. fixations\*

### HOE RADIATOR TYPE SUPER 6 DESIGN BESTELLEN / COMMENT COMMANDER UN RADIATEUR TYPE SUPER 6 DESIGN

Ref. / Réf. Superia	146D	21	40	040	2	11	Type	21s
							Hoogte / Hauteur	2 eerste cijfers / 2 premiers chiffres
							Lengte / Longueur	400 = 040 - 1000 = 100 enz. (3 cijfers) 400 = 040 - 1000 = 100 etc. (3 chiffres)
							Wit / Blanc	RAL 9016



### TOEBEHOREN PIÈCES JOINTES



\*

De radiator wordt standaard met een volledige montageset (J-beugels, pluggen, schroeven), blindstoppen, ontluchter en ventielinsert geleverd. Lengte radiator is bepalend voor het aantal meegeleverde beugels.

**Optie:** haakje voor montage J-beugel onder rooster.

Le radiateur est livré en standard avec un set de montage complet (consoles J, chevilles, vis), bouchons, un purgeur et une vanne (insert). La longueur du radiateur est déterminante pour le nombre de consoles livré en standard.

**Option:** crochet pour le montage des consoles J sous la grille.

Prijs standaardkleur wit - Prijs in EURO (excl. BTW)

Prix couleur blanc normalisé - Prix en EURO (hors TVA)

Deze radiator is ook verkrijgbaar in kleuren (supplement €189,85) zie kleurenkaart.

Ce radiateur est aussi livrable en couleur (supplément €189,85) voir carte couleurs.

### TYPE 22

(Watts 75/65/20°C)

conform EN 442-1: 2014 radiatoren en convectoren / conforme EN 442-1: 2014 radiateurs et convecteurs

Hoogte - Hauteur →	300		400		500		600		700		900	
W/m 75/65/20 (φ50K)	878		1104		1317		1521		1717		2089	
W/m 70/50/20 (φ40K)	657		826		983		1135		1285		1570	
W/m 55/45/20 (φ30K)	452		568		674		779		884		1086	
n-exponent - facteur n	1,30		1,30		1,31		1,31		1,30		1,28	
Lengte - Longueur ↓	€	watt	€	watt	€	watt	€	watt	€	watt	€	watt
400			346,39	442			399,06	608	450,93	687	471,92	836
500							445,01	761	502,32	859	535,27	1045
600	376,47	527	415,16	662	450,94	790	488,99	913	551,63	1030	596,13	1253
700							552,39	1065	610,99	1202	671,17	1462
800	448,45	702	497,60	883	548,13	1054	595,72	1217	672,56	1374	735,84	1671
900							647,09	1369			802,30	1880
1000	506,49	878	568,21	1104	627,63	1317	689,99	1521	778,88	1717	870,52	2089
1200	576,34	1054	653,00	1325	726,31	1580	804,76	1825	908,39	2060	1005,78	2507
1400	645,83	1229	735,46	1546	820,97	1844	912,51	2129				
1600	718,54	1405	821,69	1766	920,64	2107	1026,08	2434				
1800	776,42	1580	897,55	1987	1007,86	2371	1126,07	2738				
2000	834,36	1756	961,79	2208	1084,68	2634	1216,56	3042				
2400	1001,33	2107	1154,35	2650	1298,87	3161	1460,07	3650				
3000	1251,59	2634	1442,84	3312	1627,19	3951	1824,80	4563				

Niet-voorraadmaten = speciale productie, contacteer Superia.

Types qui ne sont pas en stock = production spéciale, contactez Superia.

Niet-voorraadmaten hebben een levertermijn van maximaal 5 weken

Les types qui ne sont pas en stock sont livrables en 5 semaines au maximum

Voorraad / Stock

Maatwerk / Sur mesure

Prijs incl. toebehoren\* / Prix incl. fixations\*

#### HOE RADIATOR TYPE SUPER 6 DESIGN BESTELLEN / COMMENT COMMANDER UN RADIATEUR TYPE SUPER 6 DESIGN

Ref. / Réf. Superia	Type	22
146D	Hoogte / Hauteur	2 eerste cijfers / 2 premiers chiffres
22	Lengte / Longueur	600 = 060 - 1000 = 100 enz. (3 cijfers) 600 = 060 - 1000 = 100 etc. (3 chiffres)
30	Wit / Blanc	RAL 9016
060		
2		
11		



#### TOEBEHOREN PIÈCES JOINTES



\*

De radiator wordt standaard met een volledige montageset (J-beugels, pluggen, schroeven), blindstoppen, ontluchter en ventielinsert geleverd. Lengte radiator is bepalend voor het aantal meegeleverde beugels.

Optie: haakje voor montage J-beugel onder rooster.

Le radiateur est livré en standard avec un set de montage complet (consoles J, chevilles, vis), bouchons, un purgeur et une vanne (insert). La longueur du radiateur est déterminante pour le nombre de consoles livré en standard.

Option: crochet pour le montage des consoles J sous la grille.

Prijs standaardkleur wit - Prijs in EURO (excl. BTW)

Prix couleur blanc normalisé - Prix en EURO (hors TVA)

Deze radiator is ook verkrijgbaar in kleuren (supplement €189,85) zie kleurenkaart.

Ce radiateur est aussi livrable en couleur (supplément €189,85) voir carte couleurs.

### TYPE 33

(Watts 75/65/20°C)

conform EN 442-1: 2014 radiatoren en convectoren / conforme EN 442-1: 2014 radiateurs et convecteurs

Hoogte - Hauteur →	300	400	500	600	700	900						
W/m 75/65/20 (φ50K)	1236	1532	1822	2110	2399	2991						
W/m 70/50/20 (φ40K)	921	1141	1357	1572	1787	2228						
W/m 55/45/20 (φ30K)	630	781	928	1075	1222	1524						
n-exponent - facteur n	1,32	1,32	1,32	1,32	1,32	1,32						
Lengte - Longueur ↓	€	watt	€	watt	€	watt	€	watt	€	watt	€	watt
400					490,18	844	540,00	960	588,86	1196		
500							617,51	1200	676,23	1496		
600					616,18	1266	690,74	1439	768,42	1795		
700					697,55	1477	781,02	1679	870,93	2094		
800	555,41	989			690,63	1458	758,79	1688	857,11	1919	963,29	2393
900							826,08	1899	928,42	2159	1051,67	2692
1000	636,40	1236	691,62	1532	800,70	1822	888,83	2110	1005,64	2399	1156,50	2991
1200	728,11	1483	829,92	1838	930,16	2186	1039,56	2532	1177,55	2879	1363,44	3589
1400	821,58	1730	940,66	2145	1057,56	2551	1185,19	2954			1559,16	4187
1600	915,14	1978	1054,57	2451	1196,47	2915	1290,95	3376				
1800	1000,88	2225	1144,29	2758			1471,86	3798				
2000	1074,78	2472	1248,74	3064	1416,41	3644	1601,95	4220				
2400					2124,60	4373						

Niet-voorraadmatten = speciale productie, contacteer Superia.  
Types qui ne sont pas en stock = production spéciale, contactez Superia.

Voorraad / Stock    Maatwerk / Sur mesure

Niet-voorraadmatten hebben een levertermijn van maximaal 5 weken  
Les types qui ne sont pas en stock sont livrables en 5 semaines au maximum

Prijs incl. toebehoren\* / Prix incl. fixations\*

#### HOE RADIATOR TYPE SUPER 6 DESIGN BESTELLEN / COMMENT COMMANDER UN RADIATEUR TYPE SUPER 6 DESIGN

Ref. / Réf. Superia	146D	33	30	080	2	11	Type	33
							Hoogte / Hauteur	2 eerste cijfers / 2 premiers chiffres
							Lengte / Longueur	800 = 080 - 1000 = 100 enz. (3 cijfers) 800 = 080 - 1000 = 100 etc. (3 chiffres)
							Wit / Blanc	RAL 9016



TYPE 33

#### TOEBEHOREN PIÈCES JOINTES



\*

De radiator wordt standaard met een volledige montageset (J-beugels, pluggen, schroeven), blindstoppen, ontluchter en ventielinsert geleverd. Lengte radiator is bepalend voor het aantal meegeleverde beugels.

**Optie:** haakje voor montage J-beugel onder rooster.

Le radiateur est livré en standard avec un set de montage complet (consoles J, chevilles, vis), bouchons, un purgeur et une vanne (insert). La longueur du radiateur est déterminante pour le nombre de consoles livré en standard.

**Option:** crochet pour le montage des consoles J sous la grille.

Prijs standaardkleur wit - Prijs in EURO (excl. BTW)

Prix couleur blanc normalisé - Prix en EURO (hors TVA)

Deze radiator is ook verkrijgbaar in kleuren (supplement €189,85) zie kleurenkaart.

Ce radiateur est aussi livrable en couleur (supplément €189,85) voir carte couleurs.

HORIZONTAL CENTRAL (GALVA)

# Central

Collection



27



### TYPE 21s

(Watts 75/65/20°C) conform EN 442-1: 2014 radiatoren en convectoren / conforme EN 442-1: 2014 radiateurs et convecteurs

Hoogte - Hauteur →	300		400		500		600		700		900	
W/m 75/65/20 (φ50K)	755		953		1141		1322		1499		1841	
W/m 70/50/20 (φ40K)	564		711		850		985		1117		1368	
W/m 55/45/20 (φ30K)	387		488		581		674		764		933	
n-exponent - facteur n	1,31		1,31		1,32		1,32		1,32		1,33	
Lengte - Longueur ↓	€	watt	€	watt	€	watt	€	watt	€	watt	€	watt
400			195,49	381	222,83	456	240,65	529	241,29	600	279,35	736
500			216,31	477	250,87	571	269,18	661	283,50	750	315,61	921
600			233,00	572	275,53	685	293,51	793	316,62	899	356,71	1105
700			248,21	667	297,00	799	321,93	925	345,24	1049	399,62	1289
800			262,34	762	321,98	913	350,18	1058	385,31	1199	446,07	1473
900	276,50	680	279,00	858	346,17	1027	378,73	1190	416,19	1349	485,48	1657
1000	301,08	755	306,88	953	371,13	1141	407,24	1322	443,13	1499	525,95	1841
1100	321,01	831	323,76	1048	395,32	1255	436,89	1454				
1200	337,87	906	343,83	1144	418,16	1369	465,53	1586	524,01	1799	631,51	2209
1400	382,18	1057	383,55	1334	468,75	1597	503,44	1851	605,55	2099	700,40	2577
1600	405,82	1208	414,36	1525	513,92	1826	575,18	2115	651,76	2398	800,41	2946
1800	446,86	1359	466,20	1715	558,06	2054	647,17	2380	733,25	2698	900,41	3314
2000	469,18	1510	517,85	1906	621,69	2282	718,88	2644	814,55	2998		
2200	507,03	1661	569,71	2097	682,22	2510	790,91	2908				
2400	545,91	1812	621,69	2287	744,14	2738	862,90	3173				
2600	591,00	1963	673,22	2478	806,09	2967	934,58	3437				
2800			725,12	2668			1006,59	3702				
3000			776,75	2859	929,99	3423						

Niet-voorraadmaten = speciale productie, contacteer Superia.

Types qui ne sont pas en stock = production spéciale, contactez Superia.

Voorraad / Stock

Maatwerk / Sur mesure

Niet-voorraadmaten hebben een levertermijn van maximaal 5 weken

Les types qui ne sont pas en stock sont livrables en 5 semaines au maximum

Prijs incl. toebehoren\* / Prix incl. fixations\*

### HOE RADIATOR TYPE CENTRAL BESTELLEN / COMMENT COMMANDER UN RADIATEUR TYPE CENTRAL

Ref. / Réf. Superia	146M	21	30	090	2	12	Wit / Blanc
Type	21s						
Hoogte / Hauteur	2 eerste cijfers / 2 premiers chiffres						
Lengte / Longueur	900 = 090 - 1000 = 100 enz. (3 cijfers) 900 = 090 - 1000 = 100 etc. (3 chiffres)						
Wit / Blanc	RAL 9016						

AANSLUITINGEN, ZIE PAG. 53 / RACCORDEMENTS, VOIR PAGE 53



### TOEBEHOREN PIÈCES JOINTES



\*

De radiator wordt standaard met een volledige montageset (J-beugels, pluggen, schroeven), blindstoppen, ontluchter en ventielinsert geleverd. Lengte radiator is bepalend voor het aantal meegeleverde beugels.

Optie: haakje voor montage J-beugel onder rooster.

Le radiateur est livré en standard avec un set de montage complet (consoles J, chevilles, vis), bouchons, un purgeur et une vanne (insert). La longueur du radiateur est déterminante pour le nombre de consoles livré en standard.

Option: crochet pour le montage des consoles J sous la grille.

Prijs standaardkleur wit - Prijs in EURO (excl. BTW)

Prix couleur blanc normalisé - Prix en EURO (hors TVA)

Deze radiator is ook verkrijgbaar in kleuren (supplément €189,85) zie kleurenkaart.

Ce radiateur est aussi livrable en couleur (supplément €189,85) voir carte couleurs.

### TYPE 22

(Watts 75/65/20°C) conform EN 442-1: 2014 radiatoren en convectoren / conforme EN 442-1: 2014 radiateurs et convecteurs

Hoogte - Hauteur →	300		400		500		600		700		900	
W/m 75/65/20 (ϕ50K)	942		1202		1449		1683		1907		2326	
W/m 70/50/20 (ϕ40K)	703		895		1079		1251		1417		1725	
W/m 55/45/20 (ϕ30K)	482		612		738		853		967		1173	
n-exponent - facteur n	1,31		1,32		1,32		1,33		1,33		1,34	
Lengte - Longueur ↓	€	watt	€	watt	€	watt	€	watt	€	watt	€	watt
400			229,71	481	249,62	580	275,16	673	285,21	763	327,10	930
500			255,27	601	281,93	725	303,02	842	319,43	954	372,43	1163
600	244,72	565	281,10	721	307,24	869	341,98	1010	367,81	1144	428,69	1396
700			310,19	841	339,52	1014	380,82	1178	405,60	1335	477,87	1628
800	286,03	754	329,71	962	368,37	1159	412,95	1346	457,49	1526	530,33	1861
900	293,90	848	350,97	1082	400,70	1304	437,14	1515	485,31	1716	568,91	2093
1000	329,35	942	380,05	1202	433,04	1449	458,06	1683	539,56	1907	631,96	2326
1100	352,29	1036	403,71	1322	462,14	1594	504,01	1851			695,26	2559
1200	363,74	1130	427,90	1442	494,44	1739	549,90	2020	622,46	2288	758,54	2791
1400	406,89	1319	458,06	1683	552,04	2029	641,48	2356	726,22	2670	884,92	3256
1600	443,82	1507	523,56	1923	630,88	2318	733,06	2693	830,04	3051	1011,34	3722
1800	484,33	1696	589,04	2164	709,65	2608	824,58	3029	933,81	3433	1137,71	4187
2000	511,86	1884	654,24	2404	788,42	2898	916,14	3366	1037,58	3814	1263,94	4652
2200	563,20	2072	719,72	2644	867,54	3188	1008,01	3703				
2400	614,33	2261	785,20	2885	946,31	3478	1099,54	4039				
2600	639,84	2449	817,91	3125	985,66	3767	1145,28	4376				
2800	716,69	2638	916,30	3366	1104,18	4057	1282,74	4712				
3000	767,82	2826	981,31	3606	1182,66	4347	1374,20	5049				

Niet-voorraadmatten = speciale productie, contacteer Superia.  
Types qui ne sont pas en stock = production spéciale, contactez Superia.

Niet-voorraadmatten hebben een levertermijn van maximaal 5 weken  
Les types qui ne sont pas en stock sont livrables en 5 semaines au maximum

Voorraad / Stock    Maatwerk / Sur mesure

Prijs incl. toebehoren\* / Prix incl. fixations\*

#### HOE RADIATOR TYPE CENTRAL BESTELLEN / COMMENT COMMANDER UN RADIATEUR TYPE CENTRAL

Ref. / Réf. Superia	146M	22	30	060	2	12	Type	22
							Hoogte / Hauteur	2 eerste cijfers / 2 premiers chiffres
							Lengte / Longueur	600 = 060 - 1000 = 100 enz. (3 cijfers) 600 = 060 - 1000 = 100 etc. (3 chiffres)
							Wit / Blanc	RAL 9016

AANSLUITINGEN, ZIE PAG. 53 / RACCORDEMENTS, VOIR PAGE 53



#### TOEBEHOREN PIÈCES JOINTES



\*

De radiator wordt standaard met een volledige montageset (J-beugels, pluggen, schroeven), blindstoppen, ontluister en ventielinsert geleverd. Lengte radiator is bepalend voor het aantal meegeleverde beugels.

Optie: haakje voor montage J-beugel onder rooster.

Le radiateur est livré en standard avec un set de montage complet (consoles J, chevilles, vis), bouchons, un purgeur et une vanne (insert). La longueur du radiateur est déterminante pour le nombre de consoles livré en standard.

Option: crochet pour le montage des consoles J sous la grille.

Prijs standaardkleur wit - Prijs in EURO (excl. BTW)

Prix couleur blanc normalisé - Prix en EURO (hors TVA)

Deze radiator is ook verkrijgbaar in kleuren (supplement €189,85) zie kleurenkaart.

Ce radiateur est aussi livrable en couleur (supplément €189,85) voir carte couleurs.

### TYPE 33

(Watts 75/65/20°C) conform EN 442-1: 2014 radiatoren en convectoren / conforme EN 442-1: 2014 radiateurs et convecteurs

Hoogte - Hauteur →	300		400		500		600		700		900	
W/m 75/65/20 (φ50K)	1334		1700		2048		2379		2696		3297	
W/m 70/50/20 (φ40K)	1000		1272		1529		1772		2004		2445	
W/m 55/45/20 (φ30K)	690		875		1049		1212		1367		1663	
n-exponent - facteur n	1,29		1,30		1,31		1,32		1,33		1,34	
Lengte - Longueur ↓	€	watt	€	watt	€	watt	€	watt	€	watt	€	watt
400							318,29	952	360,72	1078	358,38	1319
500					324,39	1024	383,14	1190	409,40	1348	447,79	1649
600			323,81	1020	348,81	1229	432,00	1427	465,13	1618	537,44	1978
700					418,36	1434	488,71	1665	524,35	1887	627,10	2308
800	346,63	1067	412,63	1360	468,71	1638	536,03	1903	587,11	2157	716,46	2638
900	379,50	1201	441,98	1530	511,04	1843	583,02	2141	667,52	2426	806,11	2967
1000	405,05	1334	476,82	1700	557,52	2048	647,72	2379	733,87	2696	895,49	3297
1100											985,16	3627
1200	435,22	1601	555,36	2040	669,19	2458	777,33	2855	880,79	3235	1074,82	3956
1400	507,73	1868	648,01	2380	780,57	2867	906,91	3331	1027,58	3774	1253,90	4616
1600	580,32	2134	740,41	2720	892,28	3277	1036,52	3806	1174,39	4313	1433,06	5275
1800	652,86	2401	833,02	3060	1003,63	3686	1166,12	4282	1321,16	4853	1611,86	5935
2000	725,40	2668	925,39	3400	1115,08	4096	1295,46	4758	1468,00	5392	1790,93	6594
2200	797,95	2935	1018,05	3740	1226,73	4506	1425,11	5234				
2400	870,52	3202	1110,71	4080	1338,13	4915	1554,88	5710				
2600	943,03	3468	1203,15	4420	1449,76	5325	1684,24	6185				
2800	1015,57	3735	1295,78	4760	1561,17	5734						
3000	1088,16	4002	1388,11	5100	1672,65	6144						

Niet-voorraadmaten = speciale productie, contacteer Superia.  
Types qui ne sont pas en stock = production spéciale, contactez Superia.

Niet-voorraadmaten hebben een levertermijn van maximaal 5 weken  
Les types qui ne sont pas en stock sont livrables en 5 semaines au maximum

Voorraad / Stock    Maatwerk / Sur mesure

Prijs incl. toebehoren\* / Prix incl. fixations\*

#### HOE RADIATOR TYPE CENTRAL BESTELLEN / COMMENT COMMANDER UN RADIATEUR TYPE CENTRAL

Ref. / Réf. Superia	Type					33
	Hoogte / Hauteur					2 eerste cijfers / 2 premiers chiffres
	Lengte / Longueur					800 = 080 - 1000 = 100 enz. (3 cijfers) 800 = 080 - 1000 = 100 etc. (3 chiffres)
	Wit / Blanc					RAL 9016
146M	33	30	080	2	12	

AANSLUITINGEN, ZIE PAG. 53 / RACCORDEMENTS, VOIR PAGE 53



#### TOEBEHOREN PIÈCES JOINTES



\*

De radiator wordt standaard met een volledige montageset (J-beugels, pluggen, schroeven), blindstoppen, ontluchter en ventielinsert geleverd. Lengte radiator is bepalend voor het aantal meegeleverde beugels.

Optie: haakje voor montage J-beugel onder rooster.

Le radiateur est livré en standard avec un set de montage complet (consoles J, chevilles, vis), bouchons, un purgeur et une vanne (insert). La longueur du radiateur est déterminante pour le nombre de consoles livré en standard.

Option: crochet pour le montage des consoles J sous la grille.

Prijs standaardkleur wit - Prijs in EURO (excl. BTW)

Prix couleur blanc normalisé - Prix en EURO (hors TVA)

Deze radiator is ook verkrijgbaar in kleuren (supplement €189,85) zie kleurenkaart.

Ce radiateur est aussi livrable en couleur (supplément €189,85) voir carte couleurs.

### TYPE 11

(Watts 75/65/20°C)

conform EN 442-1: 2014 radiatoren en convectoren / conforme EN 442-1: 2014 radiateurs et convecteurs

Hoogte - Hauteur →	400	500	600	700	900					
W/m 75/65/20 (φ50K)	697	840	979	1117	1390					
W/m 70/50/20 (φ40K)	517	621	720	820	1015					
W/m 55/45/20 (φ30K)	368	439	507	576	708					
n-exponent - facteur n	1,24	1,25	1,27	1,28	1,30					
Lengte - Longueur ↓	€	watt	€	watt	€	watt	€	watt	€	watt
400	466,47	279	498,52	336	522,34	392	591,44	447	608,22	556
600			575,93	504	613,85	587	658,30	670	738,98	834
700					669,67	685			804,43	973
800	574,01	558	655,40	672	714,54	783	744,96	894	866,23	1112
900					765,85	881			948,32	1251
1000			725,92	840	804,43	979	867,56	1117		
1200	721,80	836	802,78	1008	881,87	1175	957,86	1340	1111,23	1668
1400			881,45	1176	998,20	1371	1069,45	1564	1249,91	1946
1600			975,42	1344	1099,50	1567			1321,99	2224
1800			1040,77	1512	1168,53	1762	1320,43	2011	1433,47	2502
2000	972,58	1394			1291,05	1958				

Niet-voorraadmaten = speciale productie, contacteer Superia.

Types qui ne sont pas en stock = production spéciale, contactez Superia.

Niet-voorraadmaten hebben een levertermijn van maximaal 8 weken

Les types qui ne sont pas en stock sont livrables en 8 semaines au maximum

Maatwerk / Sur mesure

Prijs incl. toebehoren\* / Prix incl. fixations\*

### HOE RADIATOR TYPE CENTRAL GALVA BESTELLEN / COMMENT COMMANDER UN RADIATEUR TYPE CENTRAL GALVA

Ref. / Réf. Superia	146Z	11	40	040	1	12
Type	11					
Hoogte / Hauteur	2 eerste cijfers / 2 premiers chiffres					
Lengte / Longueur	400 = 040 - 1000 = 100 enz. (3 cijfers) 400 = 040 - 1000 = 100 etc. (3 chiffres)					
Verzinkt / Galvanisé	12					

AANSLUITINGEN, ZIE PAG. 53 / RACCORDEMENTS, VOIR PAGE 53



TYPE 11

### TOEBEHOREN PIÈCES JOINTES

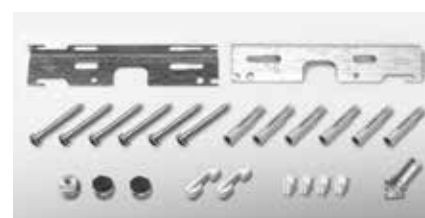

\*

De radiator wordt standaard met een volledige montageset (L-beugels met vergrendeling en dempertjes, pluggen, schroeven), blindstoppen, ontluister en ventielinsert geleverd. Lengte radiator is bepalend voor het aantal meegeleverde beugels. Radiator voorzien van opgelaste strips = rechtse aansluiting.

Le radiateur est livré en standard avec un set de montage complet (consoles L avec verrouillage et amortisseurs, chevilles, vis), bouchons, un purgeur et une vanne (insert). La longueur du radiateur est déterminante pour le nombre de consoles livré en standard. Radiateur muni de languettes soudées = raccordement à droite.

Prijs in EURO (excl. BTW)

Prix en EURO (hors TVA)

### TYPE 21s

(Watts 75/65/20°C) conform EN 442-1: 2014 radiatoren en convectoren / conforme EN 442-1: 2014 radiateurs et convecteurs

Hoogte - Hauteur →	300		400		500		600		700		900	
W/m 75/65/20 (φ50K)	755		953		1141		1322		1499		1841	
W/m 70/50/20 (φ40K)	564		711		850		985		1117		1368	
W/m 55/45/20 (φ30K)	387		488		581		674		764		933	
n-exponent - facteur n	1,31		1,31		1,32		1,32		1,32		1,33	
Lengte - Longueur ↓	€	watt	€	watt	€	watt	€	watt	€	watt	€	watt
400			488,75	381	557,09	456	601,59	529	603,24	600	698,40	736
500			540,73	477	627,21	571	672,98	661	708,73	750	789,02	921
600			582,51	572	688,83	685	733,73	793	791,55	899	891,75	1105
700			620,54	667	742,51	799	804,80	925	863,10	1049	999,02	1289
800			655,85	762	804,97	913	875,45	1058	963,30	1199	1115,14	1473
900	691,25	680	697,45	858	865,38	1027	946,82	1190	1040,49	1349	1213,69	1657
1000	752,73	755	767,20	953	927,85	1141	1018,16	1322	1107,83	1499	1314,88	1841
1100	802,55	831	809,43	1048	988,26	1255	1092,24	1454				
1200	844,72	906	859,60	1144	1045,38	1369	1163,79	1586	1310,04	1799	1578,78	2209
1400	955,44	1057	958,86	1334	1171,88	1597	1258,59	1851	1513,89	2099	1751,00	2577
1600	1014,55	1208	1035,89	1525	1284,78	1826	1437,92	2115	1629,49	2398	2000,99	2946
1800	1117,11	1359	1165,51	1715	1395,14	2054	1617,90	2380	1833,12	2698	2251,03	3314
2000	1172,94	1510	1294,64	1906	1554,17	2282	1797,20	2644	2036,32	2998		
2200	1267,59	1661	1424,30	2097	1705,55	2510	1977,31	2908				
2400	1364,80	1812	1554,17	2287	1860,34	2738	2157,30	3173				
2600	1477,49	1963	1683,07	2478	2015,20	2967	2336,46	3437				
2800			1812,82	2668			2516,49	3702				
3000			1941,87	2859	2324,99	3423						

Niet-voorraadmaten = speciale productie, contacteer Superia.

Types qui ne sont pas en stock = production spéciale, contactez Superia.

Maatwerk / Sur mesure

Niet-voorraadmaten hebben een levertermijn van maximaal 8 weken

Les types qui ne sont pas en stock sont livrables en 8 semaines au maximum

Prijs incl. toebehoren\* / Prix incl. fixations\*

### HOE RADIATOR TYPE CENTRAL GALVA BESTELLEN / COMMENT COMMANDER UN RADIATEUR TYPE CENTRAL GALVA

Ref. / Réf. Superia	146Z	21	30	090	2	12	Verzinkt / Galvanisé
Type							21s
Hoogte / Hauteur							2 eerste cijfers / 2 premiers chiffres
Lengte / Longueur							900 = 090 - 1000 = 100 enz. (3 cijfers) 900 = 090 - 1000 = 100 etc. (3 chiffres)

AANSLUITINGEN, ZIE PAG. 53 / RACCORDEMENTS, VOIR PAGE 53

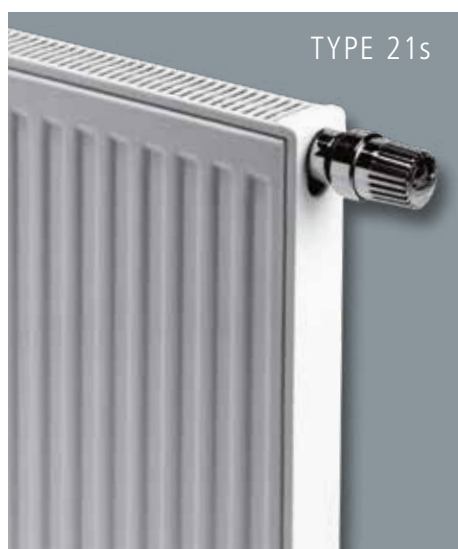

### TOEBEHOREN PIÈCES JOINTES



\* De radiator wordt standaard met een volledige montageset (J-beugels, pluggen, schroeven), blindstoppen, ontluchter en ventielinsert geleverd. Lengte radiator is bepalend voor het aantal meegeleverde beugels.

Optie: haakje voor montage J-beugel onder rooster.

Le radiateur est livré en standard avec un set de montage complet (consoles J, chevilles, vis), bouchons, un purgeur et une vanne (insert). La longueur du radiateur est déterminante pour le nombre de consoles livré en standard.

Option: crochet pour le montage des consoles J sous la grille.

Prijs in EURO (excl. BTW)

Prix en EURO (hors TVA)

### TYPE 22

(Watts 75/65/20°C) conform EN 442-1: 2014 radiatoren en convectoren / conforme EN 442-1: 2014 radiateurs et convecteurs

Hoogte - Hauteur →	300	400	500	600	700	900						
W/m 75/65/20 (φ50K)	942	1202	1449	1683	1907	2326						
W/m 70/50/20 (φ40K)	703	895	1079	1251	1417	1725						
W/m 55/45/20 (φ30K)	482	612	738	853	967	1173						
n-exponent - facteur n	1,31	1,32	1,32	1,33	1,33	1,34						
Lengte - Longueur ↓	€	watt	€	watt	€	watt	€	watt	€	watt	€	watt
400			574,30	481	624,04	580	687,90	673	713,01	763	817,73	930
500			638,19	601	704,81	725	757,55	842	798,58	954	931,03	1163
600	611,78	565	702,74	721	768,08	869	854,92	1010	919,51	1144	1071,74	1396
700			775,45	841	848,82	1014	952,07	1178	1014,02	1335	1194,65	1628
800	715,10	754	824,26	962	920,94	1159	1032,36	1346	1143,71	1526	1325,80	1861
900	734,75	848	877,40	1082	1001,71	1304	1092,88	1515	1213,25	1716	1422,32	2093
1000	823,41	942	950,12	1202	1082,59	1449	1145,15	1683	1348,93	1907	1579,90	2326
1100	880,73	1036	1009,28	1322	1155,36	1594	1260,03	1851			1738,18	2559
1200	909,40	1130	1069,77	1442	1236,10	1739	1374,72	2020	1556,14	2288	1896,36	2791
1400	1017,18	1319	1145,15	1683	1380,13	2029	1603,69	2356	1815,56	2670	2212,33	3256
1600	1109,58	1507	1308,89	1923	1577,19	2318	1832,62	2693	2075,12	3051	2528,30	3722
1800	1210,88	1696	1472,59	2164	1774,11	2608	2061,45	3029	2334,50	3433	2844,23	4187
2000	1279,64	1884	1635,56	2404	1971,06	2898	2290,30	3366	2593,96	3814	3159,83	4652
2200	1408,00	2072	1799,32	2644	2168,84	3188	2520,00	3703				
2400	1535,79	2261	1962,99	2885	2365,81	3478	2748,83	4039				
2600	1599,60	2449	2044,75	3125	2464,20	3767	2863,26	4376				
2800	1791,70	2638	2290,76	3366	2760,50	4057	3206,83	4712				
3000	1919,51	2826	2453,32	3606	2956,65	4347	3435,53	5049				

Niet-voorraadmatten = speciale productie, contacteer Superia.  
Types qui ne sont pas en stock = production spéciale, contactez Superia.

Maatwerk / Sur mesure

Niet-voorraadmatten hebben een levertermijn van maximaal 8 weken  
Les types qui ne sont pas en stock sont livrables en 8 semaines au maximum

Prijs incl. toebehoren\* / Prix incl. fixations\*

#### HOE RADIATOR TYPE CENTRAL GALVA BESTELLEN / COMMENT COMMANDER UN RADIATEUR TYPE CENTRAL GALVA

Ref. / Réf. Superia	146Z	22	30	060	2	12
Type	22					
Hoogte / Hauteur	2 eerste cijfers / 2 premiers chiffres					
Lengte / Longueur	600 = 060 - 1000 = 100 enz. (3 cijfers) 600 = 060 - 1000 = 100 etc. (3 chiffres)					
Verzinkt / Galvanisé						

AANSLUITINGEN, ZIE PAG. 53 / RACCORDEMENTS, VOIR PAGE 53



#### TOEBEHOREN PIÈCES JOINTES



\* De radiator wordt standaard met een volledige montageset (J-beugels, pluggen, schroeven), blindstoppen, ontlufter en ventielinsert geleverd. Lengte radiator is bepalend voor het aantal meegeleverde beugels.

Optie: haakje voor montage J-beugel onder rooster.

Le radiateur est livré en standard avec un set de montage complet (consoles J, chevilles, vis), bouchons, un purgeur et une vanne (insert). La longueur du radiateur est déterminante pour le nombre de consoles livré en standard.

Option: crochet pour le montage des consoles J sous la grille.

Prijs in EURO (excl. BTW)  
Prix en EURO (hors TVA)

### TYPE 33

(Watts 75/65/20°C) conform EN 442-1: 2014 radiatoren en convectoren / conforme EN 442-1: 2014 radiateurs et convecteurs

Hoogte - Hauteur →	300		400		500		600		700		900	
W/m 75/65/20 (φ50K)	1334		1700		2048		2379		2696		3297	
W/m 70/50/20 (φ40K)	1000		1272		1529		1772		2004		2445	
W/m 55/45/20 (φ30K)	690		875		1049		1212		1367		1663	
n-exponent - facteur n	1,29		1,30		1,31		1,32		1,33		1,34	
Lengte - Longueur ↓	€	watt	€	watt	€	watt	€	watt	€	watt	€	watt
400							795,72	952	901,80	1078	895,91	1319
500					811,00	1024	957,86	1190	1023,51	1348	1119,44	1649
600			809,56	1020	872,02	1229	1079,98	1427	1162,81	1618	1343,62	1978
700					1045,91	1434	1221,78	1665	1310,87	1887	1567,76	2308
800	866,56	1067	1031,62	1360	1171,81	1638	1340,00	1903	1467,80	2157	1791,16	2638
900	948,73	1201	1104,97	1530	1277,63	1843	1457,59	2141	1668,80	2426	2015,28	2967
1000	1012,66	1334	1192,05	1700	1393,79	2048	1619,28	2379	1834,63	2696	2238,72	3297
1100											2462,88	3627
1200	1088,05	1601	1388,41	2040	1672,97	2458	1943,30	2855	2202,01	3235	2687,01	3956
1400	1269,33	1868	1620,04	2380	1951,43	2867	2267,30	3331	2568,99	3774	3134,73	4616
1600	1450,80	2134	1850,99	2720	2230,67	3277	2591,29	3806	2935,97	4314	3582,63	5275
1800	1632,10	2401	2082,58	3060	2509,08	3686	2915,30	4282	3302,93	4853	4029,61	5935
2000	1813,48	2668	2313,48	3400	2787,62	4096	3238,63	4758	3669,97	5392	4477,35	6594
2200	1994,88	2935	2545,15	3740	3066,81	4506	3562,76	5234				
2400	2176,30	3202	2776,77	4080	3345,33	4915	3887,16	5710				
2600	2357,55	3468	3007,88	4420	3624,44	5325	4210,61	6185				
2800	2538,94	3735	3239,42	4760	3902,90	5734						
3000	2720,43	4002	3470,28	5100	4181,61	6144						

Niet-voorraadmaten = speciale productie, contacteer Superia.  
Types qui ne sont pas en stock = production spéciale, contactez Superia.

Maatwerk / Sur mesure

Niet-voorraadmaten hebben een levertermijn van maximaal 8 weken  
Les types qui ne sont pas en stock sont livrables en 8 semaines au maximum

Prijs incl. toebehoren\* / Prix incl. fixations\*

#### HOE RADIATOR TYPE CENTRAL GALVA BESTELLEN / COMMENT COMMANDER UN RADIATEUR TYPE CENTRAL GALVA

Ref. / Réf. Superia	1462	33	30	080	2	12	Verzinkt / Galvanisé
Type							33
Hoogte / Hauteur							2 eerste cijfers / 2 premiers chiffres
Lengte / Longueur							800 = 080 - 1000 = 100 enz. (3 cijfers) 800 = 080 - 1000 = 100 etc. (3 chiffres)

AANSLUITINGEN, ZIE PAG. 53 / RACCORDEMENTS, VOIR PAGE 53



#### TOEBEHOREN PIÈCES JOINTES



\* De radiator wordt standaard met een volledige montageset (J-beugels, pluggen, schroeven), blindstoppen, ontluchter en ventielinsert geleverd. Lengte radiator is bepalend voor het aantal meegeleverde beugels.

Optie: haakje voor montage J-beugel onder rooster.

Le radiateur est livré en standard avec un set de montage complet (consoles J, chevilles, vis), bouchons, un purgeur et une vanne (insert). La longueur du radiateur est déterminante pour le nombre de consoles livré en standard.

Option: crochet pour le montage des consoles J sous la grille.

Prijs in EURO (excl. BTW)  
Prix en EURO (hors TVA)

HORIZONTAL CENTRAL DESIGN

# Central

Collection

36



### TYPE 21s

(Watts 75/65/20°C) conform EN 442-1: 2014 radiatoren en convectoren / conforme EN 442-1: 2014 radiateurs et convecteurs

Hoogte - Hauteur →	300		400		500		600		700		900	
W/m 75/65/20 (φ50K)	690		868		1034		1192		1342		1623	
W/m 70/50/20 (φ40K)	519		651		775		892		1004		1217	
W/m 55/45/20 (φ30K)	359		449		535		614		691		840	
n-exponent - facteur n	1,28		1,29		1,29		1,30		1,30		1,29	
Lengte - Longueur ↓	€	watt	€	watt	€	watt	€	watt	€	watt	€	watt
400			349,03	347	371,43	414	397,72	477	431,42	537		
500									484,28	671	523,94	812
600			417,06	521	449,86	620	484,14	715	531,99	805	579,22	974
700									597,79	939	648,94	1136
800			493,84	694	539,95	827	581,84	954	649,07	1074	708,39	1298
900									697,22	1208	765,77	1461
1000	505,28	690	560,90	868	614,37	1034	669,46	1192	747,26	1342		
1200	576,07	828			712,65	1241	782,80	1430	869,85	1610		
1400	641,56	966	722,18	1215	799,14	1448	880,46	1669				
1600	712,88	1104	805,63	1389	894,69	1654	988,39	1907				
1800	778,62	1242	883,45	1562	982,90	1861	1077,13	2146				
2000	824,69	1380	938,74	1736	1049,08	2068	1165,87	2384				
2400					1258,94	2482	1399,28	2861				

Niet-voorraadmaten = speciale productie, contacteer Superia.  
Types qui ne sont pas en stock = production spéciale, contactez Superia.

Niet-voorraadmaten hebben een levertermijn van maximaal 5 weken  
Les types qui ne sont pas en stock sont livrables en 5 semaines au maximum

Voorraad / Stock **Maatwerk / Sur mesure**

Prijs incl. toebehoren\* / Prix incl. fixations\*

### HOE RADIATOR TYPE CENTRAL DESIGN BESTELLEN / COMMENT COMMANDER UN RADIATEUR TYPE CENTRAL DESIGN

Ref. / Réf. Superia	Type						21s
	Hoogte / Hauteur						2 eerste cijfers / 2 premiers chiffres
	Lengte / Longueur						400 = 040 - 1000 = 100 enz. (3 cijfers) 400 = 040 - 1000 = 100 etc. (3 chiffres)
	Wit / Blanc						RAL 9016
146V	21	40	040	2	12		

AANSLUITINGEN, ZIE PAG. 53 / RACCORDEMENTS, VOIR PAGE 53



### TOEBEHOREN PIÈCES JOINTES



\* De radiator wordt standaard met een volledige montageset (J-beugels, pluggen, schroeven), blindstoppen, ontluchter en ventielinsert geleverd. Lengte radiator is bepalend voor het aantal meegeleverde beugels.

Optie: haakje voor montage J-beugel onder rooster.

Le radiateur est livré en standard avec un set de montage complet (consoles J, chevilles, vis), bouchons, un purgeur et une vanne (insert). La longueur du radiateur est déterminante pour le nombre de consoles livré en standard.

Option: crochet pour le montage des consoles J sous la grille.

Prijs standaardkleur wit - Prijs in EURO (excl. BTW)

Prix couleur blanc normalisé - Prix en EURO (hors TVA)

Deze radiator is ook verkrijgbaar in kleuren (supplement €189,85) zie kleurenkaart.

Ce radiateur est aussi livrable en couleur (supplément €189,85) voir carte couleurs.

### TYPE 22

(Watts 75/65/20°C) conform EN 442-1: 2014 radiatoren en convectoren / conforme EN 442-1: 2014 radiateurs et convecteurs

Hoogte - Hauteur →	300		400		500		600		700		900	
W/m 75/65/20 (φ50K)	878		1104		1317		1521		1717		2089	
W/m 70/50/20 (φ40K)	657		826		983		1135		1285		1570	
W/m 55/45/20 (φ30K)	452		568		674		779		884		1086	
n-exponent - facteur n	1,30		1,30		1,31		1,31		1,30		1,28	
Lengte - Longueur ↓	€	watt	€	watt	€	watt	€	watt	€	watt	€	watt
400			360,23	442			415,03	608	468,97	687	490,77	836
500							462,83	761	522,41	859	556,70	1045
600	399,03	527	431,81	662	468,98	790	508,53	913	573,71	1030	619,97	1253
700							574,50	1065	635,41	1202	698,00	1462
800	466,39	702	517,51	883	570,05	1054	619,55	1217	699,49	1374	765,26	1671
900							672,95	1369			834,42	1880
1000	526,72	878	590,93	1104	652,73	1317	717,60	1521	810,06	1717	905,35	2089
1200	599,41	1054	679,16	1325	755,35	1580	836,99	1825	944,76	2060	1046,02	2507
1400	671,67	1229	764,90	1546	853,78	1844	949,03	2129				
1600	747,27	1405	854,55	1766	957,43	2107	1067,13	2434				
1800	807,47	1580	933,45	1987	1048,18	2371	1171,14	2738				
2000	867,74	1756	1000,28	2208	1128,06	2634	1265,21	3042				
2400	1041,38	2107	1200,52	2650	1350,84	3161	1518,45	3650				
3000	1301,64	2634	1500,56	3312	1692,27	3951	1897,80	4563				

Niet-voorraadmaten = speciale productie, contacteer Superia.  
Types qui ne sont pas en stock = production spéciale, contactez Superia.

Voorraad / Stock    Maatwerk / Sur mesure

Niet-voorraadmaten hebben een levertermijn van maximaal 5 weken  
Les types qui ne sont pas en stock sont livrables en 5 semaines au maximum

Prijs incl. toebehoren\* / Prix incl. fixations\*

#### HOE RADIATOR TYPE CENTRAL DESIGN BESTELLEN / COMMENT COMMANDER UN RADIATEUR TYPE CENTRAL DESIGN

Ref. / Réf. Superia	146V	22	30	060	2	12	<b>Type</b> 22 <b>Hoogte / Hauteur</b> 2 eerste cijfers / 2 premiers chiffres <b>Lengte / Longueur</b> 600 = 060 - 1000 = 100 enz. (3 cijfers) 600 = 060 - 1000 = 100 etc. (3 chiffres) <b>Wit / Blanc</b> RAL 9016
---------------------	------	----	----	-----	---	----	---

AANSLUITINGEN, ZIE PAG. 53 / RACCORDEMENTS, VOIR PAGE 53



#### TOEBEHOREN PIÈCES JOINTES



\* De radiator wordt standaard met een volledige montageset (J-beugels, pluggen, schroeven), blindstoppen, ontlufter en ventielinsert geleverd. Lengte radiator is bepalend voor het aantal meegeleverde beugels.

**Optie:** haakje voor montage J-beugel onder rooster.

Le radiateur est livré en standard avec un set de montage complet (consoles J, chevilles, vis), bouchons, un purgeur et une vanne (insert). La longueur du radiateur est déterminante pour le nombre de consoles livré en standard.

**Option:** crochet pour le montage des consoles J sous la grille.

Prijs standaardkleur wit - Prijs in EURO (excl. BTW)

Prix couleur blanc normalisé - Prix en EURO (hors TVA)

Deze radiator is ook verkrijgbaar in kleuren (supplement €189,85) zie kleurenkaart.

Ce radiateur est aussi livrable en couleur (supplément €189,85) voir carte couleurs.

### TYPE 33

(Watts 75/65/20°C) conform EN 442-1: 2014 radiatoren en convectoren / conforme EN 442-1: 2014 radiateurs et convecteurs

Hoogte - Hauteur →	300		400		500		600		700		900	
W/m 75/65/20 (φ50K)	1236		1532		1822		2110		2399		2991	
W/m 70/50/20 (φ40K)	921		1141		1357		1572		1787		2228	
W/m 55/45/20 (φ30K)	630		781		928		1075		1222		1524	
n-exponent - facteur n	1,32		1,32		1,32		1,32		1,32		1,32	
Lengte - Longueur ↓	€	watt	€	watt	€	watt	€	watt	€	watt	€	watt
400											612,40	1196
500									642,24	1200	703,25	1496
600							640,80	1266	718,37	1439	799,16	1795
700							725,46	1477	812,26	1679	905,77	2094
800					718,26	1458	789,15	1688	891,38	1919	1001,82	2393
900							859,12	1899	965,53	2159	1093,71	2692
1000					832,75	1822	924,36	2110	1045,85	2399	1202,73	2991
1200	757,23	1483	863,12	1838	967,32	2186	1081,12	2532	1224,67	2879	1417,95	3589
1400	854,44	1730	978,28	2145	1099,88	2551	1232,63	2954			1621,55	4187
1600	951,74	1978	1096,77	2451	1244,29	2915	1389,59	3376				
1800	1040,89	2225	1190,06	2758			1530,72	3798				
2000	1117,80	2472	1298,68	3064	1473,06	3644	1666,03	4220				

Niet-voorraadmaten = speciale productie, contacteer Superia.  
Types qui ne sont pas en stock = production spéciale, contactez Superia.

Voorraad / Stock    Maatwerk / Sur mesure

Niet-voorraadmaten hebben een levertermijn van maximaal 5 weken  
Les types qui ne sont pas en stock sont livrables en 5 semaines au maximum

Prijs incl. toebehoren\* / Prix incl. fixations\*

#### HOE RADIATOR TYPE CENTRAL DESIGN BESTELLEN / COMMENT COMMANDER UN RADIATEUR TYPE CENTRAL DESIGN

Ref. / Réf. Superia	146V	33	90	040	2	12	Wit / Blanc
							Type
							33
							Hoogte / Hauteur
							Lengte / Longueur
							2 eerste cijfers / 2 premiers chiffres
							400 = 040 - 1000 = 100 enz. (3 cijfers)
							400 = 040 - 1000 = 100 etc. (3 chiffres)
							Wit / Blanc
							RAL 9016

AANSLUITINGEN, ZIE PAG. 53 / RACCORDEMENTS, VOIR PAGE 53



#### TOEBEHOREN PIÈCES JOINTES



\* De radiator wordt standaard met een volledige montageset (J-beugels, pluggen, schroeven), blindstoppen, ontluchter en ventielinsert geleverd. Lengte radiator is bepalend voor het aantal meegeleverde beugels.

Optie: haakje voor montage J-beugel onder rooster.

Le radiateur est livré en standard avec un set de montage complet (consoles J, chevilles, vis), bouchons, un purgeur et une vanne (insert). La longueur du radiateur est déterminante pour le nombre de consoles livré en standard.

Option: crochet pour le montage des consoles J sous la grille.

Prijs standaardkleur wit - Prijs in EURO (excl. BTW)

Prix couleur blanc normalisé - Prix en EURO (hors TVA)

Deze radiator is ook verkrijgbaar in kleuren (supplement €189,85) zie kleurenkaart.

Ce radiateur est aussi livrable en couleur (supplément €189,85) voir carte couleurs.

HORIZONTAL CENTRAL LINE

# Central

Collection

40



### TYPE 21s

(Watts 75/65/20°C) conform EN 442-1: 2014 radiatoren en convectoren / conforme EN 442-1: 2014 radiateurs et convecteurs

Hoogte - Hauteur →	300		400		500		600		700		900	
W/m 75/65/20 (φ50K)	690		868		1034		1192		1342		1623	
W/m 70/50/20 (φ40K)	560		704		838		965		1086		1316	
W/m 55/45/20 (φ30K)	359		449		535		614		691		840	
n-exponent - facteur n	1,28		1,29		1,29		1,30		1,30		1,29	
Lengte - Longueur ↓	€	watt	€	watt	€	watt	€	watt	€	watt	€	watt
400			369,97	347	393,69	414	421,54	477	457,30	537		
500									513,30	671	555,37	812
600			442,10	521	476,82	620	513,21	715	563,93	805	613,96	974
700									633,67	939	687,90	1136
800			523,47	694	572,37	827	616,77	954	688,02	1074	750,95	1298
900									739,06	1208	811,77	1461
1000	535,59	690	594,60	868	651,19	1034	709,65	1192	792,11	1342		
1200	610,63	828			755,43	1241	829,79	1430	922,05	1610		
1400	680,08	966	765,52	1215	847,10	1448	933,25	1669				
1600	755,68	1104	853,95	1389	948,35	1654	1047,71	1907				
1800	825,35	1242	936,45	1562	1041,88	1861	1141,74	2146				
2000	874,15	1380	995,10	1736	1111,99	2068	1235,81	2384				
2400					1334,46	2482	1483,23	2861				

Niet-voorraadmaten = speciale productie, contacteer Superia.  
Types qui ne sont pas en stock = production spéciale, contactez Superia.

Maatwerk / Sur mesure

Niet-voorraadmaten hebben een levertermijn van maximaal 5 weken  
Les types qui ne sont pas en stock sont livrables en 5 semaines au maximum

Prijs incl. toebehoren\* / Prix incl. fixations\*

#### HOE RADIATOR TYPE CENTRAL LINE BESTELLEN / COMMENT COMMANDER UN RADIATEUR TYPE CENTRAL LINE

Ref. / Réf. Superia	Type
146L	21s
21	2 eerste cijfers / 2 premiers chiffres
40	400 = 040 - 1000 = 100 enz. (3 cijfers)
040	400 = 040 - 1000 = 100 etc. (3 chiffres)
2	Wit / Blanc
12	RAL 9016

AANSLUITINGEN, ZIE PAG. 53 / RACCORDEMENTS, VOIR PAGE 53



#### TOEBEHOREN PIÈCES JOINTES



\* De radiator wordt standaard met een volledige montageset (J-beugels, pluggen, schroeven), blindstoppen, ontluchter en ventielinsert geleverd. Lengte radiator is bepalend voor het aantal meegeleverde beugels.

Optie: haakje voor montage J-beugel onder rooster.

Le radiateur est livré en standard avec un set de montage complet (consoles J, chevilles, vis), bouchons, un purgeur et une vanne (insert). La longueur du radiateur est déterminante pour le nombre de consoles livré en standard.

Option: crochet pour le montage des consoles J sous la grille.

Prijs standaardkleur wit - Prijs in EURO (excl. BTW)

Prix couleur blanc normalisé - Prix en EURO (hors TVA)

### TYPE 22

(Watts 75/65/20°C) conform EN 442-1: 2014 radiatoren en convectoren / conforme EN 442-1: 2014 radiateurs et convecteurs

Hoogte - Hauteur →	300		400		500		600		700		900	
W/m 75/65/20 (φ50K)	878		1104		1317		1521		1717		2089	
W/m 70/50/20 (φ40K)	711		894		1064		1229		1390		1697	
W/m 55/45/20 (φ30K)	452		568		674		779		884		1086	
n-exponent - facteur n	1,30		1,30		1,31		1,31		1,30		1,28	
Lengte - Longueur ↓	€	watt	€	watt	€	watt	€	watt	€	watt	€	watt
400			381,83	442			439,95	608	497,11	687	520,25	836
500							490,59	761	553,78	859	590,10	1045
600	415,02	527	457,70	662	497,12	790	539,06	913	608,13	1030	657,21	1253
700							608,98	1065	673,53	1202	739,92	1462
800	494,37	702	548,56	883	604,26	1054	656,72	1217	741,44	1374	811,18	1671
900							713,33	1369			884,47	1880
1000	558,36	878	626,41	1104	691,90	1317	760,61	1521	858,68	1717	959,69	2089
1200	635,35	1054	719,88	1325	800,68	1580	887,21	1825	1001,43	2060	1108,75	2507
1400	711,97	1229	810,77	1546	905,02	1844	1005,95	2129				
1600	792,13	1405	905,83	1766	1014,88	2107	1131,14	2434				
1800	855,92	1580	989,44	1987	1111,06	2371	1241,43	2738				
2000	919,81	1756	1060,32	2208	1195,77	2634	1341,13	3042				
2400	1103,85	2107	1272,54	2650	1431,87	3161	1609,58	3650				
3000	1379,73	2634	1590,60	3312	1793,78	3951	2011,64	4563				

Niet-voorraadmaten = speciale productie, contacteer Superia.  
Types qui ne sont pas en stock = production spéciale, contactez Superia.

Maatwerk / Sur mesure

Niet-voorraadmaten hebben een levertermijn van maximaal 5 weken  
Les types qui ne sont pas en stock sont livrables en 5 semaines au maximum

Prijs incl. toebehoren\* / Prix incl. fixations\*

#### HOE RADIATOR TYPE CENTRAL LINE BESTELLEN / COMMENT COMMANDER UN RADIATEUR TYPE CENTRAL LINE

Ref. / Réf. Superia	Type	Hoogte / Hauteur	Lengte / Longueur	Wit / Blanc
146L   22   30   060   2   12	22	2 eerste cijfers / 2 premiers chiffres	600 = 060 - 1000 = 100 enz. (3 cijfers) 600 = 060 - 1000 = 100 etc. (3 chiffres)	RAL 9016

AANSLUITINGEN, ZIE PAG. 53 / RACCORDEMENTS, VOIR PAGE 53



#### TOEBEHOREN PIÈCES JOINTES



\* De radiator wordt standaard met een volledige montageset (J-beugels, pluggen, schroeven), blindstoppen, ontlufter en ventielinsert geleverd. Lengte radiator is bepalend voor het aantal meegeleverde beugels.

Optie: haakje voor montage J-beugel onder rooster.

Le radiateur est livré en standard avec un set de montage complet (consoles J, chevilles, vis), bouchons, un purgeur et une vanne (insert). La longueur du radiateur est déterminante pour le nombre de consoles livré en standard.

Option: crochet pour le montage des consoles J sous la grille.

Prijs standaardkleur wit - Prijs in EURO (excl. BTW)  
Prix couleur blanc normalisé - Prix en EURO (hors TVA)

### TYPE 33

(Watts 75/65/20°C) conform EN 442-1: 2014 radiatoren en convectoren / conforme EN 442-1: 2014 radiateurs et convecteurs

Hoogte - Hauteur →	300		400		500		600		700		900	
W/m 75/65/20 (φ50K)	1236		1532		1822		2110		2399		2991	
W/m 70/50/20 (φ40K)	997		1236		1470		1703		1936		2414	
W/m 55/45/20 (φ30K)	630		781		928		1075		1222		1524	
n-exponent - facteur n	1,32		1,32		1,32		1,32		1,32		1,32	
Lengte - Longueur ↓	€	watt	€	watt	€	watt	€	watt	€	watt	€	watt
400											649,15	1196
500									680,76	1200	745,45	1496
600							679,28	1266	761,47	1439	847,12	1795
700							769,00	1477	861,01	1679	960,13	2094
800	612,30	989			761,35	1458	836,49	1688	944,86	1919	1061,91	2393
900							910,67	1899			1159,35	2692
1000	701,54	1236			882,70	1822	979,84	2110	1108,59	2399	1274,89	2991
1200	802,67	1483	914,93	1838	1025,39	2186	1145,97	2532	1298,13	2879	1503,05	3589
1400	905,72	1730	1036,98	2145	1165,87	2551	1306,57	2954			1718,82	4187
1600	1008,84	1978	1162,56	2451	1318,95	2915	1472,94	3376				
1800	1103,36	2225	1261,44	2758			1622,58	3798				
2000	1184,85	2472	1376,62	3064	1561,45	3644	1765,96	4220				

Niet-voorraadmaten = speciale productie, contacteer Superia.  
Types qui ne sont pas en stock = production spéciale, contactez Superia.

Prijs incl. toebehoren\* / Prix incl. fixations\*

Niet-voorraadmaten hebben een levertermijn van maximaal 5 weken  
Les types qui ne sont pas en stock sont livrables en 5 semaines au maximum

Maatwerk / Sur mesure

#### HOE RADIATOR TYPE CENTRAL LINE BESTELLEN / COMMENT COMMANDER UN RADIATEUR TYPE CENTRAL LINE

Ref. / Réf. Superia	146L	33	30	080	2	12	Wit / Blanc
Type							33
Hoogte / Hauteur							2 eerste cijfers / 2 premiers chiffres
Lengte / Longueur							800 = 080 - 1000 = 100 enz. (3 cijfers) 800 = 080 - 1000 = 100 etc. (3 chiffres)
Wit / Blanc							RAL 9016

AANSLUITINGEN, ZIE PAG. 53 / RACCORDEMENTS, VOIR PAGE 53



#### TOEBEHOREN PIÈCES JOINTES



\* De radiator wordt standaard met een volledige montageset (J-beugels, pluggen, schroeven), blindstoppen, ontluchter en ventielinsert geleverd. Lengte radiator is bepalend voor het aantal meegeleverde beugels.

Optie: haakje voor montage J-beugel onder rooster.

Le radiateur est livré en standard avec un set de montage complet (consoles J, chevilles, vis), bouchons, un purgeur et une vanne (insert). La longueur du radiateur est déterminante pour le nombre de consoles livré en standard.

Option: crochet pour le montage des consoles J sous la grille.

Prijs standaardkleur wit - Prijs in EURO (excl. BTW)

Prix couleur blanc normalisé - Prix en EURO (hors TVA)

# SUPERIA HORIZONTALAAL / HORIZONTAL

BPG6

NIEUW - NOUVEAU

## L-CONSOLE SET

Geschikt voor paneelradiatoren vanaf productiedatum 01/2025

Voor alle radiatoren met bevestigingsstrippen.

Convient aux radiateurs à panneaux à partir de la date de production 01/2025

Pour tous les radiateurs avec barrettes de fixation.

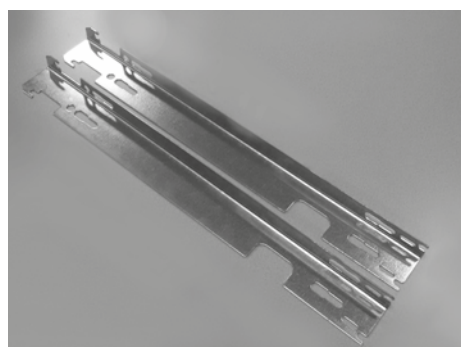

Lengte/Longueur:

L 400-1600 mm 2 stuks/pièces

L 1800-3000 mm 3 stuks/pièces

Art. N°

Type 10/11 2 stuks  
2 pièces

Art. N°	Type	afmetingen dimensions (H)	prijs prix €	STANDAARD / STANDARD	KOMPAKT / COMPACT	SUPER 6 UNIVERSEEL / UNIVERSEL	SUPER 6 DESIGN	CENTRAL	CENTRAL DESIGN	CENTRAL LINE
14921502342	"	400	22,29	•	•	•		•		
14921502352	"	500	23,58	•	•	•		•		
14921502362	"	600	25,24	•	•	•		•		
14921502392	"	900	33,44	•	•	•		•		
(overige / autre)										
14921502232	"	300	17,22	•	•	•		•		
14921502242	"	400	17,73	•	•	•		•		
14921502252	"	500	18,23	•	•	•		•		
14921502262	"	600	19,79	•	•	•		•		
14921502272	"	700	21,38	•	•	•		•		
14921502292	"	900	24,13	•	•	•		•		

## J-CONSOLE SET

Voor meerplaatsradiatoren zonder aangelaste stripjes.

Pour radiateurs 20-21-22 et 33 sans barrettes de fixation.

2 stuks  
2 pièces



14921520132	"	300	24,77			•	•	•	•	•
14921520142	"	400	26,63			•	•	•	•	•
14921520152	"	500	28,49			•	•	•	•	•
14921520162	"	600	29,40			•	•	•	•	•
14921520172	"	700	32,76			•	•	•	•	•
14921520192	"	900	36,13			•	•	•	•	•

stuk/pièce



Ontluchtingsstop Deco  
Bouchon purgeur Déco

14911990040

2,47



Aftapper draaibaar  
Robinet de vidange  
pivotant

14911990041

6,91

# TOEBEHOREN / PIÈCES JOINTES





BPG6

	Art. N°	Type	afmetingen dimensions (H)	prijs prix €	kleur couleur	STANDAARD / STANDARD	KOMPAKT / COMPACT	SUPER 6 UNIVERSEEL / UNIVERSEL	SUPER 6 DESIGN	CENTRAL	CENTRAL DESIGN	CENTRAL LINE
	Ventielinsert Insert de vanne	14911630112		14,33				•	•	•	•	•
<b>Ventielinsert set 'Constant Flow'</b> (ventielinsert, kap, blindstop, instelsleutel) Hydraulische inregeling via ventielinsert met dynamische debietregeling. Set insert de vanne 'Constant Flow' (insert de vanne, cache, bouchon, clé de réglage) Équilibrage hydraulique par l'insert de vanne avec réglage de débit dynamique.	14911630170			Prijs op aanvraag • Prix sur demande				•	•	•	•	•
<b>STANDKONSOLE 1 - CONSOLE À PIED 1</b> Standkonsole maakt gebruik van tussenopstelling (22/33) of achteropstelling (11). Verpakt per set incl. bevestigingsset en standbuisset. Montage intérieure (22/33) ou montage arrière (11). Emballée par jeu, incl. jeu de clamage intérieure.				set								
	14911831700	22/33	700	99,07	wit / blanc	•	•	•	•			
	14911831110	22/33	1100	104,50		•	•	•	•			
	14911832700	20/21	700	99,07		•	•	•	•			
	14911832110	20/21	1100	104,50		•	•	•	•			
	14911833700	11	700	99,07		•	•	•	•			
<b>STANDVOET / CONSOLE À PIED</b> Inclusief roset / roset y compris.				set								
	14911830913	21s	kort / court	201,03	wit / blanc	•	•	•	•	•	•	•
	14911830914	21s	lang / long	201,03	wit / blanc	•	•	•	•	•	•	•
	14911830917	22/33	kort / court	216,38	wit / blanc	•	•	•	•	•	•	•
	14911830918	22/33	lang / long	216,38	wit / blanc	•	•	•	•	•	•	•

- Kan niet toegepast worden bij radiatorlengte ≤ 700 mm  
Non applicable à une longueur de radiateur ≤ 700 mm

# SUPERIA HORIZONTALAAL / HORIZONTAL

BPG6

Art. N°	afmetingen dimensions (H)	prijs prix €	kleur couleur	STANDAARD / STANDARD	KOMPAKT / COMPACT	SUPER 6 UNIVERSEEL / UNIVERSEL	SUPER 6 DESIGN	CENTRAL	CENTRAL DESIGN	CENTRAL LINE
<b>VENTIELEN - COLLECTEURS</b>										
<b>TYPE D2-50</b>										
Onderblok 3/4" euroconus (vloer). Een- en tweepijps. Aanvoer en retour afsluitbaar. Met bypass-regeling.										
Collecteur sol 3/4" eurocône. Bitube et monotube. Fermeture arrivé-départ. Réglage du by-pass										
	14911610202	92,41	vernikkeld nickelé			•	•	•	•	•
<b>TYPE E2-50</b>										
Onderblok 3/4" euroconus (muur). Een- en tweepijps. Aanvoer en retour afsluitbaar. Met bypass-regeling.										
Collecteur murale 3/4" eurocône. Bitube et monotube. Fermeture arrivé-départ. Réglage du by-pass										
	14911610203	97,61	vernikkeld nickelé			•	•	•	•	•
<b>OMKEERONDERBLOK (vloer) / RACCORD INVERSION (sol)</b>										
	14911610205	184,69	vernikkeld nickelé					•	•	•
<b>OMKEERONDERBLOK (wand) / RACCORD INVERSION (mur)</b>										
	14911610206	190,73	vernikkeld nickelé					•	•	•

# TOEBEHOREN / PIÈCES JOINTES

BPG6

## VERF - PEINTURE

Spuitbus / Bombe (150 ml)	14919020307
Retouchelak / Flacon de retouche (8 ml)	14919029016

	STANDAARD / STANDARD							
	KOMPAKT / COMPACT							
	SUPER 6 UNIVERSEEL / UNIVERSEL							
	SUPER 6 DESIGN							
	CENTRAL							
	CENTRAL DESIGN							
	CENTRAL LINE							
Art. N°								
prijs prix €								
21,88	•	•	•	•	•	•	•	•
11,90	•	•	•	•	•	•	•	•

## Afdekljsten, wit gelakt - Grilles, émaillées

L	Type 11	Prijs/Prix €	Type 20+21	Prijs/Prix €	Type 22	Prijs/Prix €	Type 33	Prijs/Prix €
400	149202110400	5,68	149202260400	6,82	149202220400	6,82	149202330400	8,65
500	149202110500	7,13	149202260500	8,54	149202220500	8,54	149202330500	10,88
600	149202110600	8,58	149202260600	10,24	149202220600	10,24	149202330600	13,00
700	149202110700	10,02	149202260700	11,96	149202220700	11,96	149202330700	15,18
800	149202110800	11,50	149202260800	13,75	149202220800	13,75	149202330800	17,53
900	149202110900	12,93	149202260900	15,46	149202220900	15,46	149202330900	19,74
1000	149202111000	14,39	149202261000	17,17	149202221000	17,17	149202331000	22,01
1100	149202111100	15,89	149202261100	19,01	149202221100	19,01	149202331100	24,23
1200	149202111200	17,33	149202261200	20,72	149202221200	20,72	149202331200	26,41
1300					149202221300	22,41	149202331300	28,60
1400	149202111400	20,32	149202261400	24,23	149202221400	24,23	149202331400	31,06
1600	149202111600	23,19	149202261600	27,65	149202221600	27,65	149202331600	35,51
1800	149202111800	26,16	149202261800	31,22	149202221800	31,22	149202331800	40,08
2000	149202112000	32,87	149202262000	35,54	149202222000	35,54	149202332000	45,65
2200	149202112200	34,22	149202262200	38,15	149202222200	38,15	149202332200	49,03
2400	149202112400	35,14	149202262400	41,65	149202222400	41,65	149202332400	53,49
2600	149202112600	38,11	149202262600	45,08	149202222600	45,08	149202332600	58,00
2800	149202112800	41,73	149202262800	48,48	149202222800	48,48	149202332800	62,38
3000	149202113000	43,85	149202263000	52,03	149202223000	52,03	149202333000	66,94

## Deco-sets, wit gelakt / Deco-sets émaillées

Een set bevat: twee stukken zijbekleding. Verpakking: afzonderlijke verpakking per set.

Un déco-set comprend: 2 joues latérales. Emballé par jeu.

H	Type 11	Prijs/Prix €	Type 20+21	Prijs/Prix €	Type 22	Prijs/Prix €	Type 33	Prijs/Prix €
300	-	-	14921400234	32,89	14921400232	32,89	14921400233	43,80
400	14921400241	35,60	14921400244	35,44	14921400242	35,44	14921400243	48,61
500	14921400251	37,42	14921400254	37,98	14921400252	37,98	14921400253	49,81
600	14921400261	39,34	14921400264	40,85	14921400262	40,85	14921400263	51,30
700	14921400271	39,87	14921400274	47,67	14921400272	47,67	14921400273	58,38
900	14921400291	43,64	14921400294	48,71	14921400292	48,71	14921400293	67,48

### THERMOSTAATKOP VOOR VENTIELINSERT M30X1,5 TÊTE THERMOSTATIQUE POUR INSERT DE VANNE M30X1,5



Art. N°

afmetingen  
dimensions  
(B/L)

prijs  
prix  
€

kleur  
couleur

STANDAARD / STANDARD

KOMPAKT / COMPACT

SUPER 6 UNIVERSEEL / UNIVERSEL

SUPER 6 DESIGN

CENTRAL

CENTRAL DESIGN

CENTRAL LINE

stuk/pièce

14911630101

44,88

wit / blanc

• • • • •



14911631101

86,19

chrom / chromé

• • • • •

### HANDDOEKBEUGELS - PORTE-SERVIETTES

stuk/pièce

14911982040

400

124,26

wit / blanc

• • • • •

14911982050

500

128,66

wit / blanc

• • • • •

14911982060

600

140,17

wit / blanc

• • • • •

14911982080

800

163,50

wit / blanc

• • • • •

14911982100

1000

181,12

wit / blanc

• • • • •



14911970040

400

124,26

wit / blanc

• • • • •

14911970050

500

128,66

wit / blanc

• • • • •

14911970060

600

140,17

wit / blanc

• • • • •

14911970080

800

163,50

wit / blanc

• • • • •

14911970100

1000

181,12

wit / blanc

• • • • •

14911983040

400

184,05

chrom / chromé

• • • • •

14911983050

500

190,54

chrom / chromé

• • • • •

14911983060

600

212,84

chrom / chromé

• • • • •

14911983080

800

216,90

chrom / chromé

• • • • •

14911983100

1000

239,19

chrom / chromé

• • • • •



14911974040

400

184,05

chrom / chromé

• • • • •

14911974050

500

190,54

chrom / chromé

• • • • •

14911974060

600

212,84

chrom / chromé

• • • • •

14911974080

800

216,90

chrom / chromé

• • • • •

14911974100

1000

239,19

chrom / chromé

• • • • •

HORIZONTAL CENTRAL LINE



# Central

Collection

49

# SUPERIA HORIZONTALAAL / HORIZONTAL

## STANDAARD / STANDARD

### L-CONSOLES

STANDAARD  
STANDARD  
10

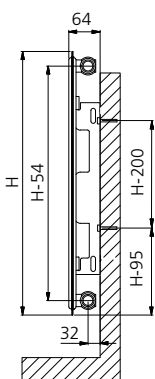

STANDAARD  
STANDARD  
11

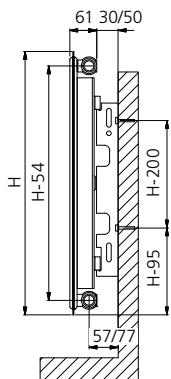

STANDAARD  
STANDARD  
21s

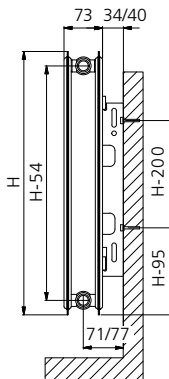

STANDAARD  
STANDARD  
22

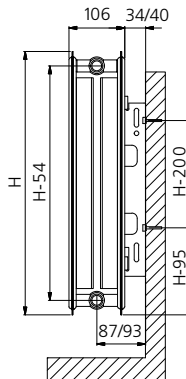

STANDAARD  
STANDARD  
33

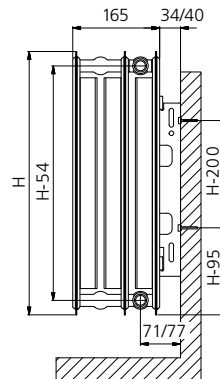

NIEUW - NOUVEAU

### J-CONSOLES

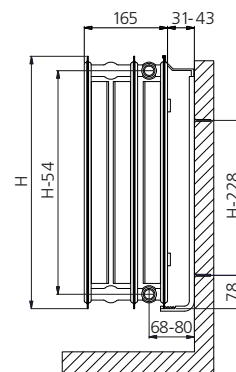
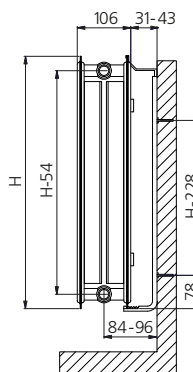
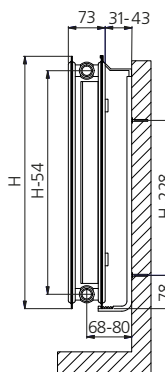

Prijsljst - 01/2026 - Liste de prix

50

## KOMPAKT / COMPACT

KOMPAKT  
COMPACT  
11

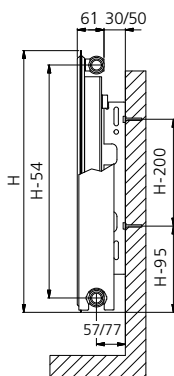

KOMPAKT  
COMPACT  
21s

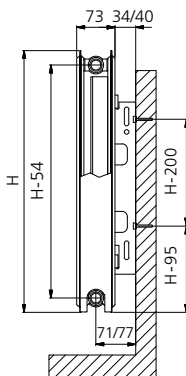

KOMPAKT  
COMPACT  
22

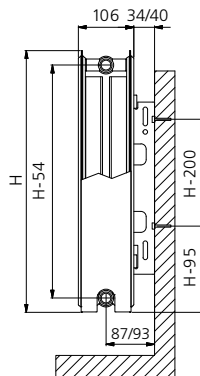

KOMPAKT  
COMPACT  
33

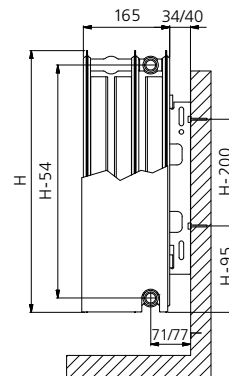

NIEUW - NOUVEAU

### L-CONSOLES

# TECHNISCHE TEKENINGEN / DESSINS TECHNIQUES

## KOMPAKT / COMPACT

J-CONSOLES

KOMPAKT  
COMPACT  
21s

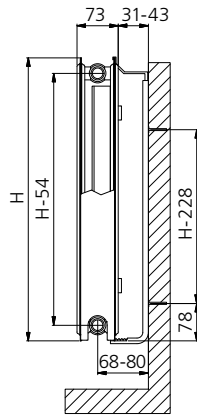

KOMPAKT  
COMPACT  
22

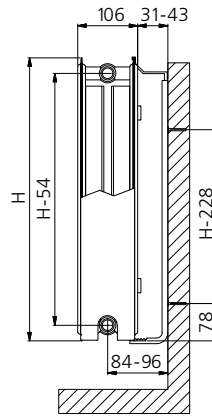

KOMPAKT  
COMPACT  
33

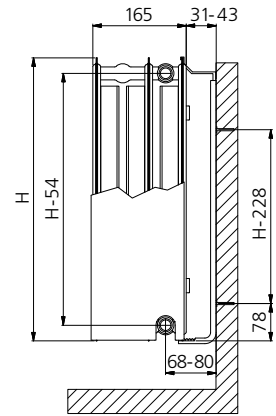

## SUPER 6 UNIVERSEEL / UNIVERSEL

L-CONSOLES

SUPER 6 UNI  
11

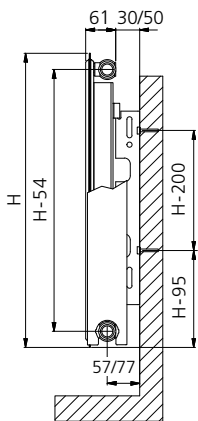

J-CONSOLES

SUPER 6 UNI  
20s

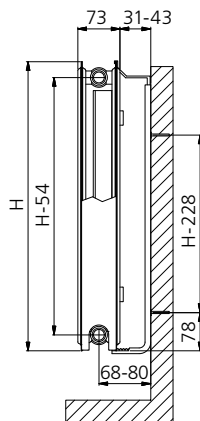

SUPER 6 UNI  
21s

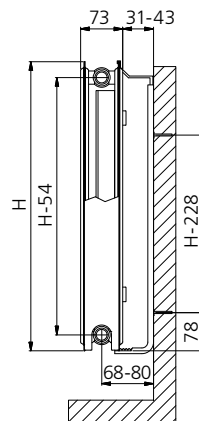

SUPER 6 UNI  
22

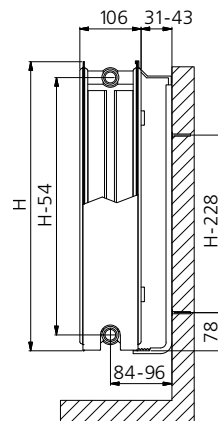

SUPER 6 UNI  
33

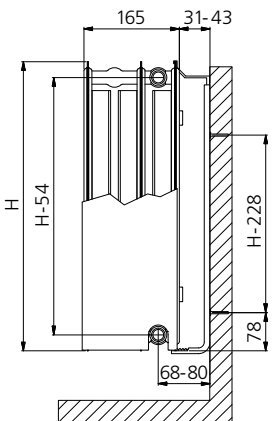

NIEUW - NOUVEAU

## SUPER 6 DESIGN

J-CONSOLES

SUPER 6 DESIGN  
21s

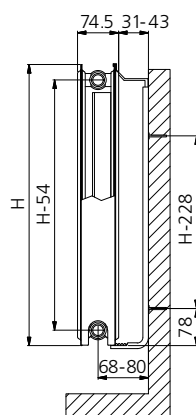

SUPER 6 DESIGN  
22

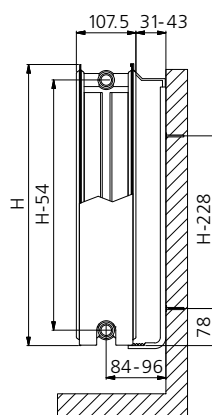

SUPER 6 DESIGN  
33

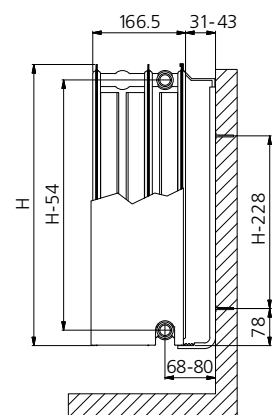

CENTRAL (GALVA)

L-CONSOLES

CENTRAL (GALVA)  
11

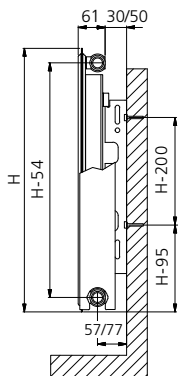

J-CONSOLES

CENTRAL (GALVA)  
21s

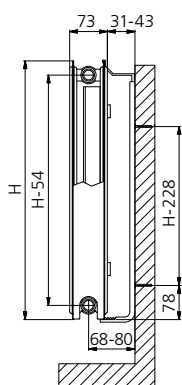

CENTRAL (GALVA)  
22

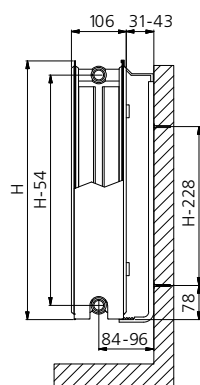

CENTRAL (GALVA)  
33

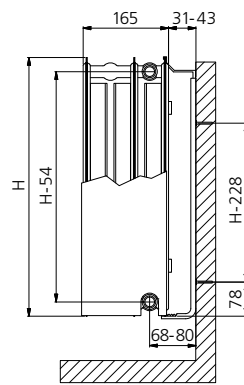

NIEUW - NOUVEAU

Onderaanzicht  
Vue de dessous

Montage à droite

Type 11

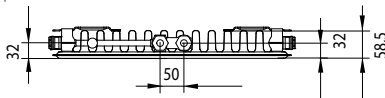

Type 21s

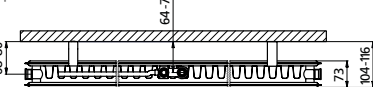

Type 22

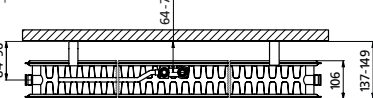

Type 33

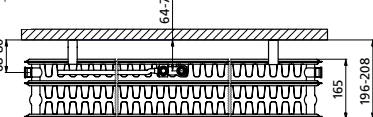

Montage à gauche

Type 21s

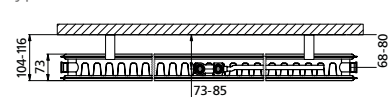

Type 22

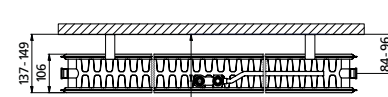

Type 33

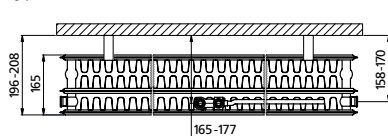

CENTRAL DESIGN / CENTRAL LINE

CENTRAL DESIGN  
CENTRAL LINE  
21s

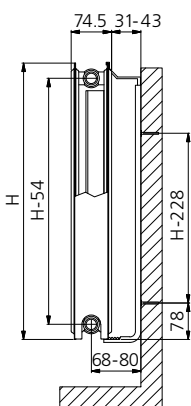

CENTRAL DESIGN  
CENTRAL LINE  
22

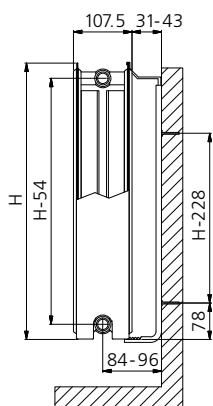

CENTRAL DESIGN  
CENTRAL LINE  
33

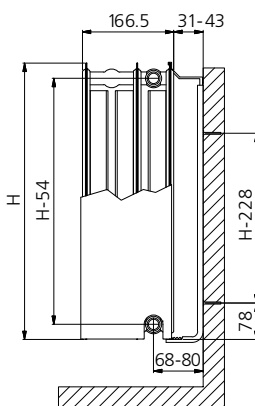

Onderaanzicht  
Vue de dessous

type 21s

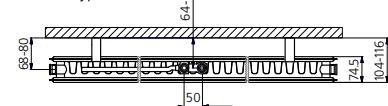

type 22

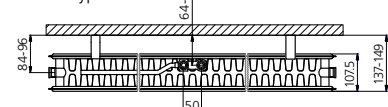

type 33

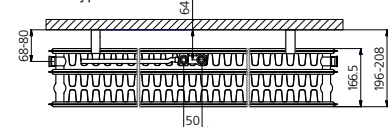

# AANSLUITINGEN CENTRAL / RACCORDEMENTS CENTRAL

## CENTRAL COLLECTION

CENTRAL (GALVA) 11

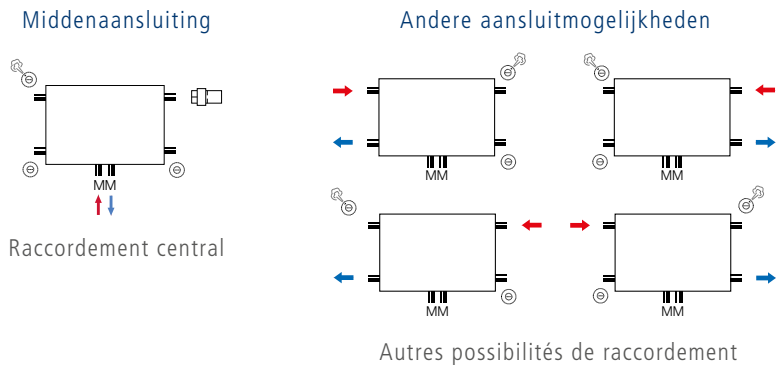

CENTRAL (GALVA) 21s / 22 / 33

Plaatsing thermostaatkop links, door spiegelen van radiator.

**Opgelet:** aanvoer rechts aansluiten op de middenaansluiting.

Insert de vanne version gauche, tourner le radiateur.

**Attention:** connecter le départ à droite au raccordement central.

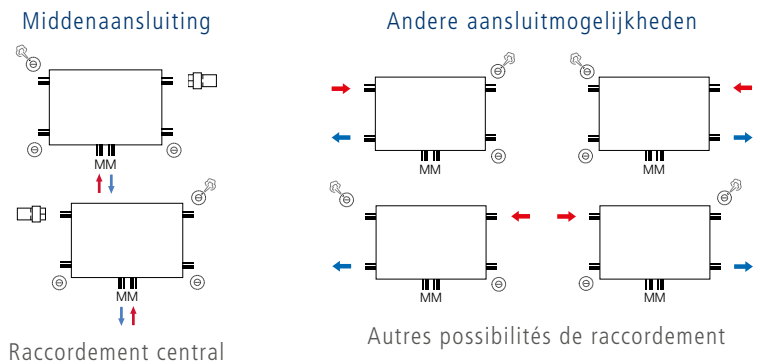

CENTRAL DESIGN 21s / 22 / 33

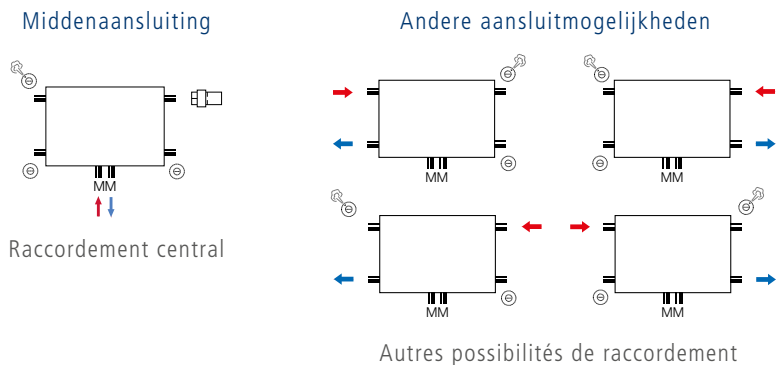

CENTRAL LINE 21s / 22 / 33

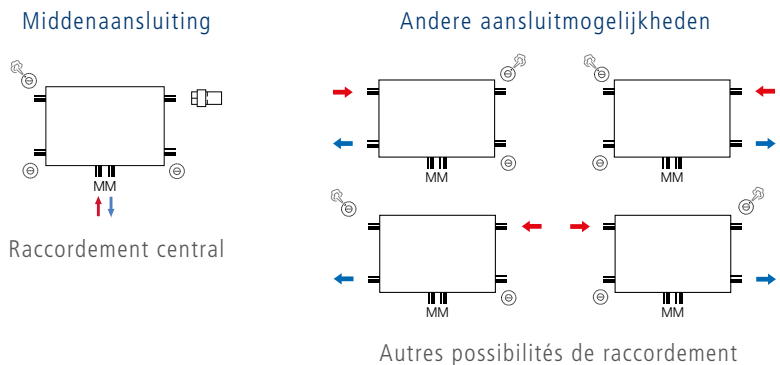

VERTICAL VERTI M LINE

# Central

Collection



### TYPE 21s

(Watts 75/65/20°C) conform EN 442-1: 2014 radiatoren en convectoren / conforme EN 442-1: 2014 radiateurs et convecteurs

Hoogte - Hauteur →	1600		1800		2000		2200	
W/m 75/65/20 (φ50K)	2962		3242		3516		3782	
W/m 70/50/20 (φ40K)	2192		2404		2619		2792	
W/m 55/45/20 (φ30K)	1486		1635		1791		1888	
n-exponent - facteur n	1,35		1,34		1,32		1,36	
Lengte - Longueur ↓	€	watt	€	watt	€	watt	€	watt
400	780,34	1185	814,33	1297	848,19	1406	914,23	1513
500	859,47	1481	904,08	1621	948,69	1758	1015,57	1891
600	946,65	1777	997,34	1945	1074,35	2110	1133,14	2269
700	1043,96	2073	1104,76	2269	1179,74	2461	1275,04	2647
800	1165,59	2370	1226,39	2594	1327,77	2813	1396,68	3026

Niet-voorraadmaten hebben een levertermijn van maximaal 5 weken

Les types qui ne sont pas en stock sont livrables en 5 semaines au maximum

Voorraad / Stock

Prijs incl. toebehoren\*

### HOE RADIATOR TYPE VERTI M KOMPAKT BESTELLEN / COMMENT COMMANDER UN RADIATEUR TYPE VERTI M COMPACT

Ref. / Réf. Superia	Type
1444	21s = 26
08	Hoogte / Hauteur 3 eerste cijfers / 3 premiers chiffres
26	Lengte / Longueur 400 = 40 enz. (2 eerste cijfers)
160	400 = 40 etc. (2 premiers chiffres)
40	Wit / Blanc RAL 9016

### TYPE 22

(Watts 75/65/20°C) conform EN 442-1: 2014 radiatoren en convectoren / conforme EN 442-1: 2014 radiateurs et convecteurs

Hoogte - Hauteur →	1600		1800		2000		2200	
W/m 75/65/20 (φ50K)	3608		3896		4190		4488	
W/m 70/50/20 (φ40K)	2652		2876		3114		3247	
W/m 55/45/20 (φ30K)	1783		1945		2124		2140	
n-exponent - facteur n	1,38		1,36		1,33		1,45	
Lengte - Longueur ↓	€	watt	€	watt	€	watt	€	watt
400	873,70	1443	942,58	1558	1011,52	1676	1092,61	1795
500	983,15	1804	1064,22	1948	1120,98	2095	1214,23	2244
600	1118,95	2165	1171,65	2338	1252,74	2514	1368,29	2693
700	1230,45	2526	1287,20	2727	1384,51	2933	1506,14	3142
800	1388,58	2886	1449,36	3117	1530,45	3352	1641,95	3590

Niet-voorraadmaten hebben een levertermijn van maximaal 5 weken

Les types qui ne sont pas en stock sont livrables en 5 semaines au maximum

Voorraad / Stock

Prijs incl. toebehoren\*

### HOE RADIATOR TYPE VERTI M KOMPACT BESTELLEN / COMMENT COMMANDER UN RADIATEUR TYPE VERTI M COMPACT

Ref. / Réf. Superia	Type
1444	22
08	Hoogte / Hauteur 3 eerste cijfers / 3 premiers chiffres
22	Lengte / Longueur 400 = 40 enz. (2 eerste cijfers)
160	400 = 40 etc. (2 premiers chiffres)
40	Wit / Blanc RAL 9016

\* J-console set (standaard meegeleverd), conform VDI 6036 (klasse III). Blindstop (1x) en ontluister (1x) meegeleverd met de ophanging. Blindstop in aansluiting linksboven (4) en linksonder (1) reeds voorgeïnstalleerd in de fabriek. De omkasting wordt apart in de verpakking van de radiator meegeleverd. VDI 6036 vergrendeling is meegeleverd.

\* Consoles en J (fourni en standard), conforme VDI 6036 (classe III). Bouchon (1x) et purgeur (1x) (fourni en standard). Connexion bouchon en haut à gauche (4) et en bas à gauche (1) déjà prémontée en usine. L'habillage latéral est fourni séparément dans l'emballage du radiateur. Verrouillage VDI 6036 est fourni en standard.

Prijs standaardkleur wit - Prijs in EURO (excl. BTW) - Prix couleur blanc normalisé - Prix en EURO (hors TVA)

Deze radiator is ook verkrijgbaar in kleuren (supplément +15%) zie kleurenkaart.

Ce radiateur est aussi livrable en couleurs (supplément +15%) voir carte couleurs.



### TYPE 22

(Watts 75/65/20°C) conform EN 442-1: 2014 radiatoren en convectoren / conforme EN 442-1: 2014 radiateurs et convecteurs

Hoogte - Hauteur →	1800		2000	
W/m 75/65/20 (φ50K)	3896		4190	
W/m 70/50/20 (φ40K)	2876		3114	
W/m 55/45/20 (φ30K)	1945		2124	
n-exponent - facteur n	1,36		1,33	
Lengte - Longueur ↓	€	watt	€	watt
500	1915,60	1948	2017,75	2095
600	2108,97	2338	2254,91	2514

Prijs incl. toebehoren\*  
Prix incl. fixations\*

Voorraad / Stock



### HOE RADIATOR TYPE VERTI M KOMPAKT GALVA BESTELLEN / COMMENT COMMANDER UN RADIATEUR TYPE VERTI M COMPACT GALVA

Ref. / Réf. Superia	1444	08	22	180	50	G	<b>Type</b> 22 <b>Hoogte / Hauteur</b> 3 eerste cijfers / 3 premiers chiffres <b>Lengte / Longueur</b> 500 = 50 - 600 = 60 (2 cijfers) 500 = 50 - 600 = 60 (2 chiffres) <b>Verzinkt / Galvanisé</b>
---------------------	------	----	----	-----	----	---	---

## ZIJBEKLEDINGEN / JOUES LATÉRALES

Deco-zijpaneel, wit gelakt / Deco-panneau latéral, blanc émaillé  
Prijs per set / Prix par set

H	Type 21	Prijs/Prix €	Type 22	Prijs/Prix €
1600	149214004164	64,24	149214004162	69,09
1800	149214004184	70,03	149214004182	76,02
2000	149214004204	77,01	149214004202	83,00
2200	149214004224	77,69	149214004222	89,95

## AANSLUITINGEN / RACCORDEMENTS

### VERTI M KOMPAKT (GALVA) - VERTI M DESIGN - VERTI M LINE

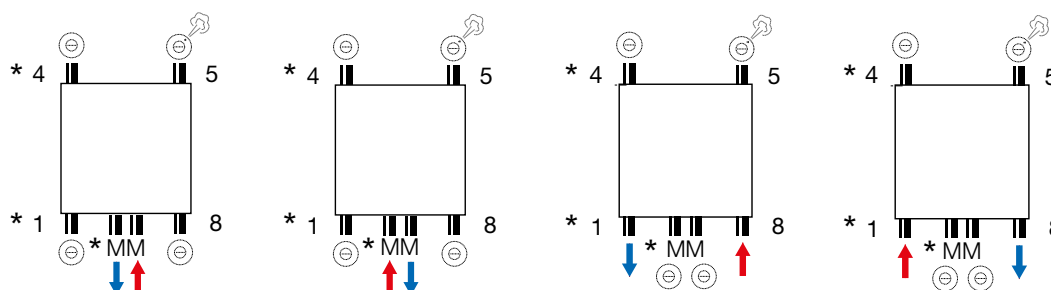

\* Aansluiting MM, 1 en 4 reeds afgedicht in de fabriek  
\* Raccordement MM, 1 et 4 déjà scellé en usine

Opmerking: geen bovenaansluiting mogelijk  
Remarque : raccordement supérieur impossible

### TYPE 21s

(Watts 75/65/20°C) conform EN 442-1: 2014 radiatoren en convectoren / conforme EN 442-1: 2014 radiateurs et convecteurs

Hoogte - Hauteur →	1600		1800		2000		2200	
W/m 75/65/20 (φ50K)	2618		2800		2996		3208	
W/m 70/50/20 (φ40K)	1946		2072		2212		2316	
W/m 55/45/20 (φ30K)	1327		1405		1496		1522	
n-exponent - facteur n	1,33		1,35		1,36		1,46	
Lengte - Longueur ↓	€	watt	€	watt	€	watt	€	watt
400	879,73	1047	920,28	1120	954,76	1198	1035,85	1283
500	968,94	1309	1011,52	1400	1084,48	1498	1153,42	1604
600	1070,27	1571	1125,03	1680	1212,19	1798	1283,16	1925
700	1173,67	1833	1246,65	1960	1331,79	2097	1439,24	2246
800	1327,77	2094	1408,84	2240	1530,45	2397	1591,26	2566

Niet-voorraadmaten hebben een levertermijn van maximaal 5 weken  
Les types qui ne sont pas en stock sont livrables en 5 semaines au maximum

Voorraad / Stock

Prijs incl. toebehoren\*  
Prix incl. fixations\*

### HOE RADIATOR TYPE VERTI M DESIGN BESTELLEN / COMMENT COMMANDER UN RADIATEUR TYPE VERTI M DESIGN

Ref. / Réf. Superia	Type	Hoogte / Hauteur	Lengte / Longueur	Wit / Blanc
1444   23   26   160   40	21s = 26	3 eerste cijfers / 3 premiers chiffres	400 = 40 enz. (2 eerste cijfers) 400 = 40 etc. (2 premiers chiffres)	RAL 9016

### TYPE 22

(Watts 75/65/20°C) conform EN 442-1: 2014 radiatoren en convectoren / conforme EN 442-1: 2014 radiateurs et convecteurs

Hoogte - Hauteur →	1600		1800		2000		2200	
W/m 75/65/20 (φ50K)	3202		3486		3772		4064	
W/m 70/50/20 (φ40K)	2343		2528		2711		3007	
W/m 55/45/20 (φ30K)	1566		1671		1771		2039	
n-exponent - facteur n	1,4		1,44		1,48		1,35	
Lengte - Longueur ↓	€	watt	€	watt	€	watt	€	watt
400	981,09	1281	1080,46	1394	1159,47	1509	1246,65	1626
500	1064,22	1601	1171,65	1743	1285,16	1886	1380,44	2032
600	1179,74	1921	1291,28	2092	1410,86	2263	1504,09	2438
700	1295,33	2241	1416,91	2440	1542,60	2640	1627,78	2845
800	1416,91	2562	1556,80	2789	1692,62	3018	1773,70	3251

Niet-voorraadmaten hebben een levertermijn van maximaal 5 weken  
Les types qui ne sont pas en stock sont livrables en 5 semaines au maximum

Voorraad / Stock

Prijs incl. toebehoren\*  
Prix incl. fixations\*

### HOE RADIATOR TYPE VERTI M DESIGN BESTELLEN / COMMENT COMMANDER UN RADIATEUR TYPE VERTI M DESIGN

Ref. / Réf. Superia	Type	Hoogte / Hauteur	Lengte / Longueur	Wit / Blanc
1444   23   22   160   40	22	3 eerste cijfers / 3 premiers chiffres	400 = 40 enz. (2 eerste cijfers) 400 = 40 etc. (2 premiers chiffres)	RAL 9016

\* J-console set (standaard meegeleverd), conform VDI 6036 (klasse III). Blindstop (1x) en ontluister (1x) meegeleverd met de ophanging. Blindstop in aansluiting linksboven (4) en linksonder (1) reeds voorgeïnstalleerd in de fabriek. De omkasting wordt apart in de verpakking van de radiator meegeleverd. VDI 6036 vergrendeling is meegeleverd.

\* Consoles en J (fourni en standard), conforme VDI 6036 (classe III). Bouchon (1x) et purgeur (1x) (fourni en standard). Connexion bouchon en haut à gauche (4) et en bas à gauche (1) déjà prémontée en usine. L'habillage latéral est fourni séparément dans l'emballage du radiateur. Verrouillage VDI 6036 est fourni en standard.

Prijs standaardkleur wit - Prijs in EURO (excl. BTW) - Prix couleur blanc normalisé - Prix en EURO (hors TVA)

Deze radiator is ook verkrijgbaar in kleuren (supplément +15%) zie kleurenkaart.

Ce radiateur est aussi livrable en couleurs (supplément +15%) voir carte couleurs.



### TYPE 21s

(Watts 75/65/20°C) conform EN 442-1: 2014 radiatoren en convectoren / conforme EN 442-1: 2014 radiateurs et convecteurs

Hoogte - Hauteur →	1600		1800		2000		2200	
W/m 75/65/20 (φ50K)	2618		2800		2996		3208	
W/m 70/50/20 (φ40K)	1946		2072		2212		2316	
W/m 55/45/20 (φ30K)	1327		1405		1496		1522	
n-exponent - facteur n	1,33		1,35		1,36		1,46	
Lengte - Longueur ↓	€	watt	€	watt	€	watt	€	watt
400	932,45	1047	975,02	1120	1011,52	1198	1098,66	1283
500	1027,76	1309	1072,34	1400	1149,36	1498	1222,34	1604
600	1135,16	1571	1191,93	1680	1285,16	1798	1360,18	1925
700	1244,62	1833	1321,65	1960	1410,86	2097	1526,41	2246
800	1406,78	2094	1493,98	2240	1621,65	2397	1686,52	2566

Niet-voorraadmaten hebben een levertermijn van maximaal 5 weken  
Les types qui ne sont pas en stock sont livrables en 5 semaines au maximum

Voorraad / Stock

Prijs incl. toebehoren\*  
Prix incl. fixations\*

#### HOE RADIATOR TYPE VERTI M LINE BESTELLEN / COMMENT COMMANDER UN RADIATEUR TYPE VERTI M LINE

Ref. / Réf. Superia	1444				24				26				160				40			
	<b>Type</b> 21s = 26																			
	<b>Hoogte / Hauteur</b> 3 eerste cijfers / 3 premiers chiffres																			
	<b>Lengte / Longueur</b> 400 = 40 enz. (2 eerste cijfers) 400 = 40 etc. (2 premiers chiffres)																			
<b>Wit / Blanc</b> RAL 9016																				

### TYPE 22

(Watts 75/65/20°C) conform EN 442-1: 2014 radiatoren en convectoren / conforme EN 442-1: 2014 radiateurs et convecteurs

Hoogte - Hauteur →	1600		1800		2000		2200	
W/m 75/65/20 (φ50K)	3202		3486		3772		4064	
W/m 70/50/20 (φ40K)	2343		2528		2711		3007	
W/m 55/45/20 (φ30K)	1566		1671		1771		2039	
n-exponent - facteur n	1,4		1,44		1,48		1,35	
Lengte - Longueur ↓	€	watt	€	watt	€	watt	€	watt
400	1039,91	1281	1145,33	1394	1228,42	1509	1321,65	1626
500	1129,09	1601	1242,61	1743	1362,20	1886	1463,53	2032
600	1250,72	1921	1368,29	2092	1495,98	2263	1595,31	2438
700	1372,33	2241	1502,07	2440	1635,87	2640	1725,08	2845
800	1502,07	2562	1650,04	2789	1793,98	3018	1881,10	3251

Niet-voorraadmaten hebben een levertermijn van maximaal 5 weken  
Les types qui ne sont pas en stock sont livrables en 5 semaines au maximum

Voorraad / Stock

Prijs incl. toebehoren\*  
Prix incl. fixations\*

#### HOE RADIATOR TYPE VERTI M LINE BESTELLEN / COMMENT COMMANDER UN RADIATEUR TYPE VERTI M LINE

Ref. / Réf. Superia	1444				24				22				160				40			
	<b>Type</b> 22																			
	<b>Hoogte / Hauteur</b> 3 eerste cijfers / 3 premiers chiffres																			
	<b>Lengte / Longueur</b> 400 = 40 enz. (2 eerste cijfers) 400 = 40 etc. (2 premiers chiffres)																			
<b>Wit / Blanc</b> RAL 9016																				

\* J-console set (standaard meegeleverd), conform VDI 6036 (klasse III). Blindstop (1x) en ontlufter (1x) meegeleverd met de ophanging. Blindstop in aansluiting linksboven (4) en linksonder (1) reeds voorge-monteerd in de fabriek. De omkasting wordt apart in de verpakking van de radiator meegeleverd. VDI 6036 vergrendeling is meegeleverd.

\* Consoles en J (fourni en standard), conforme VDI 6036 (classe III). Bouchon (1x) et purgeur (1x) (fourni en standard). Connexion bouchon en haut à gauche (4) et en bas à gauche (1) déjà prémontée en usine. L'habillage latéral est fourni séparément dans l'emballage du radiateur. Verrouillage VDI 6036 est fourni en standard.

Prijs standaardkleur wit - Prijs in EURO (excl. BTW) - Prix couleur blanc normalisé - Prix en EURO (hors TVA)

Deze radiator is ook verkrijgbaar in kleuren (supplément +15%) zie kleurenkaart.

Ce radiateur est aussi livrable en couleurs (supplément +15%) voir carte couleurs.



# SUPERIA VERTICAAL / VERTICAL

BPG6

# TOEBEHOREN / PIÈCES JOINTES

## RECHT ONDERBLOK WITTE THERMOSTAATKNOP COLLECTEUR DROIT AVEC TÊTE THERMOSTATIQUE BLANC



Set bestaat uit: 1 onderblok met geïntegreerd ventiel, thermostaatknop, 2 blindstoppen en 1 ontluchter.

1e set comprend: 1 monobloc, tête thermostatique, 2 bouchons plein et 1 purgeur.

Art. N°

afmetingen  
dimensions  
(L)

prijs  
prix  
€

kleur  
couleur

VERTI M KOMPAKT / COMPACT

VERTI M DESIGN

VERTI M LINE

14911630147

set  
208,11

wit / blanc

• • •

## RECHT ONDERBLOK CHROOM THERMOSTAATKNOP COLLECTEUR DROIT AVEC TÊTE THERMOSTATIQUE CHROMÉ



Set bestaat uit: 1 onderblok met geïntegreerd ventiel, thermostaatknop, 2 blindstoppen en 1 ontluchter.

1e set comprend: 1 monobloc, tête thermostatique, 2 bouchons plein et 1 purgeur.

14911631147

set  
272,35

chrom  
chromé

• • •

## HAAKS ONDERBLOK WITTE THERMOSTAATKNOP COLLECTEUR D'ÉQUERRE AVEC TÊTE THERMOSTATIQUE BLANC

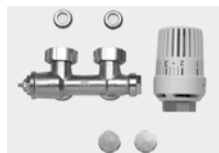

Set bestaat uit: 1 onderblok met geïntegreerd ventiel, thermostaatknop, 2 blindstoppen en 1 ontluchter.

1e set comprend: 1 monobloc, tête thermostatique blanc, 2 bouchons plein et 1 purgeur.

14911630141

set  
208,11

wit / blanc

• • •

## HAAKS ONDERBLOK CHROOM THERMOSTAATKNOP COLLECTEUR D'ÉQUERRE AVEC TÊTE THERMOSTATIQUE CHROMÉ



Set bestaat uit: 1 onderblok met geïntegreerd ventiel, thermostaatknop, 2 blindstoppen en 1 ontluchter.

1e set comprend: 1 monobloc, tête thermostatique chromé, 2 bouchons plein et 1 purgeur.

14911631141

set  
272,35

chrom  
chromé

• • •

## ACCESSOIRES / ACCESSOIRES



## HANDDOEKBEUGELS (per stuk) - PORTE-SERVIETTES (par pièce)

14911971040	400	174,08	wit / blanc	•		
14911971050	500	185,27	wit / blanc	•		
14911971060	600	201,84	wit / blanc	•		
14911971070	700	205,48	wit / blanc	•		
14911971080	800	224,36	wit / blanc	•		
14911972040	400	174,08	wit / blanc		•	•
14911972050	500	185,27	wit / blanc		•	•
14911972060	600	201,84	wit / blanc		•	•
14911972070	700	205,48	wit / blanc		•	•
14911972080	800	224,36	wit / blanc		•	•
14911973040	400	200,17	chrom-chromé	•		
14911973050	500	220,48	chrom-chromé	•		
14911973060	600	230,59	chrom-chromé	•		
14911973070	700	263,01	chrom-chromé	•		
14911973080	800	273,15	chrom-chromé	•		
14911985040	400	200,17	chrom-chromé		•	•
14911985050	500	220,48	chrom-chromé		•	•
14911985060	600	230,59	chrom-chromé		•	•
14911985070	700	263,01	chrom-chromé		•	•
14911985080	800	273,15	chrom-chromé		•	•
14911980040	400	116,44	inox	•		
14911980050	500	126,31	inox	•		
14911980060	600	132,66	inox	•		
14911980070	700	139,03	inox	•		
14911980080	800	146,06	inox	•		

# TECHNISCHE TEKENINGEN / DESSINS TECHNIQUES

VERTI M  
KONPAKT  
(GALVA)

VERTI M  
COMPACT  
(GALVA)

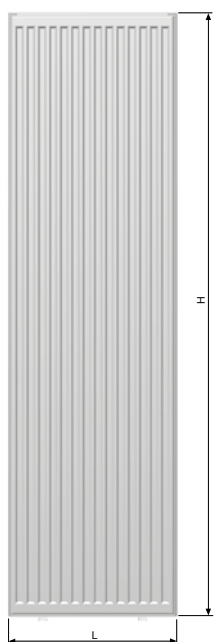

Vooraanzicht  
Vue frontale

Type 21s    Type 22

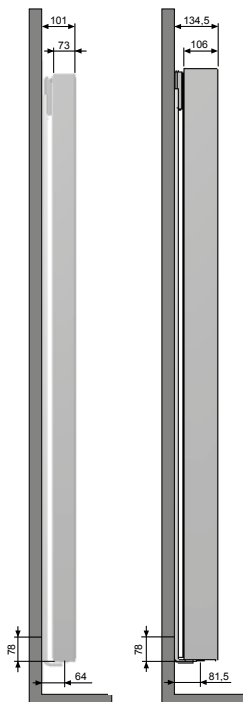

Zijaanzicht  
Vue de côté

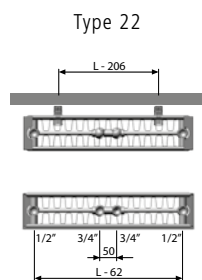
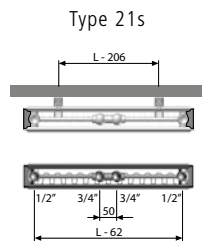

Onderaanzicht  
Vue d'en bas

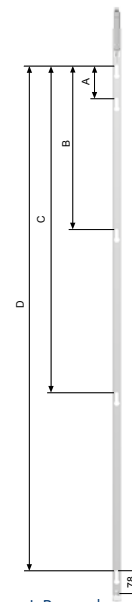

J-Beugel  
Console J

H	A	B	C	D
1600	100	500	900	1345
1800	100	500	1000	1545
2000	100	600	1200	1745
2200	100	700	1300	1945

VERTI M  
DESIGN

VERTI M  
LINE

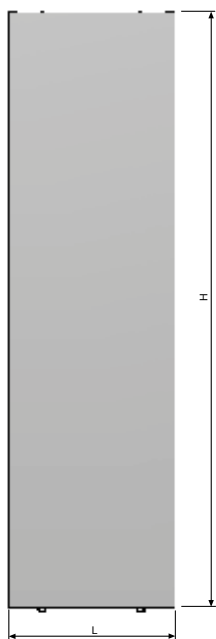

Vooraanzicht  
Vue frontale

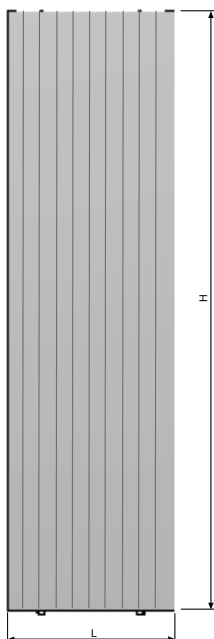

Vooraanzicht  
Vue frontale

Type 21s    Type 22

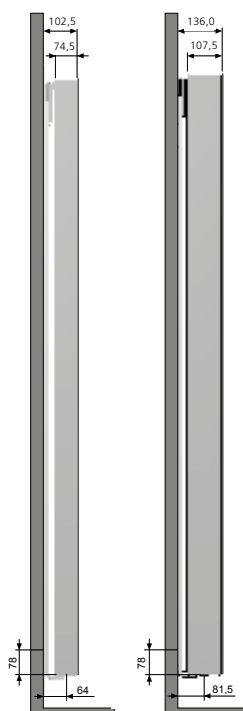

Zijaanzicht  
Vue de côté

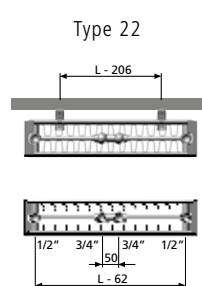
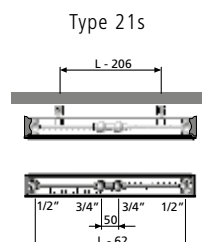

Onderaanzicht  
Vue d'en bas

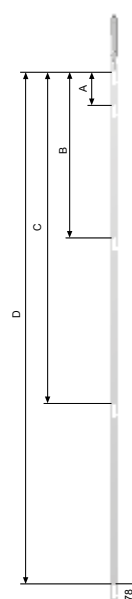

J-Beugel  
Console J

HORIZONTAL MINI SUPER 6 DESIGN

# Mini Collection

61

# MINI SUPER 6 UNIVERSEEL STANDAARD / SUPER 6 UNIVERSEL STANDARD

## TYPE 22/33/34

BPG4

### STANDAARD

Watts 75/65/20°C) conform EN 442-1: 2014 radiatoren en convectoren / conforme EN 442-1: 2014 radiateurs et convecteurs

STANDAARD	Type 22				Type 33				Type 34			
Hoogte - Hauteur →	150		200		150		200		150		200	
W/m 75/65/20 (φ50K)	646		769		945		1112		1099		1293	
W/m 70/50/20 (φ40K)	488		581		713		839		831		974	
W/m 55/45/20 (φ30K)	339		404		496		584		580		676	
n-exponent - facteur n	1,26		1,26		1,26		1,26		1,25		1,27	
Lengte - Longueur ↓	€	watt	€	watt	€	watt	€	watt	€	watt	€	watt
800	531,12	517	709,92	615	703,74	756	860,58	890	791,85	879	954,81	1034
900	556,19	581	740,31	692	748,23	851	908,13	1001	845,16	989	1012,47	1164
1000	581,33	646	770,73	769	792,73	945	955,72	1112	898,42	1099	1070,19	1293
1100	606,44	711	801,10	846	837,22	1040	1003,26	1223	951,72	1209	1127,86	1422
1200	631,52	775	831,50	923	881,69	1134	1050,83	1334	1004,99	1319	1185,60	1552
1300	656,66	840	861,86	1000	926,18	1229	1098,38	1446	1058,28	1429	1243,30	1681
1400	681,72	904	892,29	1077	970,63	1323	1145,94	1557	1111,57	1539	1300,98	1810
1500	706,84	969	922,64	1154	1015,13	1418	1193,52	1668	1164,88	1649	1358,68	1940
1600	731,98	1034	953,04	1230	1059,61	1512	1241,09	1779	1218,14	1758	1416,36	2069
1800	782,20	1163	1013,80	1384	1148,56	1701	1336,18	2002	1324,75	1978	1531,77	2327
2000	832,34	1292	1074,61	1538	1237,54	1890	1431,34	2224	1431,34	2198	1647,09	2586
2200	882,58	1421	1135,35	1692	1326,50	2079	1526,45	2446	1537,94	2418	1762,50	2845
2400	932,78	1550	1196,13	1846	1415,46	2268	1621,60	2669	1644,49	2638	1877,92	3103
2600	982,98	1680	1256,90	1999	1504,43	2457	1716,74	2891	1751,06	2857	1993,29	3362
2800	1033,21	1809	1317,71	2153	1593,39	2646	1811,82	3114	1857,64	3077	2108,70	3620
3000	1083,43	1938	1378,48	2307	1682,38	2835	1907,01	3336	1964,24	3297	2224,07	3879

Enkel op bestelling leverbaar, levertermijn 4 weken. Prijs excl. toebehoren. - Deze dienen apart besteld te worden (zie pagina 66).

Seulement livrable sur demande, délai de livraison 4 semaines. Prix excl. fixations. - Elles doivent être commandées séparément (voir page 66).

Blindstop en ontluyster: apart te bestellen 13911990031 blindstop 1/2" (10 stuks) - 13911990040 ontluyster 1/2" (1 stuk)

Bouchon et purgeur: à commander séparément 13911990031 bouchon 1/2" (10 pièces) - 13911990040 purgeur 1/2" (1 pièce)

### HOE RADIATOR TYPE MINI STANDAARD BESTELLEN / COMMENT COMMANDER UN RADIATEUR TYPE MINI STANDARD

Ref. / Réf. Superia	1459	17	22	15	080	6
Type	22 / 33 / 34					
Hoogte / Hauteur	15 = 150 - 20 = 200					
Lengte / Longueur	800 = 080 - 1000 = 100 enz. (3 cijfers) 800 = 080 - 1000 = 100 etc. (3 chiffres)					
Aansluitingen / Raccordements						
Wit / Blanc	RAL 9016					

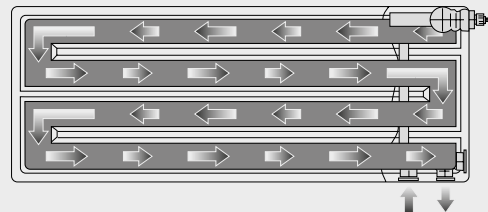
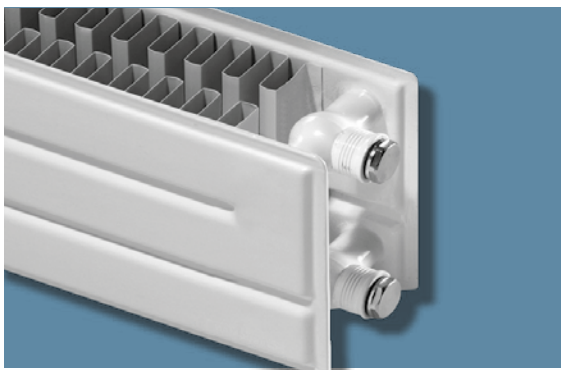

Gedwongen waterloop voor een hoge afgifte.

Un cours d'eau contraint pour une émission élevée.

Prijs standaardkleur wit - Prijs in EURO (excl. BTW)

Prix couleur blanc normalisé - Prix en EURO (hors TVA)

Deze radiator is ook verkrijgbaar in kleuren (supplement +15%) zie kleurenkaart.

Ce radiateur est aussi livrable en couleur (supplément +15%) voir carte couleurs.

# MINI SUPER 6 UNIVERSEEL KOMPAKT / SUPER 6 UNIVERSEL COMPACT TYPE 22/33/34

BPG4

KOMPAKT

Watts 75/65/20°C) conform EN 442-1: 2014 radiatoren en convectoren / conforme EN 442-1: 2014 radiateurs et convecteurs

COMPACT

	Type 22				Type 33				Type 34			
Hoogte - Hauteur →	150		200		150		200		150		200	
W/m 75/65/20 (φ50K)	591		715		844		1029		984		1205	
W/m 70/50/20 (φ40K)	448		541		640		777		746		910	
W/m 55/45/20 (φ30K)	314		378		448		541		522		633	
n-exponent - facteur n	1,24		1,25		1,24		1,26		1,24		1,26	
Lengte - Longueur ↓	€	watt	€	watt	€	watt	€	watt	€	watt	€	watt
800	594,27	473	799,89	572	792,84	675	973,13	823	894,15	787	1081,51	964
900	623,14	532	834,85	644	843,96	760	1027,86	926	955,41	886	1147,87	1085
1000	652,03	591	869,80	715	895,14	844	1082,52	1029	1016,67	984	1214,18	1205
1100	680,93	650	904,77	787	946,28	928	1137,24	1132	1077,95	1082	1280,56	1326
1200	709,75	709	939,73	858	997,43	1013	1191,93	1235	1139,27	1181	1346,91	1446
1300	738,64	768	974,67	930	1048,61	1097	1246,63	1338	1200,52	1279	1413,24	1567
1400	767,49	827	1009,57	1001	1099,77	1182	1301,29	1441	1261,83	1378	1479,61	1687
1500	796,34	887	1044,54	1073	1150,88	1266	1356,03	1544	1323,09	1476	1545,94	1808
1600	825,24	946	1079,49	1144	1202,06	1350	1410,73	1646	1384,35	1574	1612,30	1928
1800	882,97	1064	1149,41	1287	1304,35	1519	1520,12	1852	1506,97	1771	1745,00	2169
2000	940,72	1182	1219,27	1430	1406,69	1688	1629,51	2058	1629,51	1968	1877,66	2410
2200	998,47	1300	1289,16	1573	1508,97	1857	1738,90	2264	1752,05	2165	2010,39	2651
2400	1056,19	1418	1359,05	1716	1611,26	2026	1848,31	2470	1874,65	2362	2143,09	2892
2600	1113,94	1537	1428,95	1859	1713,61	2194	1957,72	2675	1997,19	2558	2275,76	3133
2800	1171,65	1655	1498,84	2002	1815,87	2363	2067,10	2881	2119,79	2755	2408,49	3374
3000	1229,40	1773	1568,75	2145	1918,21	2532	2176,51	3087	2242,36	2952	2541,14	3615

Enkel op bestelling leverbaar, levertermijn 4 weken. Prijs excl. toebehoren. - Deze dienen apart besteld te worden (zie pagina 66).

Seulement livrable sur demande, délai de livraison 4 semaines. Prix excl. fixations. - Elles doivent être commandées séparément (voir page 66).

Blindstop en ontluyster: apart te bestellen 13911990031 blindstop ½" (10 stuks) - 13911990040 ontluyster ½" (1 stuk)

Bouchon et purgeur: à commander séparément 13911990031 bouchon ½" (10 pièces) - 13911990040 purgeur ½" (1 pièce)

## HOE RADIATOR TYPE MINI KOMPACT BESTELLEN / COMMENT COMMANDER UN RADIATEUR TYPE MINI COMPACT

Ref. / Réf. Superia	1459	08	22	15	080	6	Type	22 / 33 / 34
							Hoogte / Hauteur	15 = 150 - 20 = 200
							Lengte / Longueur	800 = 080 - 1000 = 100 enz. (3 cijfers) 800 = 080 - 1000 = 100 etc. (3 chiffres)
							Aansluitingen / Raccordements	
							Wit / Blanc	RAL 9016

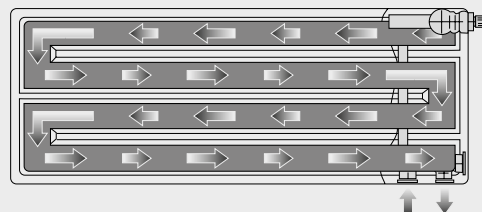

Gedwongen waterloop voor een hoge afgifte.  
Un cours d'eau contraint pour une émission élevée.

Prijs standaardkleur wit - Prijs in EURO (excl. BTW)  
Prix couleur blanc normalisé - Prix en EURO (hors TVA)

Deze radiator is ook verkrijgbaar in kleuren (supplement +15%) zie kleurenkaart.  
Ce radiateur est aussi livrable en couleur (supplément +15%) voir carte couleurs.

Watts 75/65/20°C) conform EN 442-1: 2014 radiatoren en convectoren / conforme EN 442-1: 2014 radiateurs et convecteurs

DESIGN 1*	Type 22		Type 33		Type 34							
Hoogte - Hauteur →	150	200	150	200	150	200						
W/m 75/65/20 (φ50K)	591	688	848	1011	1014	1189						
W/m 70/50/20 (φ40K)	449	521	643	762	767	900						
W/m 55/45/20 (φ30K)	315	363	450	528	535	628						
n-exponent - facteur n	1,23	1,25	1,24	1,27	1,25	1,25						
Lengte - Longueur ↓	€	watt	€	watt	€	watt	€	watt	€	watt	€	watt
800	666,95	473	903,36	550	895,28	678	1102,57	809	1011,73	811	1227,24	951
900	700,13	532	943,53	619	954,06	763	1165,45	910	1082,22	913	1303,57	1070
1000	733,31	591	983,77	688	1012,87	848	1228,37	1011	1152,67	1014	1379,83	1189
1100	766,49	650	1023,93	757	1071,72	933	1291,30	1112	1223,15	1115	1456,17	1308
1200	799,69	709	1064,10	826	1130,54	1018	1354,20	1213	1293,63	1217	1532,42	1427
1300	832,91	768	1104,35	894	1189,37	1102	1417,10	1314	1364,13	1318	1608,75	1546
1400	866,11	827	1144,51	963	1248,19	1187	1480,00	1415	1434,57	1420	1685,06	1665
1500	899,32	887	1184,69	1032	1307,02	1272	1542,88	1517	1505,04	1521	1761,32	1784
1600	932,51	946	1224,86	1101	1365,85	1357	1605,80	1618	1575,50	1622	1837,67	1902
1800	998,92	1064	1305,26	1238	1483,47	1526	1731,62	1820	1716,47	1825	1990,25	2140
2000	1065,27	1182	1385,59	1376	1601,16	1696	1857,41	2022	1857,41	2028	2142,89	2378
2200	1131,67	1300	1465,98	1514	1718,82	1866	1983,25	2224	1998,36	2231	2295,43	2616
2400	1198,13	1418	1546,38	1651	1836,45	2035	2109,07	2426	2139,33	2434	2448,10	2854
2600	1264,49	1537	1626,74	1789	1954,11	2205	2234,86	2629	2280,26	2636	2600,72	3091
2800	1330,89	1655	1707,14	1926	2071,75	2374	2360,68	2831	2421,25	2839	2753,29	3329
3000	1397,28	1773	1787,51	2064	2189,43	2544	2486,46	3033	2562,19	3042	2905,91	3567

Enkel op bestelling leverbaar, levertermijn 4 weken. Prijs excl. toebehoren. - Deze dienen apart besteld te worden (zie pagina 66).  
 Seulement livrable sur demande, délai de livraison 4 semaines. Prix excl. fixations. - Elles doivent être commandées séparément (voir page 66).  
 Blindstop en ontluchter: apart te bestellen 13911990031 blindstop 1/2" (10 stuks) - 13911990040 ontluchter 1/2" (1 stuk)  
 Bouchon et purgeur: à commander séparément 13911990031 bouchon 1/2" (10 pièces) - 13911990040 purgeur 1/2" (1 pièce)

### HOE RADIATOR TYPE MINI DESIGN 1 BESTELLEN / COMMENT COMMANDER UN RADIATEUR TYPE MINI DESIGN 1

Ref. / Réf. Superia	1459	13	22	15	080	6	1
Type	22 / 33 / 34						
Hoogte / Hauteur	15 = 150 - 20 = 200						
Lengte / Longueur	800 = 080 - 1000 = 100 enz. (3 cijfers) 800 = 080 - 1000 = 100 etc. (3 chiffres)						
Aansluitingen / Raccordements	Wit / Blanc RAL 9016						

\* Aan één zijde een vlakke voorplaat \* Face avant lisse à un coté

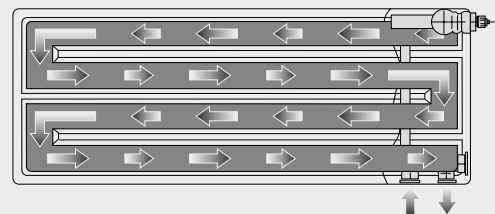

Gedwongen waterloop voor een hoge afgifte.  
 Un cours d'eau contraint pour une émission élevée.

Prijs standaardkleur wit - Prijs in EURO (excl. BTW)  
 Prix couleur blanc normalisé - Prix en EURO (hors TVA)

Deze radiator is ook verkrijgbaar in kleuren (supplement +15%) zie kleurenkaart.  
 Ce radiateur est aussi livrable en couleur (supplément +15%) voir carte couleurs.

Watts 75/65/20°C) conform EN 442-1: 2014 radiatoren en convectoren / conforme EN 442-1: 2014 radiateurs et convecteurs

DESIGN 2**	Type 22		Type 33				Type 34					
Hoogte - Hauteur →	150	200	150	200	150	200	150	200	150	200		
W/m 75/65/20 (φ50K)	573	684	827	999	965	1171						
W/m 70/50/20 (φ40K)	435	519	630	758	735	886						
W/m 55/45/20 (φ30K)	306	363	443	530	517	618						
n-exponent - facteur n	1,23	1,24	1,22	1,24	1,22	1,25						
Lengte - Longueur ↓	€	watt	€	watt	€	watt	€	watt	€	watt	€	watt
800	750,47	458	1022,36	547	1013,01	662	1251,44	799	1261,66	772	1394,82	937
900	788,68	516	1068,57	616	1080,66	744	1323,74	899	1350,84	869	1482,59	1054
1000	826,83	573	1114,81	684	1148,34	827	1396,09	999	1439,97	965	1570,32	1171
1100	864,99	630	1161,02	752	1215,99	910	1468,41	1099	1529,11	1062	1658,08	1288
1200	903,17	688	1207,22	821	1283,64	992	1540,78	1199	1618,27	1158	1745,81	1405
1300	941,34	745	1253,46	889	1351,30	1075	1613,11	1299	1707,43	1255	1833,57	1522
1400	979,52	802	1299,65	958	1418,94	1158	1685,46	1399	1796,59	1351	1921,34	1639
1500	1017,71	860	1345,87	1026	1486,57	1241	1757,78	1499	1885,72	1488	2009,08	1757
1600	1055,89	917	1392,15	1094	1554,25	1323	1830,13	1598	1974,86	1544	2096,83	1874
1800	1132,24	1031	1484,51	1231	1689,55	1489	1974,81	1798	2153,18	1737	2272,26	2108
2000	1208,40	1146	1576,95	1368	1824,82	1654	2119,46	1998	2331,48	1930	2447,78	2342
2200	1285,00	1261	1669,42	1505	1960,13	1819	2264,14	2198	2509,74	2123	2623,29	2576
2400	1361,36	1375	1761,82	1642	2095,46	1985	2408,80	2398	2688,04	2316	2798,78	2810
2600	1437,71	1490	1854,28	1778	2230,72	2150	2553,53	2597	2866,38	2509	2974,27	3045
2800	1514,01	1604	1946,72	1915	2366,03	2316	2698,19	2797	3044,66	2702	3149,81	3279
3000	1590,41	1719	2039,14	2052	2501,38	2481	2842,84	2997	3222,97	2895	3325,31	3513

Enkel op bestelling leverbaar, levertermijn 4 weken. Prijs excl. toebehoren. - Deze dienen apart besteld te worden (zie pagina 66).  
 Seulement livrable sur demande, délai de livraison 4 semaines. Prix excl. fixations. - Elles doivent être commandées séparément (voir page 66).

Blindstop en ontluucher: apart te bestellen 13911990031 blindstop 1/2" (10 stuks) - 13911990040 ontluucher 1/2" (1 stuk)  
 Bouchon et purgeur: à commander séparément 13911990031 bouchon 1/2" (10 pièces) - 13911990040 purgeur 1/2" (1 pièce)

### HOE RADIATOR TYPE MINI DESIGN 2 BESTELLEN / COMMENT COMMANDER UN RADIATEUR TYPE MINI DESIGN 2

Ref. / Réf. Superia	1459	13	22	15	080	6	2
Type	22 / 33 / 34						
Hoogte / Hauteur	15 = 150 - 20 = 200						
Lengte / Longueur	800 = 080 - 1000 = 100 enz. (3 cijfers) 800 = 080 - 1000 = 100 etc. (3 chiffres)						
Aansluitingen / Raccordements	Wit / Blanc						
	RAL 9016						

\*\* Aan twee zijden een vlakke voorplaat \*\* Face avant lisse à deux cotés

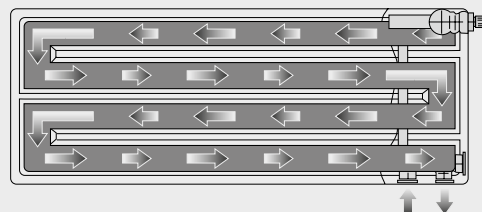

Gedwongen waterloop voor een hoge afgifte.  
 Un cours d'eau contraint pour une émission élevée.

Prijs standaardkleur wit - Prijs in EURO (excl. BTW)  
 Prix couleur blanc normalisé - Prix en EURO (hors TVA)

Deze radiator is ook verkrijgbaar in kleuren (supplement +15%) zie kleurenkaart.  
 Ce radiateur est aussi livrable en couleur (supplément +15%) voir carte couleurs.

# TOEBEHOREN / PIÈCES JOINTES

BPG6

Prijsljst - 01/2026 - Liste de prix

66

**INSERT VOOR MINI (M30 X 1,5)**  
**INSERT POUR MINI (M30 X 1,5)**



Art. N°

14911630131

prijs  
 prix  
 €

20,00

kleur  
 couleur

MINI SUPER 6 STANDAARD / STANDARD  
 MINI SUPER 6 KOMPAKT / COMPACT  
 MINI SUPER 6 DESIGN 1  
 MINI SUPER 6 DESIGN 2

stuk/pièce

**THERMOSTAATKOP VOOR**  
**VENTIELINSERT M30X1,5**  
**TÊTE THERMOSTATIQUE POUR**  
**INSERT DE VANNE M30X1,5**



14911630101

44,88

wit / blanc



14911631101

86,19

chrom  
 chromé

**STANDVOETSET OPBOUW**  
**CONSOLE À PIED**

Voor montage op de afwerkvloer, wordt geleverd in sets van twee inclusief rozetten.

Pour montage au sol (livré avec 2 rosettes).



14912015200

set  
 170,79

wit / blanc

**STANDVOETSET INMETSEL**  
**CONSOLE À PIED A SCHELLER**

Voor montage in de afwerkvloer, wordt geleverd in sets van twee inclusief rozetten.

À sceller (livré avec 2 rosettes).



14912015201

set  
 195,79

wit / blanc

Type 22



**H 150mm**

Type 20-22 Standaard/Standard  
 Type 30-34 Standaard/Standard

14914123004  
 14914123005

set  
 217,73  
 217,73

**H 200mm**

Type 20-22 Standaard/Standard  
 Type 30-34 Standaard/Standard

14914124004  
 14914124005

217,73  
 217,73

**WANDCONSOLESET**  
**CONSOLE AU MUR**

Type 33/34



**H 150mm**

Type 20-22 Kompakt/Compact/Design 1  
 Type 30-34 Kompakt/Compact/Design 1

14914123002  
 14914123003

set  
 217,73  
 217,73

**H 200mm**

Type 20-22 Kompakt/Compact/Design 1  
 Type 30-34 Kompakt/Compact/Design 1

14914124002  
 14914124003

217,73  
 217,73

MINI SUPER 6 STANDAARD / STANDARD

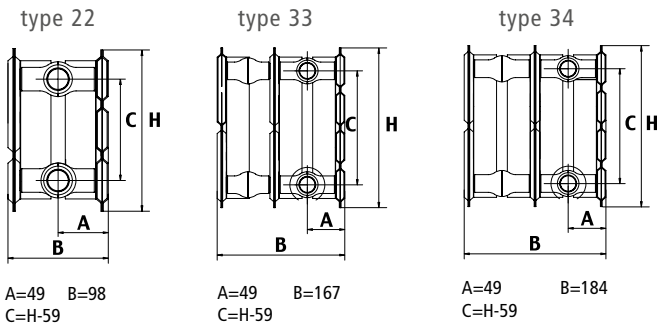

MINI SUPER 6 KOMPAKT / COMPACT

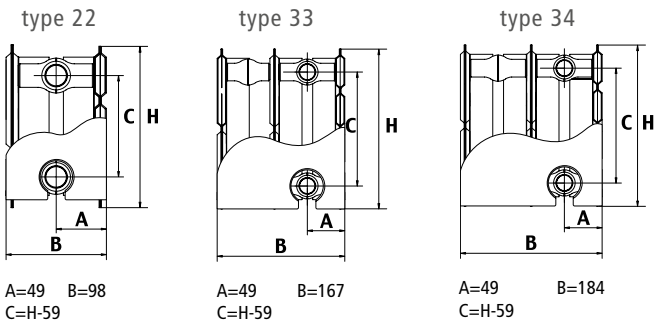

MINI SUPER 6 DESIGN 1

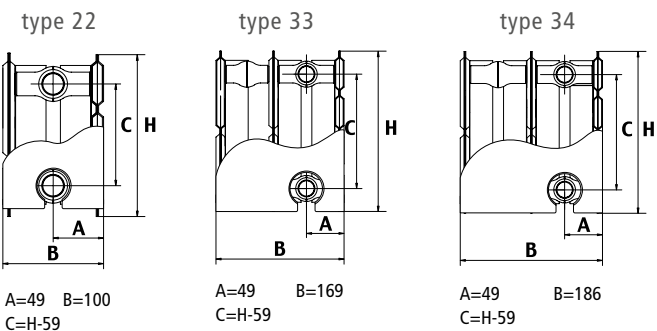

MINI SUPER 6 DESIGN 2

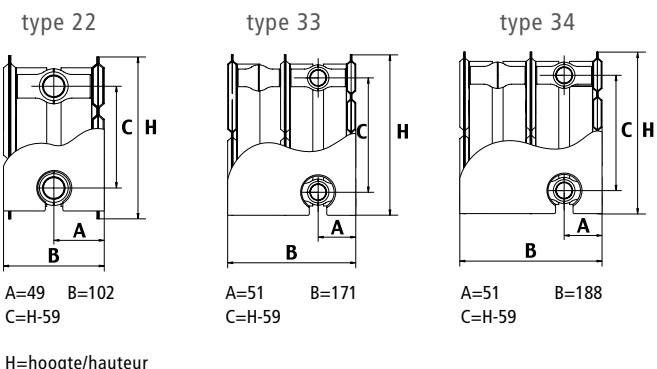

H=hoogte/hauteur

AANSLUITINGEN - RACCORDEMENTS

Mede door de gedwongen waterloop zijn zeer veel verschillende aansluitvarianten mogelijk.

En raison du flux d'eau requis, plusieurs raccords sont disponibles.

AANSLUITVARIANTEN VOOR PARALLELSYSTEMEN  
Zie technisch handboek

VARIANTES DE RACCORDS POUR INSTALLATION  
EN PARALLÈLE  
Voir manuel technique

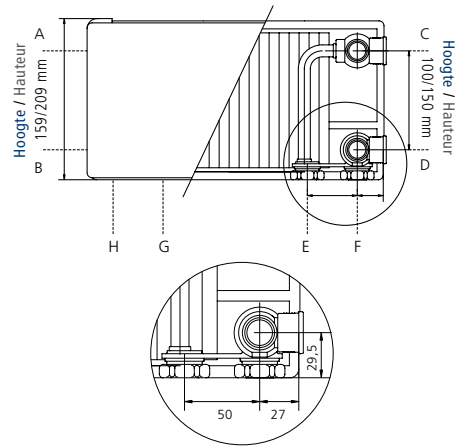

De aansluitingen zijn als volgt:\*

- A 1/2" binnendraad, evt. geschikt voor de ventiel-montage
  - B 1/2" binnendraad
  - C 1/2" binnendraad, evt. geschikt voor de ventiel-montage
  - D 1/2" binnendraad
  - E/G 3/4" buitendraad, (met inwendige Euroconus) (aanvoer)\*
  - F/H 3/4" buitendraad, (met inwendige Euroconus) (retour)\*
- \* (Afhankelijk van de bestelcode)

Let op: A/G/H alleen door de radiator te draaien

**LET OP! BELANGRIJK!** Bij elke bestelling de gewenste aansluitvariant volgens het schema aanduiden!  
(zie technisch handboek)  
Dit brengt geen extra kosten met zich mee.

Les branchements sont\* :

- A 1/2" filetage intérieur, év. adapté au montage de vannes
  - B 1/2" filetage intérieur
  - C 1/2" filetage intérieur, év. adapté au montage de vannes
  - D 1/2" filetage intérieur
  - E/G 3/4" filetage extérieur (départ) (avec Euroconus intérieur)\*
  - F/H 3/4" filetage extérieur (retour) (avec Euroconus intérieur)\*
- \* (en fonction du code)

Attention: A/G/H seulement en tournant le radiateur

**ATTENTION! IMPORTANT!** Veuillez indiquer la variante de raccordement souhaitée selon le schéma avec chaque commande ! (voir manuel technique)  
Cela n'entraîne aucun coût supplémentaire.

# SUPERIA KLEUREN / COULEURS

## NOBLE



Pergamon  
SAN 0019 01 (0019)

## WHITE BLACK

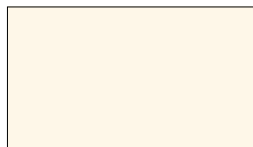

Cream White  
RAL 9001 08 (9001)

## NATURAL GREY MATT

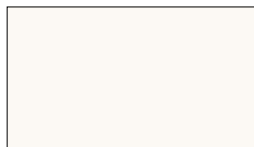

Mist White  
N500 15 (0500)

## PURE GREY MATT



Signal White  
RAL 9003 22 (9003)

## METALLIC GREY STRUCTURE



Grey Aluminium  
M307 29 (0307)



Metallic Beige  
9831 64 (9831)

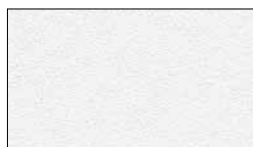

White Fine Texture  
S600 09 (0600)

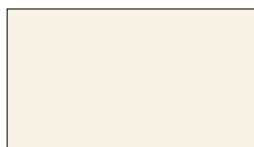

Sand Light  
N502 16 (0502)

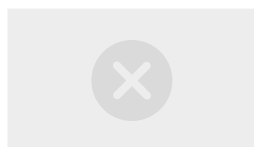

Tele Grey 4  
RAL 7047



White Aluminium  
M306 30 (0306)



Silver  
9898 03 (9898)



Traffic White  
RAL 9016 10 (9016)



Sand  
N503 17 (0503)

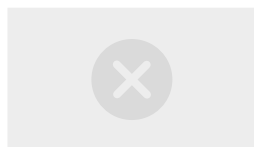

Window Grey  
RAL 7040

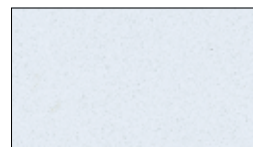

Grey White January  
M303 31 (0303)

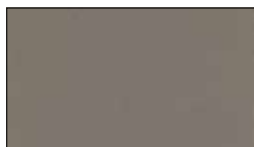

Pearl Beige  
1035 04 (1035)



Pure White  
RAL 9010 11 (9010)



Platina Grey  
N504 18 (0504)

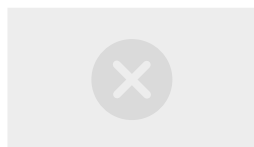

Tele Grey 2  
RAL 7046



Aluminium Grey January  
M302 32 (0302)

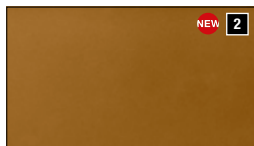

Gold  
9899 05 (9899)

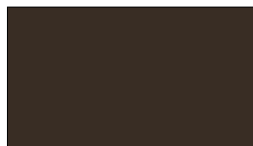

Brown Black  
9826 12 (9826)



Dust Grey  
N505 19 (0505)

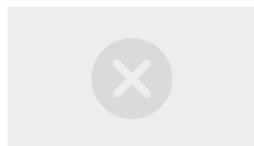

Blue Grey  
RAL 7031



Anthracite January  
M301 33 (0301)



Curry  
9894 06 (9894)



Grey Anthracite  
9827 13 (9827)



Warm Grey  
N506 20 (0506)



Slate Grey  
RAL 7015 27 (7015)



Black January  
M300 34 (0300)

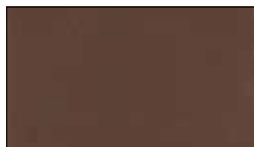

Bronze  
9893 07 (9893)

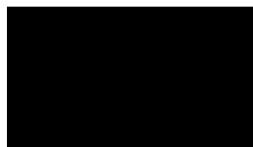

Jet Black (structure)  
RAL 9005 14 (9005)

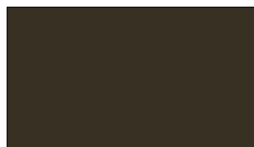

Brown Grey  
N507 21 (0507)

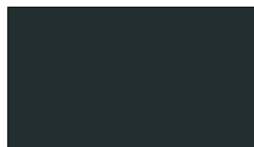

Anthracite Grey  
RAL 7016 28 (7016)



Brown January  
M304 35 (0304)

## NIEUW IN 2026 / NOUVEAU EN 2026

⊗ Vervallen kleuren. Niet meer mogelijk. / Couleurs périmées. Plus disponibles.

NEW Vervangen kleuren. Kleuren met nieuwe versie in 2026: / Couleurs remplacées. Couleurs avec la nouvelle version en 2026 :

**1** Metallic Beige vervangt Pink. / Metallic Beige remplace Pink. **2** Gold, nieuwe versie. / Gold, nouvelle version.

# SUPERIA KLEUREN / COULEURS

## BLUE GREEN MINERAL

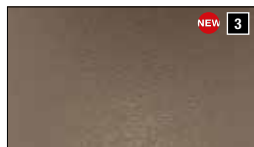

Metallic Brown  
9832 65 (9832)

## TERRA COTTA MINERAL



Dark Brown  
9808 43 (9808)

## UNI COLOURS FINE TEXTURE

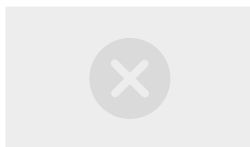

Melon Yellow  
9815 VERVALLEN  
IN 2026



Mid Blue  
9802 37 (9802)



Rust Brown  
9809 44 (9809)



Carmine Red  
9816 51 (9816)



Grey Blue  
9803 38 (9803)



Quarts Brown  
9810 45 (9810)

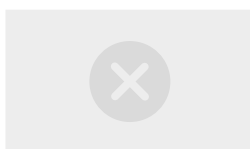

Claret Violet  
9817 VERVALLEN  
IN 2026



Forest Green  
9804 39 (9804)



Light Beige  
9811 46 (9811)



Starry Night  
9835 68 (9835)



Jade Green  
9805 40 (9805)



Bronze Champagne  
9834 67 (9834)

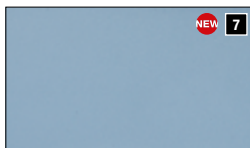

Ice Blue  
9830 63 (9830)



Velvet Moss  
9833 66 (9833)

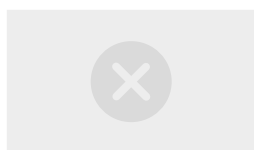

Blood Red  
9813 VERVALLEN  
IN 2026

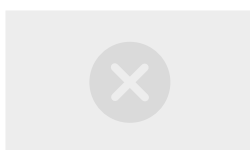

Yellow Green  
9820 VERVALLEN  
IN 2026

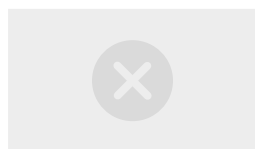

Warm Green  
9807 VERVALLEN  
IN 2026

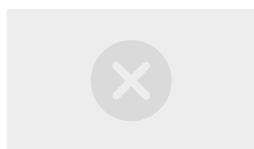

Purple Red  
9814 VERVALLEN  
IN 2026



Purple Mist  
9836 69 (9836)

## NIEUW IN 2026 / NOUVEAU EN 2026

⊗ Vervallen kleuren. Niet meer mogelijk. / Couleurs périmées. Plus disponibles.

NEW Vervangen kleuren. Kleuren met nieuwe versie in 2026: / Couleurs remplacées. Couleurs avec la nouvelle version en 2026 :

**3** Metallic Brown vervangt Dark Blue. / Metallic Brown remplace Dark Blue. **4** Velvet Moss vervangt Grey Green. / Velvet Moss remplace Grey Green.

**5** Bronze Champagne vervangt Orange Brown. / Bronze Champagne remplace Orange Brown.

**6** Starry Night vervangt Night Blue. / Starry Night remplace Night Blue.

**7** Ice Blue vervangt Pigeon Blue. / Ice Blue remplace Pigeon Blue.

**8** Purple Mist vervangt Moss Green. / Purple Mist remplace Moss Green.

Naast het standaard wit zijn er ook diverse hedendaagse kleuren en structuren verkrijgbaar.

Leverbaar voor verticale en Mini radiatoren !  
Meerprijs: +15%.

Voor horizontale radiatoren Kompakt, Super 6, Super 6 Design, Central en Central Design: meerprijs € 189,85.

Galva: niet in kleur, enkel wit (RAL 9016).

De afgebeelde kleuren zijn slechts indicatief.

En plus de la couleur blanc standard, nous offrons aussi différentes couleurs et structures contemporaines.

Disponible pour les radiateurs verticaux et Mini !

Supplément de prix: + 15%.

Pour les radiateurs horizontaux Compact, Super 6, Super 6 Design, Central et Central Design: supplément de prix € 189,85.

Galva: pas en couleur, seulement en blanc (RAL 9016).

Les couleurs montrées ne sont qu'indicatives.



70

# VASCO COMBINEERT VERWARMEN VENTILEREN & KOELEN VOOR UW IDEALE BINNENKLIMAAT

We brengen een groot gedeelte van onze tijd binnen door. Het binnenklimaat heeft een belangrijke invloed op onze gezondheid en zorgt voor een behaaglijk gevoel, energie en een goede weerstand. Vasco zorgt met hoogwaardige producten voor het ideale binnenklimaat bij jou thuis. Of het nu gaat om verwarmen, ventileren of koelen.

Vasco introduceerde tevens een geruisloze warmtepomp lucht/water, in combinatie met een intelligent buffervat voor verwarming en warm water. Met deze efficiënte technologie voor hernieuwbare energie is de cirkel rond met warmteafgifte én warmteopwekking. Zo reikt Vasco voortaan een totaaloplossing aan voor een gezond, energie-efficiënt en duurzaam binnenklimaat.

Vasco verbindt zich ertoe de gebruiker het hoogst mogelijke verwarmingscomfort te garanderen, in elke omgeving, op elk moment. Zoals het ook de installateur een optimaal installatiecomfort en de architect het mooiste toegepast design wil aanbieden. Het resultaat is een veelzijdig en hoogkwalitatief gamma innovatieve verwarmings- en ventilatieoplossingen, voor residentiële en projectmatige toepassingen.



## RADIATOREN RADIATEURS



## VENTILATIE VENTILATION



## VLOERVERWARMING CHAUFFAGE PAR LE SOL



## WARMTEPOMPEN POMPES À CHALEUR

ÉÉN TOTAALLEVERANCIER VOOR RADIATOREN, VENTILATIE, VLOERVERWARMING, KOELING, WARMTEPOMPEN EN LUCHTREINIGING:

UN FOURNISSEUR GLOBAL POUR RADIATEURS, VENTILATION, CHAUFFAGE PAR LE SOL, REFROIDISSEMENT, POMPES À CHALEUR ET PURIFICATION DE L'AIR:

# VASCO PROPOSE LE CHAUFFAGE LA VENTILATION LE REFROIDISSEMENT POUR VOUS OFFRIR UN CLIMAT INTÉRIEUR IDÉAL ET À LA CARTE

Nous passons la majeure partie de notre temps dans des locaux fermés. La qualité de l'air a donc un impact important sur notre santé, notre bien-être, notre tonus et notre résistance. Les équipements Vasco vous garantissent un climat intérieur idéal dans l'habitat: et ce, qu'il s'agisse de chauffer, ventiler ou refroidir.

Vasco a introduit une pompe à chaleur air/eau silencieuse, associée à un ballon tampon intelligent pour le chauffage et l'eau chaude. Avec cette technologie efficace basée sur l'énergie renouvelable, la boucle est bouclée: émission de chaleur et production de chaleur. Vasco propose désormais une solution complète, qui garantit un climat intérieur sain, écoénergétique et durable.

Vasco s'engage à garantir à l'utilisateur le meilleur confort de chauffage possible quels que soient l'environnement et le moment. Tout comme elle veut proposer un confort d'installation optimal à l'installateur et le design esthétique le plus adapté à l'architecte. Le résultat est une gamme polyvalente et de haute qualité de solutions de chauffage et de ventilation innovantes, pour les applications résidentielles et de projet.



Dankzij **Vasco Climate Control** verwarmt u nooit te veel, maar precies genoeg voor een optimaal binnencomfort. Met het nieuwe Climate Control-regelsysteem van Vasco treedt u binnen in een wereld van ongeëvenaard gebruikscomfort. Voortaan zijn uw radiatoren, ventilatie en vloerverwarming via één enkele interface met het internet verbonden. Dankzij de gebruiksvriendelijke app kan u altijd en overal inloggen en uw optimaal binnencomfort instellen. Ruimte per ruimte. Waar u ook bent.

Grâce à **Vasco Climate Control**, vous ne « surchauffez » jamais votre maison : vous programmez les différents paramètres pour atteindre le confort intérieur, idéal à vos yeux ! Le nouveau système de réglage Climate Control de Vasco vous invite à vivre une expérience de confort d'utilisation inégalé. Désormais, tous vos équipements - radiateurs, ventilation et chauffage par le sol -, sont connectés à Internet, via une seule et même interface. Grâce à cette appli conviviale, vous vous connectez où et quand bon vous semble pour régler et moduler à l'envi, pièce par pièce, votre confort intérieur et ce, où que vous soyez.



[WWW.VASCO.EU](http://WWW.VASCO.EU)



Superia paneelradiatoren / radiateurs à panneaux

info@superia.be  
www.superia.be

Vasco Group nv  
Kruishoefstraat 50  
3650 Dilsen (België)  
T +32 (0)89-79 04 11  
info@vasco.eu  
www.vasco.eu

Download de **Vasco-App**  
**Climate Control** voor uw  
binnenklimaat op maat.

Téléchargez l'**Appli Vasco**  
**Climate Control** pour  
une régulation du climat  
intérieur sur mesure.



Follow us on  
**Facebook** and  
**YouTube**.



Versie 01/2026

Superia kan niet verantwoordelijk gesteld worden voor mogelijke drukfouten en eventuele wijzigingen in het programma.  
Verkoopsvoorwaarden [www.superia.be](http://www.superia.be)

Version 01/2026

Superia ne peut être tenu responsable des éventuelles erreurs d'impression et modifications du programme.  
Conditions générales de vente [www.superia.be](http://www.superia.be)