

superia 

BELGIË - BELGIQUE
05/2026

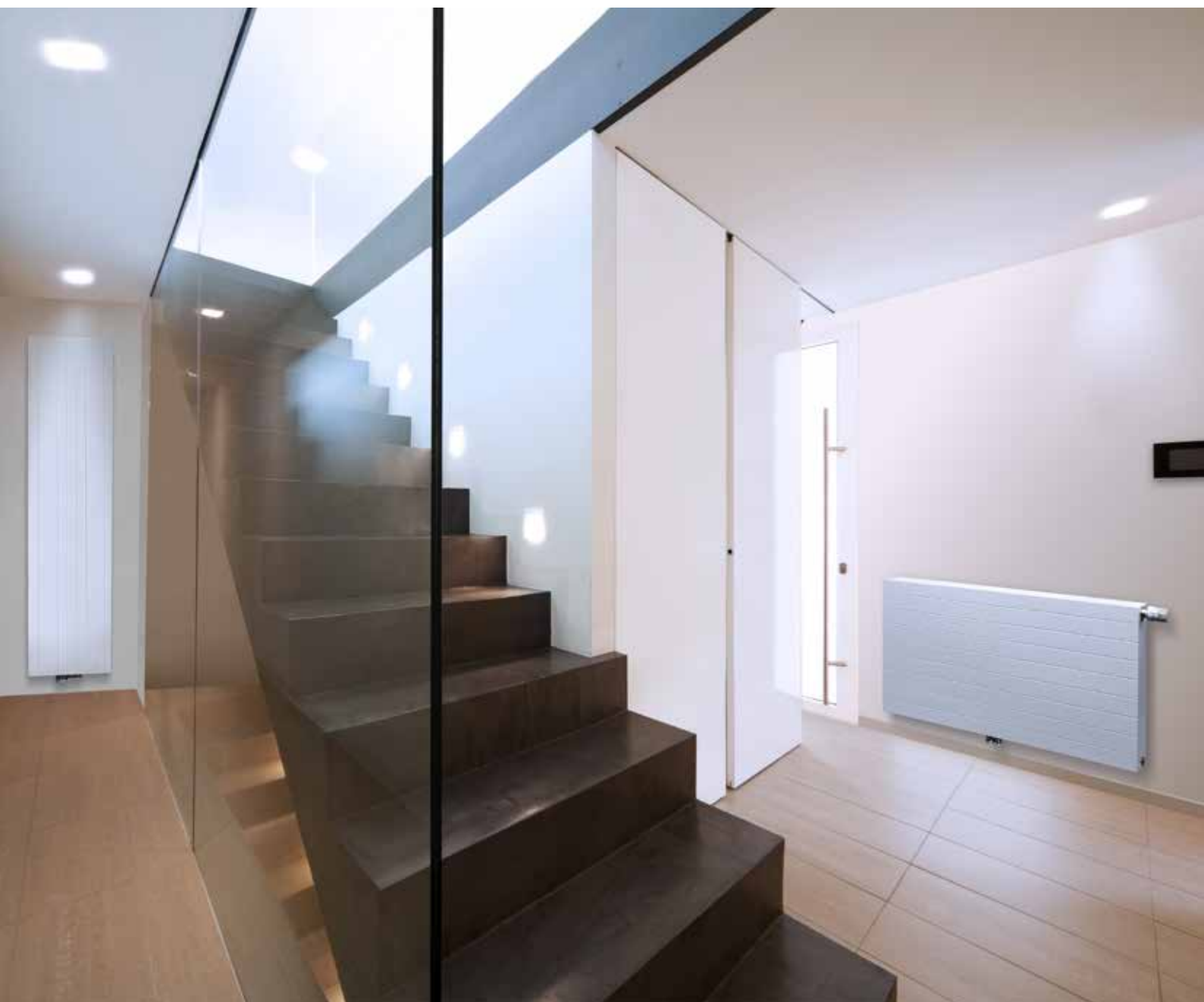

www.superia.be

PRIJSLIJST
LISTE DE PRIX

superia

Vasco is een totaalaanbieder van verwarmings- en ventilatieoplossingen met verkoopactiviteiten in Europa, maar ook in verre exportmarkten zoals Japan, VS, China en Nieuw Zeeland. Merken die tot Vasco behoren zijn: Vasco, Brugman en Superia.

Vasco is een toonaangevende producent van designradiatoren, ventilatie, vloerverwarming en koeling en is marktleider in badkamerradiatoren in Benelux.

Brugman en Superia zijn kwaliteitsmerken voor paneelradiatoren en behoren tot de absolute top in hun segment. Vasco ontwikkelt en produceert oplossingen voor een comfortabel binnenklimaat. Dit door een sterke focus op de individuele behoeften van de eindklant.

De zoektocht naar alternatieve materialen, innovatieve designs en vernieuwende productieprocessen, leverde Vasco al tal van internationale design awards op.

Het hoofdkantoor van Vasco is gevestigd in Dilsen (België). De productiebedrijven bevinden zich in Stříbro (Tsjechië), Plattling (Duitsland), Dilsen (België) en Legnica (Polen)..

Vasco / Brugman / Superia telt 500 medewerkers.

Vasco est un fournisseur de solutions complètes, de chauffage et de ventilation dont les activités commerciales couvrent l'Europe, mais aussi des marchés plus lointains d'exportation, tels le Japon, les États-Unis, la Chine et la Nouvelle-Zélande.

Trois marques battent pavillon Vasco : Vasco, Brugman et Superia.

Vasco est un fabricant de premier plan de radiateurs design, mais aussi de systèmes de ventilation, de rafraîchissement et de chauffage par le sol. Il est au Benelux, le leader sur le marché des radiateurs de salles de bains.

Brugman et Superia sont deux marques de radiateurs panneaux, qui comptent parmi les meilleures, sur leurs segments de marché. Fort d'un outil industriel de pointe et d'une expertise acquise, depuis plus de 40 ans, Vasco conçoit et développe au quotidien des solutions d'équipement innovantes, éco-conçues pour le confort à la carte de sa clientèle, dans toute sa pluralité. Depuis sa création, Vasco a érigé le design en vertu cardinale : cette quête incessante d'innovation alliée à la recherche constante de nouveaux procédés de fabrication, ont déjà valu de nombreuses récompenses sur la scène internationale.

Le siège social de Vasco est situé à Dilsen, en Belgique. Les usines de production se trouvent à : Stříbro (République tchèque), Plattling (Allemagne), Dilsen (Belgique) et Legnica (Pologne).

Vasco / Brugman / Superia compte 500 collaborateurs.



Standaard / Standard



Central



Verti M Kompakt
Verti M Compact



INHOUDSOPGAVE CONTENU

PRODUCTIE, KWALITEIT & LAKPROCES	04
PRODUCTION, QUALITÉ & PROCÉDÉ DE PEINTURE	05

Met strakke zijbekleding / Avec joues latérales élégantes

HORIZONTALAAL / HORIZONTAL

STANDAARD / STANDARD	07
KOMPAKT / COMPACT	13
SUPER 6 UNIVERSEEL / SUPER 6 UNIVERSEL	18
SUPER 6 DESIGN	24
CENTRAL	28
CENTRAL GALVA	32
CENTRAL DESIGN	37
CENTRAL LINE	41
CENTRAL AANSLUITINGEN / RACCORDEMENTS	53
TOEBEHOREN / PIÈCES JOINTES	44
ACCESSOIRES / ACCESSOIRES	48
TECHNISCHE TEKENINGEN / DESSINS TECHNIQUES	50

VERTICAAL / VERTICAL

VERTI M KOMPAKT / VERTI M COMPACT	55
VERTI M KOMPAKT GALVA / VERTI M COMPACT GALVA	56
VERTI M DESIGN	57
VERTI M LINE	58
TOEBEHOREN / PIÈCES JOINTES	59
ACCESSOIRES / ACCESSOIRES	59
TECHNISCHE TEKENINGEN / DESSINS TECHNIQUES	60

MINI

SUPER 6 UNIVERSEEL STANDAARD	
SUPER 6 UNIVERSEL STANDARD	62
SUPER 6 UNIVERSEEL KOMPAKT	
SUPER 6 UNIVERSEL COMPACT	63
MINI SUPER 6 DESIGN 1	64
MINI SUPER 6 DESIGN 2	65
TOEBEHOREN / PIÈCES JOINTES	66
TECHNISCHE TEKENINGEN / DESSINS TECHNIQUES	67

KLEUREN / COULEURS	68
--------------------	----



Kompakt / Compact

Super 6 Universeel
Super 6 Universel

Super 6 Design



Central Galva

Central Design

Central Line



Verti M Kompakt Galva
Verti M Compact Galva

Verti M Design

Verti M Line



Mini Super 6 Universeel
standaard
Mini Super 6 Universel
standard

Mini Super 6 Universeel
kompakt
Mini Super 6 Universel
compact

Mini Super 6 Design 1&2

Prijzen geldig vanaf 06/2026 (excl. BTW)
Les prix sont valables à partir du 06/2026 (hors TVA)

PRODUCTIE, KWALITEIT & LAKPROCES

PRODUCTIE

Superia radiatoren worden op de meest efficiënte wijze en met de modernste technieken geproduceerd. Superia radiatoren worden vervaardigd uit koud-gewalst staal van hoge kwaliteit en elke radiator wordt individueel op dichtheid getest.

Superia radiatoren zijn geschikt voor alle centrale verwarmingsinstallaties met een maximum bedrijfstemperatuur van 110°C.

KWALITEIT EN GARANTIE

Superia radiatoren voldoen aan alle kwaliteitseisen m.b.t. constructie, afwerking, lekdichtheid e.d. Superia garandeert haar producten op fabricage- en materiaalfouten voor de duur van 10 jaar na leverdatum, mits deskundig gemonteerd en gebruikt. Zie de algemene voorwaarden op www.superia.be.

VERPAKKING

Alle Superia radiatoren worden stevig verpakt in hoogwaardig karton en geplastificeerd.

Deze verpakking is ontwikkeld om transportschade te voorkomen, het is aanbevolen om de verpakking tijdens de montage niet te verwijderen.

Eventuele beschadigingen, welke tijdens de montage ontstaan, dienen onmiddellijk te worden bijgewerkt. Hiervoor zijn op bestelling speciale lakstiften leverbaar.

LAKPROCES

Superia radiatoren worden afgelakt in een zeer moderne speciaal ontworpen lakinstallatie, waarbij de belasting voor het milieu vrijwel tot nul is teruggebracht.

Voorbehandeling:

Eerst worden de radiatoren gereinigd, ontvet en gefosfateerd. Daarna worden ze gespoeld met gedemineraliseerd water om een optimale dekking te verkrijgen voor de speciale kataforese grondlak.

Grondlak:

Hierna worden de radiatoren gemoffeld bij een temperatuur van 200°C.

Aflakken:

Vervolgens worden de radiatoren afgelakt met een epoxy-polyester laklaag in een volautomatische poedercoatinstallatie en wederom gemoffeld bij 200°C.

Het resultaat is een zeer sterke en slagvaste afwerklaag, in de standaardkleur Superia wit.

Voordelen:

- Optimale corrosiebestendigheid.
- Gelijkmatige laklaag met zeer goede dekking op kanten, hoeken en randen.
- Geen druppelvorming aan onderkanten.
- Grote kras- en stootvastheid.



PRODUCTION, QUALITÉ & PROCÉDÉ DE PEINTURE

PRODUCTION

Les radiateurs Superia sont produits selon le mode le plus efficace et avec les techniques les plus modernes. Les radiateurs Superia sont fabriqués en acier laminé à froid de grande qualité. L'étanchéité de chaque radiateur est testée individuellement.

Les radiateurs Superia s'adaptent à toutes les installations de chauffage central dotées d'une température de service maximale de 110 °C.

QUALITÉ ET GARANTIE

Les radiateurs Superia répondent à toutes les exigences de qualité en matière de construction, de finition, d'étanchéité, etc. Superia garantit les défauts de fabrication et de matériaux sur ses produits pour une durée de 10 ans après la date de livraison, sous réserve d'un montage et d'une utilisation compétents. Consultez les conditions générales sur www.superia.be.

CONDITIONNEMENT

Les radiateurs Superia sont conditionnés dans un emballage en carton de qualité, renforcé et plastifié.

Cet emballage a été conçu pour éviter les dommages pendant le transport. Il est par ailleurs vivement recommandé de le laisser pendant le montage.

Les éventuels dommages occasionnés pendant le montage doivent immédiatement être corrigés. Des feutres laque spéciaux sont disponibles à cet effet, sur commande.

PROCÉDÉ DE PEINTURE

Les radiateurs Superia sont laqués dans une installation de peinture très moderne spécialement conçue à cet effet, qui permet de ramener à un niveau pratiquement nul la charge pour l'environnement.

Prétraitement:

Les radiateurs sont d'abord nettoyés, dégraissés et phosphatés. Ils sont ensuite rincés à l'eau déminéralisée afin d'obtenir un revêtement optimal pour l'application spéciale de peinture primaire par cataphorèse.

Couche de fond:

Les radiateurs sont alors cuits à une température de 200 °C.

Laquage:

Les radiateurs sont ensuite laqués dans une installation de peinture en poudre entièrement automatisée et de nouveau cuits à 200 °C. Il en résulte une couche de finition très solide et résistante aux impacts, de couleur blanc standard Superia.

Avantages:

- Résistance optimale à la corrosion
- Couche de peinture uniforme, parfaitement couvrante au niveau des côtés, des coins et des bords
- Absence de gouttes sur les bords inférieurs
- Excellente résistance aux rayures et aux chocs



HORIZONTAL STANDARD/COMPACT

Casual

Collection



6



Made by Brugman

TYPE 10

(Watts 75/65/20°C) conform EN 442-1: 2014 radiatoren en convectoren / conforme EN 442-1: 2014 radiateurs et convecteurs

Hoogte - Hauteur →	400		500		600		900	
W/m 75/65/20 (φ50K)	425		514		602		872	
W/m 70/50/20 (φ40K)	314		378		441		638	
W/m 55/45/20 (φ30K)	222		266		309		447	
n-exponent - facteur n	1,26		1,27		1,29		1,29	
Lengte - Longueur ↓	€	Watt	€	Watt	€	Watt	€	Watt
400								
500	43,38	213	53,66	257	63,86	301	92,90	436
600	52,00	255	64,38	308	76,52	361	111,31	523
700								
800	69,19	340	85,74	411	102,09	482	148,44	698
900								
1000	86,59	425	107,13	514	127,44	602		

Niet-voorraadmaten = speciale productie, contacteer Superia.

Types qui ne sont pas en stock = production spéciale, contactez Superia.

Voorraad / Stock

Niet-voorraadmaten hebben een levertermijn van maximaal 5 weken

Les types qui ne sont pas en stock sont livrables en 5 semaines au maximum

Prijs incl. toebehoren* / Prix incl. fixations*

HOE RADIATOR TYPE STANDAARD BESTELLEN / COMMENT COMMANDER UN RADIATEUR TYPE STANDARD

Ref. / Réf. Superia	Type
134S	10
10	Hoogte / Hauteur
40	Lengte / Longueur
050	Wit / Blanc
1	
00	

Type 10
 2 eerste cijfers / 2 premiers chiffres
 500 = 050 - 1000 = 100 enz. (3 cijfers)
 500 = 050 - 1000 = 100 etc. (3 chiffres)
 RAL 9016



TOEBEHOREN PIÈCES JOINTES

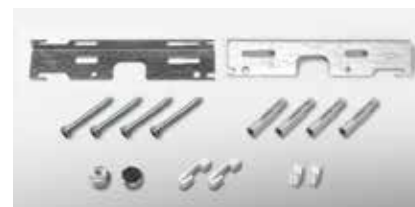

*

De radiator wordt standaard met een volledige montageset (L-beugels met vergrendeling en dempertjes, pluggen, schroeven), blindstop en ontluchter geleverd. Lengte radiator is bepalend voor het aantal meegeleverde beugels.

Le radiateur est livré en standard avec un set de montage complet (consoles L avec verrouillage et amortisseurs, chevilles, vis), un bouchon et un purgeur. La longueur du radiateur est déterminante pour le nombre de consoles livré en standard.

Prijs standaardkleur wit - Prijs in EURO (excl. BTW)

Prix couleur blanc normalisé - Prix en EURO (hors TVA)

Made by Brugman

TYPE 11

(Watts 75/65/20°C) conform EN 442-1: 2014 radiatoren en convectoren / conforme EN 442-1: 2014 radiateurs et convecteurs

Hoogte - Hauteur →	300	400	500	600	700	900						
W/m 75/65/20 (φ50K)	551	697	840	979	1117	1390						
W/m 70/50/20 (φ40K)	411	517	621	720	820	1015						
W/m 55/45/20 (φ30K)	293	368	439	507	576	708						
n-exponent - facteur n	1,22	1,24	1,25	1,27	1,28	1,30						
Lengte - Longueur ↓	€	Watt	€	Watt	€	Watt	€	Watt	€	Watt	€	Watt
400			55,98	279	67,34	336	78,22	392	88,87	447	108,59	556
500	54,91	276	69,77	349	84,10	420	97,70	490	110,90	559	135,89	695
600	65,84	331	83,83	418	101,06	504	117,40	587	133,13	670	162,92	834
700					117,84	588	136,91	685	155,33	782	190,13	973
800	87,61	441	111,74	558	134,61	672	156,37	783	177,59	894	217,23	1112
900			125,81	627	151,37	756	175,90	881	199,82	1005	244,47	1251
1000			139,61	697	168,16	840	195,39	979	221,97	1117	271,52	1390
1200			167,75	836	201,89	1008	234,61	1175	266,24	1340		
1400	153,65	771	195,62	976	235,47	1176	273,61	1371	310,75	1564		
1600			223,54	1115	269,22	1344	312,83	1567				
1800			251,40	1255	302,78	1512	351,80	1762	399,41	2011		
2000			279,27	1394	336,30	1680	390,80	1958	443,66	2234		
2200			307,37	1534	370,07	1848	430,03	2154				
2400			335,24	1673	403,62	2016	469,06	2350				

Niet-voorraadmaten = speciale productie, contacteer Superia.
Types qui ne sont pas en stock = production spéciale, contactez Superia.

Voorraad / Stock **Maatwerk / Sur mesure**

Niet-voorraadmaten hebben een levertermijn van maximaal 5 weken
Les types qui ne sont pas en stock sont livrables en 5 semaines au maximum

Prijs incl. toebehoren* / Prix incl. fixations*

HOE RADIATOR TYPE STANDAARD BESTELLEN / COMMENT COMMANDER UN RADIATEUR TYPE STANDARD

Ref. / Réf. Superia	Type	Hoogte / Hauteur	Lengte / Longueur	Wit / Blanc
134S	11	30	050	1 00

Type 11
 2 eerste cijfers / 2 premiers chiffres
 500 = 050 - 1000 = 100 enz. (3 cijfers)
 500 = 050 - 1000 = 100 etc. (3 chiffres)



TOEBEHOREN PIÈCES JOINTES



*

De radiator wordt standaard met een volledige montageset (L-beugels met vergrendeling en dempertjes, pluggen, schroeven), blindstop en ontluchter geleverd. Lengte radiator is bepalend voor het aantal meegeleverde beugels.

Le radiateur est livré en standard avec un set de montage complet (consoles L avec verrouillage et amortisseurs, chevilles, vis), un bouchon et un purgeur. La longueur du radiateur est déterminante pour le nombre de consoles livré en standard.

Prijs standaardkleur wit - Prijs in EURO (excl. BTW)

Prix couleur blanc normalisé - Prix en EURO (hors TVA)

Made by Brugman

TYPE 21s

(Watts 75/65/20°C) conform EN 442-1: 2014 radiatoren en convectoren / conforme EN 442-1: 2014 radiateurs et convecteurs

Hoogte - Hauteur →	400		500		600		900	
W/m 75/65/20 (Φ50K)	985		1181		1368		1880	
W/m 70/50/20 (Φ40K)	735		880		1019		1394	
W/m 55/45/20 (Φ30K)	504		602		697		948	
n-exponent - facteur n	1,31		1,32		1,32		1,34	
Lengte - Longueur ↓	€	Watt	€	Watt	€	Watt	€	Watt
400							157,66	752
500			123,92	591	143,41	684	197,06	940
600	123,92	591	148,67	709	172,12	821	236,48	1128
700			173,37	827	200,65	958	275,95	1316
800	165,20	788	198,10	945	229,39	1094	315,33	1504
900			222,86	1063	258,12	1231	354,76	1692
1000	206,54	985	247,58	1181	286,57	1368	394,19	1880
1200	247,83	1182	297,28	1417	344,05	1642		
1400	289,13	1379	346,79	1653	401,33	1915		
1600	330,41	1576	396,26	1890	458,75	2189		
1800	371,75	1773	445,73	2126	516,01	2462		
2000	413,08	1970	495,24	2362	573,24	2736		
2200	454,34	2167	544,92	2598				
2400	495,66	2364						
2800	578,29	2758						

Niet-voorraadmaten = speciale productie, contacteer Superia.

Types qui ne sont pas en stock = production spéciale, contactez Superia.

Voorraad / Stock

Maatwerk / Sur mesure

Niet-voorraadmaten hebben een levertermijn van maximaal 5 weken

Les types qui ne sont pas en stock sont livrables en 5 semaines au maximum

Prijs incl. toebehoren* / Prix incl. fixations*

Prijlijst - 05/2026 - Liste de prix

HOE RADIATOR TYPE STANDAARD BESTELLEN / COMMENT COMMANDER UN RADIATEUR TYPE STANDARD

Ref. / Réf. Superia	1345	26	40	050	1	00	Wit / Blanc	RAL 9016
Type	21s = 26							
Hoogte / Hauteur	2 eerste cijfers / 2 premiers chiffres							
Lengte / Longueur	500 = 050 - 1000 = 100 enz. (3 cijfers) 500 = 050 - 1000 = 100 etc. (3 chiffres)							



TOEBEHOREN PIÈCES JOINTES



*

De radiator wordt standaard met een volledige montageset (L-beugels met vergrendeling en dempertjes, pluggen, schroeven), blindstop en ontluchter geleverd. Lengte radiator is bepalend voor het aantal meegeleverde beugels.

Le radiateur est livré en standard avec un set de montage complet (consoles L avec verrouillage et amortisseurs, chevilles, vis), un bouchon et un purgeur. La longueur du radiateur est déterminante pour le nombre de consoles livré en standard.

Prijs standaardkleur wit - Prijs in EURO (excl. BTW)

Prix couleur blanc normalisé - Prix en EURO (hors TVA)

Made by Brugman

TYPE 22

(Watts 75/65/20°C) conform EN 442-1: 2014 radiatoren en convectoren / conforme EN 442-1: 2014 radiateurs et convecteurs

Hoogte - Hauteur →	300		400		500		600		700		900	
W/m 75/65/20 (φ50K)	975		1241		1494		1738		1974		2429	
W/m 70/50/20 (φ40K)	733		929		1110		1289		1461		1793	
W/m 55/45/20 (φ30K)	507		639		757		877		990		1213	
n-exponent - facteur n	1,28		1,30		1,33		1,34		1,35		1,36	
Lengte - Longueur ↓	€	Watt	€	Watt	€	Watt	€	Watt	€	Watt	€	Watt
400					125,38	598	145,91	695	165,64	790	203,78	972
500	102,52	488	130,15	621	156,85	747	182,42	869	207,12	987	254,72	1215
600	122,89	585	156,17	745	188,06	896	218,89	1043	248,48	1184	305,68	1457
700					219,52	1046	255,37	1217	289,96	1382	356,63	1700
800	163,77	780	208,19	993	250,74	1195	291,89	1390	331,25	1579	407,56	1943
900					282,24	1345	328,30	1564	372,81	1777	458,55	2186
1000	204,63	975	260,20	1241	313,43	1494	364,62	1738	414,09	1974	509,27	2429
1100					344,92	1643	401,11	1912				
1200	245,73	1170	312,41	1489	376,13	1793	437,57	2086	496,92	2369	611,20	2915
1400	286,57	1365	364,43	1737	438,81	2092	510,57	2433				
1600	327,50	1560	416,37	1986	501,53	2390	583,52	2781				
1800	368,40	1755	468,38	2234	564,26	2689	656,45	3128				
2000	409,31	1950	520,43	2482	626,91	2988	729,27	3476				
2200	450,35	2145	572,61	2730	689,65	3287						
2400	491,25	2340	624,60	2978	752,32	3586	875,18	4171				
2600	532,12	2535	676,61	3227	814,98	3884	948,15	4519				
2800	573,02	2730	728,60	3475	877,67	4183						
3000			780,61	3723	940,36	4482						

Niet-voorraadmaten = speciale productie, contacteer Superia.

Types qui ne sont pas en stock = production spéciale, contactez Superia.

Niet-voorraadmaten hebben een levertermijn van maximaal 5 weken

Les types qui ne sont pas en stock sont livrables en 5 semaines au maximum

Voorraad / Stock

Maatwerk / Sur mesure

Prijs incl. toebehoren* / Prix incl. fixations*

HOE RADIATOR TYPE STANDAARD BESTELLEN / COMMENT COMMANDER UN RADIATEUR TYPE STANDARD

Ref. / Réf. Superia	1345	22	30	050	1	00	Wit / Blanc
Type							22
Hoogte / Hauteur							2 eerste cijfers / 2 premiers chiffres
Lengte / Longueur							500 = 050 - 1000 = 100 enz. (3 cijfers) 500 = 050 - 1000 = 100 etc. (3 chiffres)
							RAL 9016



TOEBEHOREN
PIÈCES JOINTES



*

De radiator wordt standaard met een volledige montageset (L-beugels met vergrendeling en dempertjes, pluggen, schroeven), blindstop en ontluchter geleverd. Lengte radiator is bepalend voor het aantal meegeleverde beugels.

Le radiateur est livré en standard avec un set de montage complet (consoles L avec verrouillage et amortisseurs, chevilles, vis), un bouchon et un purgeur. La longueur du radiateur est déterminante pour le nombre de consoles livré en standard.

Prijs standaardkleur wit - Prijs in EURO (excl. BTW)

Prix couleur blanc normalisé - Prix en EURO (hors TVA)

Made by Brugman

TYPE 33

(Watts 75/65/20°C) conform EN 442-1: 2014 radiatoren en convectoren / conforme EN 442-1: 2014 radiateurs et convecteurs

Hoogte - Hauteur →	300		400		500		600		700		900	
W/m 75/65/20 (Φ50K)	1365		1744		2103		2444		2769		3376	
W/m 70/50/20 (Φ40K)	1019		1302		1566		1820		2058		2492	
W/m 55/45/20 (Φ30K)	699		893		1072		1245		1404		1685	
n-exponent - facteur n	1,31		1,31		1,32		1,32		1,33		1,36	
Lengte - Longueur ↓	€	Watt	€	Watt	€	Watt	€	Watt	€	Watt	€	Watt
500					223,63	1066			293,32	1398	355,81	1697
600					268,37	1279	311,35	1483			427,12	2036
700					313,24	1492			410,54	1957	498,17	2376
800	232,49	1109	297,08	1416	357,88	1705	415,17	1978			569,49	2715
1000			371,32	1770	447,26	2131	518,71	2472	586,46	2795	711,63	3394
1200			445,77	2124	536,76	2557	622,53	2966			854,02	4073
1400	406,96	1940	520,00	2478	626,30	2983	726,31	3461				
1600	465,06	2218	594,19	2832	715,62	3410	830,06	3955				
1800	523,13	2495	668,40	3186	805,18	3836	933,90	4450				
2000	581,22	2772	742,67	3540	894,48	4262	1037,46	4944				
2200	639,49	3049	817,10	3894								
2400	697,59	3326	891,31	4248								
2600			965,55	4602								
2800	813,75	3881	1039,75	4956								
3000			1114,00	5310								

Niet-voorraadmatten = speciale productie, contacteer Superia.

Types qui ne sont pas en stock = production spéciale, contactez Superia.

Voorraad / Stock

Maatwerk / Sur mesure

Niet-voorraadmatten hebben een levertermijn van maximaal 5 weken

Les types qui ne sont pas en stock sont livrables en 5 semaines au maximum

Prijs incl. toebehoren* / Prix incl. fixations*

HOE RADIATOR TYPE STANDAARD BESTELLEN / COMMENT COMMANDER UN RADIATEUR TYPE STANDARD

Ref. / Réf. Superia	1345	33	30	080	1	00	Wit / Blanc	RAL 9016
		Type	33					
		Hoogte / Hauteur	2 eerste cijfers / 2 premiers chiffres					
		Lengte / Longueur	800 = 080 - 1000 = 100 enz. (3 cijfers)					
			800 = 080 - 1000 = 100 etc. (3 chiffres)					



TOEBEHOREN PIÈCES JOINTES



*

De radiator wordt standaard met een volledige montageset (L-beugels met vergrendeling en dempertjes, pluggen, schroeven), blindstop en ontluchter geleverd. Lengte radiator is bepalend voor het aantal meegeleverde beugels.

Le radiateur est livré en standard avec un set de montage complet (consoles L avec verrouillage et amortisseurs, chevilles, vis), un bouchon et un purgeur. La longueur du radiateur est déterminante pour le nombre de consoles livré en standard.

Prijs standaardkleur wit - Prijs in EURO (excl. BTW)

Prix couleur blanc normalisé - Prix en EURO (hors TVA)

TYPE 11

(Watts 75/65/20°C)

conform EN 442-1: 2014 radiatoren en convectoren / conforme EN 442-1: 2014 radiateurs et convecteurs

Hoogte - Hauteur →	400	500	600	700	900					
W/m 75/65/20 (φ50K)	697	840	979	1117	1390					
W/m 70/50/20 (φ40K)	517	621	720	820	1015					
W/m 55/45/20 (φ30K)	368	439	507	576	708					
n-exponent - facteur n	1,24	1,25	1,27	1,28	1,30					
Lengte - Longueur ↓	€	watt	€	watt	€	watt	€	watt	€	watt
400	62,53	279	75,13	336	87,54	392	99,73	447	122,89	556
500			93,87	420	109,29	490	124,56	559	153,56	695
600	93,65	418	112,84	504	131,33	587	149,34	670	184,48	834
700			131,58	588	153,10	685	174,38	782	215,20	973
800	124,81	558	150,31	672	175,13	783	199,23	894	245,85	1112
900			169,02	756	196,88	881	224,06	1005	276,46	1251
1000	155,94	697	187,78	840	218,69	979	248,87	1117	307,18	1390
1100			206,63	924	240,66	1077				
1200	187,31	836	225,46	1008	262,43	1175	298,74	1340	368,72	1668
1400	218,44	976	262,91	1176	306,25	1371				
1600			300,61	1344	350,02	1567				
1800	280,69	1255	338,05	1512	393,78	1762				
2000	311,85	1394	375,54	1680	437,35	1958				

Niet-voorraadmaten = speciale productie, contacteer Superia.

Types qui ne sont pas en stock = production spéciale, contactez Superia.

Niet-voorraadmaten hebben een levertermijn van maximaal 5 weken

Les types qui ne sont pas en stock sont livrables en 5 semaines au maximum

Voorraad / Stock

Maatwerk / Sur mesure

Prijs incl. toebehoren* / Prix incl. fixations*

HOE RADIATOR TYPE KOMPAKT BESTELLEN / COMMENT COMMANDER UN RADIATEUR TYPE COMPACT

Ref. / Réf. Superia	Type
144K 11	11
40	Hoogte / Hauteur 2 eerste cijfers / 2 premiers chiffres
040	Lengte / Longueur 400 = 040 - 1000 = 100 enz. (3 cijfers) 400 = 040 - 1000 = 100 etc. (3 chiffres)
1 11	Wit / Blanc RAL 9016



TOEBEHOREN PIÈCES JOINTES

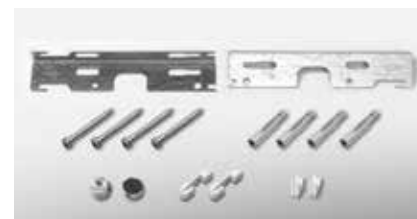

*

De radiator wordt standaard met een volledige montageset (L-beugels met vergrendeling en dempertjes, pluggen, schroeven), blindstop en ontluchter geleverd. Lengte radiator is bepalend voor het aantal meegeleverde beugels.

Le radiateur est livré en standard avec un set de montage complet (consoles L avec verrouillage et amortisseurs, chevilles, vis), un bouchon et un purgeur. La longueur du radiateur est déterminante pour le nombre de consoles livré en standard.

Prijs standaardkleur wit - Prijs in EURO (excl. BTW)

Prix couleur blanc normalisé - Prix en EURO (hors TVA)

Deze radiator is ook verkrijgbaar in kleuren (supplement €195,55) zie kleurenkaart.

Ce radiateur est aussi livrable en couleur (supplément €195,55) voir carte couleurs.

TYPE 21s

(Watts 75/65/20°C)

conform EN 442-1: 2014 radiatoren en convectoren / conforme EN 442-1: 2014 radiateurs et convecteurs

Hoogte - Hauteur →	400	500	600	700	900					
W/m 75/65/20 (φ50K)	953	1141	1322	1499	1841					
W/m 70/50/20 (φ40K)	711	850	985	1117	1368					
W/m 55/45/20 (φ30K)	488	581	674	764	933					
n-exponent - facteur n	1,31	1,32	1,32	1,32	1,33					
Lengte - Longueur ↓	€	watt	€	watt	€	watt	€	watt	€	watt
400			91,29	456	124,12	529	140,47	600	172,53	737
500	111,61	476	114,12	570	154,95	661	175,57	749	215,61	920
600	133,93	572	136,94	685	185,89	793	210,72	899	258,68	1105
700			175,33	799	217,02	925	245,85	1049	301,80	1289
800	178,63	762	213,74	913	247,93	1058	280,93	1199	344,86	1473
900			240,41	1027	278,84	1190	316,06	1349	387,94	1657
1000	223,17	953	267,12	1141	309,73	1322	351,17	1499	431,04	1841
1200	267,82	1144	320,75	1369	371,76	1586	421,20	1799	517,40	2209
1400	312,55	1334	374,13	1597	433,81	1851	491,42	2099	603,56	2577
1600	357,01	1525	427,51	1826	495,64	2115	561,68	2398	689,74	2946
1800	401,75	1715	480,91	2054	557,68	2380	631,91	2698	775,88	3314
2000	446,24	1906	534,31	2282	619,52	2644	701,91	2998	862,04	3682
2200	490,98	2097	587,91	2510	681,54	2908				
2400	535,66	2287	641,24	2738	743,60	3173				

Niet-voorraadmaten = speciale productie, contacteer Superia.
Types qui ne sont pas en stock = production spéciale, contactez Superia.

Voorraad / Stock Maatwerk / Sur mesure

Niet-voorraadmaten hebben een levertermijn van maximaal 5 weken
Les types qui ne sont pas en stock sont livrables en 5 semaines au maximum

Prijs incl. toebehoren* / Prix incl. fixations*

HOE RADIATOR TYPE KOMPAKT BESTELLEN / COMMENT COMMANDER UN RADIATEUR TYPE COMPACT

Ref. / Réf. Superia	Type	Hoogte / Hauteur	Lengte / Longueur	Wit / Blanc
144K 21 40 050 1 11	21s	2 eerste cijfers / 2 premiers chiffres	500 = 050 - 1000 = 100 enz. (3 cijfers) 500 = 050 - 1000 = 100 etc. (3 chiffres)	RAL 9016



TOEBEHOREN PIÈCES JOINTES

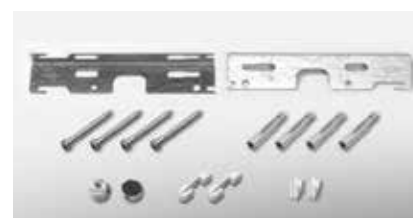

* De radiator wordt standaard met een volledige montageset (L-beugels met vergrendeling en dempertjes, pluggen, schroeven), blindstop en ontluchter geleverd. Lengte radiator is bepalend voor het aantal meegeleverde beugels.

Le radiateur est livré en standard avec un set de montage complet (consoles L avec verrouillage et amortisseurs, chevilles, vis), un bouchon et un purgeur. La longueur du radiateur est déterminante pour le nombre de consoles livré en standard.

Prijs standaardkleur wit - Prijs in EURO (excl. BTW)

Prix couleur blanc normalisé - Prix en EURO (hors TVA)

Deze radiator is ook verkrijgbaar in kleuren (supplement €195,55) zie kleurenkaart.

Ce radiateur est aussi livrable en couleur (supplément €195,55) voir carte couleurs.

TYPE 22

(Watts 75/65/20°C) conform EN 442-1: 2014 radiatoren en convectoren / conforme EN 442-1: 2014 radiateurs et convecteurs

Hoogte - Hauteur →	300		400		500		600		700		900	
W/m 75/65/20 (φ50K)	942		1202		1449		1683		1907		2326	
W/m 70/50/20 (φ40K)	703		895		1079		1251		1417		1725	
W/m 55/45/20 (φ30K)	482		612		738		853		967		1173	
n-exponent - facteur n	1,31		1,32		1,32		1,33		1,33		1,34	
Lengte - Longueur ↓	€	watt	€	watt	€	watt	€	watt	€	watt	€	watt
400					136,01	580	158,00	673	178,87	763	217,93	930
500	105,70	471	140,95	601	169,98	725	197,38	842	223,60	954	272,28	1163
600	126,98	565	169,25	721	203,93	869	236,95	1010	268,28	1144	326,85	1396
700					237,89	1014	276,46	1178	313,05	1335	381,39	1628
800	169,25	754	225,69	962	271,83	1159	315,81	1346	357,71	1526	435,71	1861
900					305,80	1304	355,39	1515	402,46	1716	490,24	2093
1000	220,54	942	281,89	1202	339,69	1449	394,78	1683	446,95	1907	544,56	2326
1100					373,90	1594	434,30	1851	491,68	2098	599,11	2559
1200	264,81	1130	338,26	1442	407,88	1739	473,84	2020	536,38	2288	653,67	2791
1300	286,80	1225	366,62	1563	441,80	1884	513,24	2188	581,13	2479	708,00	3024
1400	308,82	1319	394,78	1683	475,76	2029	552,78	2356	625,84	2670	762,53	3256
1600	353,07	1507	451,14	1923	543,63	2318	631,68	2693	715,27	3051	871,45	3722
1800	397,09	1696	507,59	2164	611,53	2608	710,61	3029	804,72	3433	980,30	4187
2000	441,10	1884	563,78	2404	679,45	2898	789,45	3366	893,92	3814	1089,16	4652
2200	485,36	2072	620,19	2644	747,55	3188	868,60	3703				
2400	529,38	2261	676,61	2885	815,45	3478	947,53	4039				
2600	573,60	2449	733,05	3125	883,37	3767	1026,42	4376				
2800	617,65	2638	789,48	3366	951,26	4057	1105,28	4712				
3000	661,63	2826	845,69	3606	1019,13	4347	1184,21	5049				

Niet-voorraadmaten = speciale productie, contacteer Superia.

Types qui ne sont pas en stock = production spéciale, contactez Superia.

Niet-voorraadmaten hebben een levertermijn van maximaal 5 weken

Les types qui ne sont pas en stock sont livrables en 5 semaines au maximum

Voorraad / Stock **Maatwerk / Sur mesure**

Prijs incl. toebehoren* / Prix incl. fixations*

HOE RADIATOR TYPE KOMPAKT BESTELLEN / COMMENT COMMANDER UN RADIATEUR TYPE COMPACT

Ref. / Réf. Superia	144K	22	30	050	1	11	Type	22
							Hoogte / Hauteur	2 eerste cijfers / 2 premiers chiffres
							Lengte / Longueur	500 = 050 - 1000 = 100 enz. (3 cijfers) 500 = 050 - 1000 = 100 etc. (3 chiffres)
							Wit / Blanc	RAL 9016



TOEBEHOREN PIÈCES JOINTES



*

De radiator wordt standaard met een volledige montageset (L-beugels met vergrendeling en dempertjes, pluggen, schroeven), blindstop en ontluchter geleverd. Lengte radiator is bepalend voor het aantal meegeleverde beugels.

Le radiateur est livré en standard avec un set de montage complet (consoles L avec verrouillage et amortisseurs, chevilles, vis), un bouchon et un purgeur. La longueur du radiateur est déterminante pour le nombre de consoles livré en standard.

Prijs standaardkleur wit - Prijs in EURO (excl. BTW)

Prix couleur blanc normalisé - Prix en EURO (hors TVA)

Deze radiator is ook verkrijgbaar in kleuren (supplement €195,55) zie kleurenkaart.

Ce radiateur est aussi livrable en couleur (supplément €195,55) voir carte couleurs.

TYPE 33

(Watts 75/65/20°C)

conform EN 442-1: 2014 radiatoren en convectoren / conforme EN 442-1: 2014 radiateurs et convecteurs

Hoogte - Hauteur →	300		400		500		600		700		900	
W/m 75/65/20 (φ50K)	1319		1679		2020		2345		2657		3248	
W/m 70/50/20 (φ40K)	982		1251		1505		1747		1975		2398	
W/m 55/45/20 (φ30K)	672		855		1029		1195		1347		1621	
n-exponent - facteur n	1,32		1,32		1,32		1,32		1,33		1,36	
Lengte - Longueur ↓	€	watt	€	watt	€	watt	€	watt	€	watt	€	watt
400									253,06	1063	308,82	1299
500									316,30	1329	385,86	1624
600			230,75	1007	288,43	1212	335,04	1407	379,48	1594	463,09	1949
700					336,44	1414	390,77	1642			540,37	2274
800	250,20	1055	319,11	1343	384,43	1616	446,71	1876	505,96	2126	617,40	2598
900					432,42	1818	502,42	2111	569,16	2391	694,63	2923
1000	312,55	1319	398,74	1679	480,42	2020	558,16	2345	632,37	2657	771,68	3248
1200	375,08	1583	478,54	2015	576,66	2424	669,83	2814	759,05	3188	926,24	3898
1400	437,56	1847	558,37	2351	672,67	2828	781,52	3283	885,51	3720	1080,50	4547
1600	500,08	2110	638,06	2686	768,88	3232	893,19	3752	1011,91	4251	1234,76	5197
1800	562,61	2374	717,82	3022	864,87	3636	1004,90	4221	1138,34	4783	1389,12	5846
2000	625,11	2638	797,45	3358	960,81	4040	1116,36	4690	1264,79	5314	1543,40	6496
2200	687,63	2902	877,29	3694	1057,08	4444	1228,00	5159				
2400	750,17	3166	957,11	4030	1153,07	4848	1339,69	5628				
2600	812,65	3429	1036,72	4365	1249,28	5252	1451,34	6097				
2800	875,18	3693	1116,58	4701	1345,30	5656	1563,04	6566				
3000	937,66	3957	1196,19	5037	1441,30	6060	1674,50	7035				

Niet-voorraadmatten = speciale productie, contacteer Superia.

Types qui ne sont pas en stock = production spéciale, contactez Superia.

Niet-voorraadmatten hebben een levertermijn van maximaal 5 weken

Les types qui ne sont pas en stock sont livrables en 5 semaines au maximum

Voorraad / Stock

Maatwerk / Sur mesure

Prijs incl. toebehoren* / Prix incl. fixations*

Prijslijst - 05/2026 - Liste de prix

HOE RADIATOR TYPE KOMPAKT BESTELLEN / COMMENT COMMANDER UN RADIATEUR TYPE COMPACT

Ref. / Réf. Superia	144K	33	30	080	1	11	
		Type	33				
		Hoogte / Hauteur	2 eerste cijfers / 2 premiers chiffres				
		Lengte / Longueur	800 = 080 - 1000 = 100 enz. (3 cijfers)				
			800 = 080 - 1000 = 100 etc. (3 chiffres)				
		Wit / Blanc	RAL 9016				



TOEBEHOREN
PIÈCES JOINTES



* De radiator wordt standaard met een volledige montageset (L-beugels met vergrendeling en dempertjes, pluggen, schroeven), blindstop en ontluchter geleverd. Lengte radiator is bepalend voor het aantal meegeleverde beugels.

Le radiateur est livré en standard avec un set de montage complet (consoles L avec verrouillage et amortisseurs, chevilles, vis), un bouchon et un purgeur. La longueur du radiateur est déterminante pour le nombre de consoles livré en standard.

Prijs standaardkleur wit - Prijs in EURO (excl. BTW)

Prix couleur blanc normalisé - Prix en EURO (hors TVA)

Deze radiator is ook verkrijgbaar in kleuren (supplement €195,55) zie kleurenkaart.

Ce radiateur est aussi livrable en couleur (supplément €195,55) voir carte couleurs.

HORIZONTAL SUPER 6 UNIVERSAL

Casual

Collection



TYPE 11

(Watts 75/65/20°C) conform EN 442-1: 2014 radiatoren en convectoren / conforme EN 442-1: 2014 radiateurs et convecteurs

Hoogte - Hauteur →	400		500		600		700		900	
W/m 75/65/20 (φ50K)	697		840		979		1117		1390	
W/m 70/50/20 (φ40K)	517		621		720		820		1015	
W/m 55/45/20 (φ30K)	368		439		507		576		708	
n-exponent - facteur n	1,24		1,25		1,27		1,28		1,30	
Lengte - Longueur ↓	€	watt	€	watt	€	watt	€	watt	€	watt
400	185,68	279	198,46	336	207,91	392	235,42	447	242,10	556
600	202,99	418	229,27	504	244,36	587	262,06	670	294,17	834
700	216,62	488	245,08	588	266,59	685	279,32	782	320,22	973
800	228,53	558	260,90	672	284,45	783	296,56	894	344,83	1112
900	244,57	627	274,94	756	304,88	881	320,94	1005	377,49	1251
1000	260,63	697	288,97	840	320,22	979	345,36	1117	390,40	1390
1200	287,31	836	319,59	1008	351,10	1175	381,29	1340	442,36	1668
1400	302,39	976	350,89	1176	397,35	1371	425,73	1564	497,56	1946
1600	332,79	1115	388,30	1344	437,70	1567	478,32	1787	541,44	2224
1800	359,69	1255	414,31	1512	465,14	1762	525,65	2011	570,63	2502
2000	387,14	1394	449,07	1680	513,97	1958	584,05	2234	634,02	2780

Niet-voorraadmaten = speciale productie, contacteer Superia.
Types qui ne sont pas en stock = production spéciale, contactez Superia.

Voorraad / Stock Maatwerk / Sur mesure

Niet-voorraadmaten hebben een levertermijn van maximaal 5 weken
Les types qui ne sont pas en stock sont livrables en 5 semaines au maximum

Prijs incl. toebehoren* / Prix incl. fixations*

HOE RADIATOR TYPE SUPER 6 UNIVERSEEL BESTELLEN / COMMENT COMMANDER UN RADIATEUR TYPE SUPER 6 UNIVERSEL

Ref. / Réf. Superia	Type	Hoogte / Hauteur	Lengte / Longueur	Wit / Blanc
146K 11 40 040 1 11	11	2 eerste cijfers / 2 premiers chiffres	400 = 040 - 1000 = 100 enz. (3 cijfers) 400 = 040 - 1000 = 100 etc. (3 chiffres)	RAL 9016



TOEBEHOREN PIÈCES JOINTES

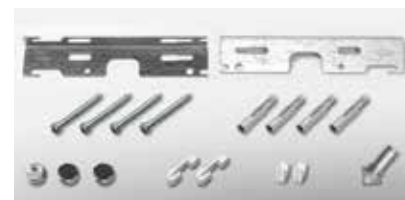

* De radiator wordt standaard met een volledige montageset (L-beugels met vergrendeling en dempertjes, pluggen, schroeven), blindstoppen, ontluchter en ventielinsert geleverd. Lengte radiator is bepalend voor het aantal meegeleverde beugels. Radiator voorzien van opgelaste stripjes = rechtse aansluiting.

Le radiateur est livré en standard avec un set de montage complet (consoles L avec verrouillage et amortisseurs, chevilles, vis), bouchons, un purgeur et une vanne (insert). La longueur du radiateur est déterminante pour le nombre de consoles livré en standard. Radiateur muni de languettes soudées = raccordement à droite.

Prijs standaardkleur wit - Prijs in EURO (excl. BTW)

Prix couleur blanc normalisé - Prix en EURO (hors TVA)

Deze radiator is ook verkrijgbaar in kleuren (supplement €195,55) zie kleurenkaart.

Ce radiateur est aussi livrable en couleur (supplément €195,55) voir carte couleurs.

TYPE 20s

(Watts 75/65/20°C) conform EN 442-1: 2014 radiatoren en convectoren / conforme EN 442-1: 2014 radiateurs et convecteurs

Hoogte - Hauteur →	400		500		600		700		900	
W/m 75/65/20 (φ50K)	740		884		1026		1166		1446	
W/m 70/50/20 (φ40K)	555		661		768		870		1077	
W/m 55/45/20 (φ30K)	383		455		528		597		737	
n-exponent - facteur n	1,29		1,30		1,30		1,31		1,32	
Lengte - Longueur ↓	€	watt	€	watt	€	watt	€	watt	€	watt
500	201,18	370	210,64	442	250,33	513	263,23	583	290,26	723
600	217,84	444	256,66	530	279,18	616	294,89	700	326,91	868
700			279,97	619	302,80	718	322,53	816	362,24	1012
800	243,50	592	303,83	707	330,94	821	357,88	933	400,64	1157
900			317,88	796	355,80	923	389,50	1049	432,26	1301
1000	278,12	740	330,61	884	383,00	1026	422,85	1166		
1100			344,15	972	413,70	1129	456,00	1283		
1200	313,24	888	355,19	1061	435,21	1231	486,42	1399	517,44	1735
1400	341,73	1036	431,39	1238	469,58	1436	511,89	1632	547,53	2024
1600	370,24	1184	474,11	1414	539,31	1642	552,81	1866	625,95	2314
1800	388,78	1332	522,02	1591	605,28	1847	568,05	2099	704,10	2603
2000	439,32	1480	581,89	1768	648,70	2052	631,05	2332	782,20	2892
2200	476,13	1628	635,28	1945	672,04	2257				
2400	526,65	1776	676,15	2122	734,83	2462				
2600	556,62	1924	706,79	2298	788,01	2668				
2800	629,66	2072	813,70	2475	862,22	2873				
3000	695,91	2220	844,74	2652	913,04	3078				

Niet-voorraadmaten = speciale productie, contacteer Superia.

Types qui ne sont pas en stock = production spéciale, contactez Superia.

Maatwerk / Sur mesure

Niet-voorraadmaten hebben een levertermijn van maximaal 5 weken

Les types qui ne sont pas en stock sont livrables en 5 semaines au maximum

Prijs incl. toebehoren* / Prix incl. fixations*

HOE RADIATOR TYPE SUPER 6 UNIVERSEEL BESTELLEN / COMMENT COMMANDER UN RADIATEUR TYPE SUPER 6 UNIVERSEL

Ref. / Réf. Superia	146K	20	40	050	2	11	Wit / Blanc
Type	20s						
Hoogte / Hauteur	2 eerste cijfers / 2 premiers chiffres						
Lengte / Longueur	500 = 050 - 1000 = 100 enz. (3 cijfers) 500 = 050 - 1000 = 100 etc. (3 chiffres)						
Wit / Blanc	RAL 9016						



TYPE 20s

TOEBEHOREN
PIÈCES JOINTES



*

De radiator wordt standaard met een volledige montageset (J-beugels, pluggen, schroeven), blindstoppen, ontluchter en ventielinsert geleverd. Lengte radiator is bepalend voor het aantal meegeleverde beugels.

Optie: haakje voor montage J-beugel onder rooster.

Le radiateur est livré en standard avec un set de montage complet (consoles J, chevilles, vis), bouchons, un purgeur et une vanne (insert). La longueur du radiateur est déterminante pour le nombre de consoles livré en standard.

Option: crochet pour le montage des consoles J sous la grille.

Prijs standaardkleur wit - Prijs in EURO (excl. BTW)

Prix couleur blanc normalisé - Prix en EURO (hors TVA)

Deze radiator is ook verkrijgbaar in kleuren (supplément €195,55) zie kleurenkaart.

Ce radiateur est aussi livrable en couleur (supplément €195,55) voir carte couleurs.

TYPE 21s

(Watts 75/65/20°C) conform EN 442-1: 2014 radiatoren en convectoren / conforme EN 442-1: 2014 radiateurs et convecteurs

Hoogte - Hauteur →	400	500	600	700	900					
W/m 75/65/20 (Φ50K)	953	1141	1322	1499	1841					
W/m 70/50/20 (Φ40K)	711	850	985	1117	1368					
W/m 55/45/20 (Φ30K)	488	581	674	764	933					
n-exponent - facteur n	1,31	1,32	1,32	1,32	1,33					
Lengte - Longueur ↓	€	watt	€	watt	€	watt	€	watt	€	watt
400	194,54	381	221,76	456	239,45	529	240,15	600	278,03	736
500	215,24	477	267,18	571	267,89	661	282,13	750	314,10	921
600	231,85	572	274,22	685	292,07	793	315,13	899	354,95	1105
700	247,04	667	295,60	799	320,35	925	343,60	1049	414,21	1289
800	261,06	762	320,44	913	348,49	1058	383,44	1199	443,92	1473
900	277,67	858	344,48	1027	376,90	1190	414,21	1349	483,12	1657
1000	305,41	953	369,37	1141	405,31	1322	441,01	1499	523,38	1841
1100	322,22	1048	393,41	1255	434,79	1454	480,36	1649	575,96	2025
1200	342,17	1144	416,15	1369	463,30	1586	521,51	1799	628,47	2209
1400	381,72	1334	466,49	1597	501,02	1851	602,65	2099	696,99	2577
1600	412,38	1525	511,46	1826	572,41	2115	648,65	2398	796,51	2946
1800	463,97	1715	555,39	2054	644,07	2380	729,73	2698	896,09	3314
2000	515,37	1906	616,99	2282	715,41	2644	810,63	2998	993,61	3682
2200	567,01	2097	678,93	2510	787,14	2908				
2400	618,64	2287	740,57	2738	858,77	3173				
2600	670,01	2478	802,22	2967	930,12	3437				
2800	721,63	2668	863,85	3195	1001,77	3702				
3000	773,02	2859	925,52	3423	1073,14	3966				

Niet-voorraadmaten = speciale productie, contacteer Superia.
Types qui ne sont pas en stock = production spéciale, contactez Superia.

Voorraad / Stock Maatwerk / Sur mesure

Niet-voorraadmaten hebben een levertermijn van maximaal 5 weken
Les types qui ne sont pas en stock sont livrables en 5 semaines au maximum

Prijs incl. toebehoren* / Prix incl. fixations*

Prijlijst - 05/2026 - Liste de prix

HOE RADIATOR TYPE SUPER 6 UNIVERSEEL BESTELLEN / COMMENT COMMANDER UN RADIATEUR TYPE SUPER 6 UNIVERSEL

Ref. / Réf. Superia	Type	21s
146K	Hoogte / Hauteur	2 eerste cijfers / 2 premiers chiffres
21	Lengte / Longueur	400 = 040 - 1000 = 100 enz. (3 cijfers) 400 = 040 - 1000 = 100 etc. (3 chiffres)
40	Wit / Blanc	RAL 9016
040		
2		
11		



TOEBEHOREN PIÈCES JOINTES



*

De radiator wordt standaard met een volledige montageset (J-beugels, pluggen, schroeven), blindstoppen, ontluchter en ventielinsert geleverd. Lengte radiator is bepalend voor het aantal meegeleverde beugels.

Optie: haakje voor montage J-beugel onder rooster.

Le radiateur est livré en standard avec un set de montage complet (consoles J, chevilles, vis), bouchons, un purgeur et une vanne (insert). La longueur du radiateur est déterminante pour le nombre de consoles livré en standard.

Option: crochet pour le montage des consoles J sous la grille.

Prijs standaardkleur wit - Prijs in EURO (excl. BTW)

Prix couleur blanc normalisé - Prix en EURO (hors TVA)

Deze radiator is ook verkrijgbaar in kleuren (supplement €195,55) zie kleurenkaart.

Ce radiateur est aussi livrable en couleur (supplément €195,55) voir carte couleurs.

TYPE 22

(Watts 75/65/20°C)

conform EN 442-1: 2014 radiatoren en convectoren / conforme EN 442-1: 2014 radiateurs et convecteurs

Hoogte - Hauteur →	300		400		500		600		700		900	
W/m 75/65/20 (φ50K)	942		1202		1449		1683		1907		2326	
W/m 70/50/20 (φ40K)	703		895		1079		1251		1417		1725	
W/m 55/45/20 (φ30K)	482		612		738		853		967		1173	
n-exponent - facteur n	1,31		1,32		1,32		1,33		1,33		1,34	
Lengte - Longueur ↓	€	watt	€	watt	€	watt	€	watt	€	watt	€	watt
400			228,62	481	248,39	580	273,82	673	283,83	763	325,51	930
500	220,60	471	254,05	601	280,57	725	301,56	842	317,89	954	370,62	1163
600	243,54	566	279,77	721	305,76	869	340,30	1010	366,02	1144	426,61	1396
700	264,12	659	308,69	841	337,91	1014	378,99	1178	403,67	1335	475,55	1628
800	284,66	754	328,10	962	366,60	1159	410,95	1346	455,28	1526	527,78	1861
900	292,48	848	349,30	1082	398,77	1304	426,61	1515	482,97	1716	566,19	2093
1000	327,74	942	378,23	1202	430,93	1449	455,85	1683	536,97	1907	628,94	2326
1100	350,60	1036	401,75	1322	459,90	1594	501,61	1851	567,81	2098	691,93	2559
1200	362,01	1130	425,85	1442	492,04	1739	547,25	2020	619,48	2288	754,89	2791
1400	404,94	1319	455,85	1683	549,40	2029	638,38	2356	722,70	2670	880,66	3256
1600	441,72	1507	521,03	1923	627,87	2318	729,55	2693	826,08	3051	1006,45	3722
1800	482,02	1696	586,23	2164	706,23	2608	820,64	3029	929,29	3433	1132,22	4187
2000	509,41	1884	651,08	2404	784,66	2898	911,72	3366	1032,59	3814	1257,83	4652
2200	560,50	2072	716,26	2644	863,35	3188	1003,15	3703				
2400	611,37	2261	781,42	2885	941,77	3478	1094,27	4039				
2600	636,77	2449	813,97	3125	980,95	3767	1139,79	4376				
2800	713,23	2638	911,88	3366	1098,88	4057	1276,59	4712				
3000	764,10	2826	976,60	3606	1176,98	4347	1367,62	5049				

Niet-voorraadmaten = speciale productie, contacteer Superia.
Types qui ne sont pas en stock = production spéciale, contactez Superia.

Voorraad / Stock Maatwerk / Sur mesure

Niet-voorraadmaten hebben een levertermijn van maximaal 5 weken
Les types qui ne sont pas en stock sont livrables en 5 semaines au maximum

Prijs incl. toebehoren* / Prix incl. fixations*

HOE RADIATOR TYPE SUPER 6 UNIVERSEEL BESTELLEN / COMMENT COMMANDER UN RADIATEUR TYPE SUPER 6 UNIVERSEL

Ref. / Réf. Superia	Type					22
	Hoogte / Hauteur					2 eerste cijfers / 2 premiers chiffres
	Lengte / Longueur					500 = 050 - 1000 = 100 enz. (3 cijfers) 500 = 050 - 1000 = 100 etc. (3 chiffres)
	Wit / Blanc					RAL 9016
146K	22	30	050	2	11	



TYPE 22

**TOEBEHOREN
PIÈCES JOINTES**



*

De radiator wordt standaard met een volledige montageset (J-beugels, pluggen, schroeven), blindstoppen, ontluchter en ventielinsert geleverd. Lengte radiator is bepalend voor het aantal meegeleverde beugels.

Optie: haakje voor montage J-beugel onder rooster.

Le radiateur est livré en standard avec un set de montage complet (consoles J, chevilles, vis), bouchons, un purgeur et une vanne (insert). La longueur du radiateur est déterminante pour le nombre de consoles livré en standard.

Option: crochet pour le montage des consoles J sous la grille.

Prijs standaardkleur wit - Prijs in EURO (excl. BTW)

Prix couleur blanc normalisé - Prix en EURO (hors TVA)

Deze radiator is ook verkrijgbaar in kleuren (supplement €195,55) zie kleurenkaart.

Ce radiateur est aussi livrable en couleur (supplément €195,55) voir carte couleurs.

TYPE 33

(Watts 75/65/20°C)

conform EN 442-1: 2014 radiatoren en convectoren / conforme EN 442-1: 2014 radiateurs et convecteurs

Hoogte - Hauteur →	300		400		500		600		700		900	
W/m 75/65/20 (φ50K)	1334		1700		2048		2379		2696		3297	
W/m 70/50/20 (φ40K)	1000		1272		1529		1772		2004		2445	
W/m 55/45/20 (φ30K)	690		875		1049		1212		1367		1663	
n-exponent - facteur n	1,29		1,30		1,31		1,32		1,33		1,34	
Lengte - Longueur ↓	€	watt	€	watt	€	watt	€	watt	€	watt	€	watt
400							331,02	952	358,98	1078	356,62	1319
500					322,84	1024	381,29	1190	407,44	1348	445,60	1649
600			322,28	1020	347,15	1229	429,92	1427	462,88	1618	534,84	1978
700			366,48	1190	416,34	1434	486,36	1665	521,82	1887	624,06	2308
800	344,94	1067	410,67	1360	466,48	1638	533,46	1903	584,29	2157	713,02	2638
900	377,66	1201	439,87	1530	508,61	1843	580,22	2141	664,28	2426	802,23	2967
1000	403,10	1334	474,50	1700	554,84	2048	644,62	2379	730,31	2696	891,19	3297
1100	418,11	1467	513,61	1870	610,41	2252	700,33	2617	803,47	2966	980,40	3627
1200	433,14	1601	552,69	2040	665,96	2458	773,60	2855	876,58	3235	1069,62	3956
1300	469,13	1734	598,68	2210	721,41	2662	838,16	3093	918,06	3505	1158,61	4286
1400	505,32	1868	644,89	2380	776,81	2867	902,54	3331	1022,62	3774	1247,82	4616
1600	577,54	2134	736,84	2720	887,96	3277	1031,55	3806	1168,74	4314	1426,14	5275
1800	649,68	2401	829,04	3060	998,80	3686	1160,52	4282	1314,83	4853	1604,11	5935
2000	721,94	2668	920,94	3400	1109,69	4096	1289,22	4758	1460,89	5392	1782,31	6594
2200	794,12	2935	1013,13	3740	1220,80	4506	1418,25	5234				
2400	866,34	3202	1105,36	4080	1331,69	4915	1547,39	5710				
2600	938,48	3468	1197,36	4420	1442,80	5325	1676,15	6185				
2800	1011,00	3735	1289,55	4760	1553,65	5734	1805,11	6661				
3000	1082,95	4002	1381,43	5100	1664,57	6144	1933,79	7137				

Niet-voorraadmaten = speciale productie, contacteer Superia.

Types qui ne sont pas en stock = production spéciale, contactez Superia.

Voorraad / Stock Maatwerk / Sur mesure

Niet-voorraadmaten hebben een levertermijn van maximaal 5 weken

Les types qui ne sont pas en stock sont livrables en 5 semaines au maximum

Prijs incl. toebehoren* / Prix incl. fixations*

HOE RADIATOR TYPE SUPER 6 UNIVERSEEL BESTELLEN / COMMENT COMMANDER UN RADIATEUR TYPE SUPER 6 UNIVERSEL

Ref. / Réf. Superia	Type	33
146K	Hoogte / Hauteur	2 eerste cijfers / 2 premiers chiffres
33	Lengte / Longueur	800 = 080 - 1000 = 100 enz. (3 cijfers) 800 = 080 - 1000 = 100 etc. (3 chiffres)
30	Wit / Blanc	RAL 9016
080		
2		
11		



TOEBEHOREN PIÈCES JOINTES



*

De radiator wordt standaard met een volledige montageset (J-beugels, pluggen, schroeven), blindstoppen, ontluchter en ventielinsert geleverd. Lengte radiator is bepalend voor het aantal meegeleverde beugels.

Optie: haakje voor montage J-beugel onder rooster.

Le radiateur est livré en standard avec un set de montage complet (consoles J, chevilles, vis), bouchons, un purgeur et une vanne (insert). La longueur du radiateur est déterminante pour le nombre de consoles livré en standard.

Option: crochet pour le montage des consoles J sous la grille.

Prijs standaardkleur wit - Prijs in EURO (excl. BTW)

Prix couleur blanc normalisé - Prix en EURO (hors TVA)

Deze radiator is ook verkrijgbaar in kleuren (supplément €195,55) zie kleurenkaart.

Ce radiateur est aussi livrable en couleur (supplément €195,55) voir carte couleurs.

HORIZONTAL SUPER 6 DESIGN

Casual

Collection

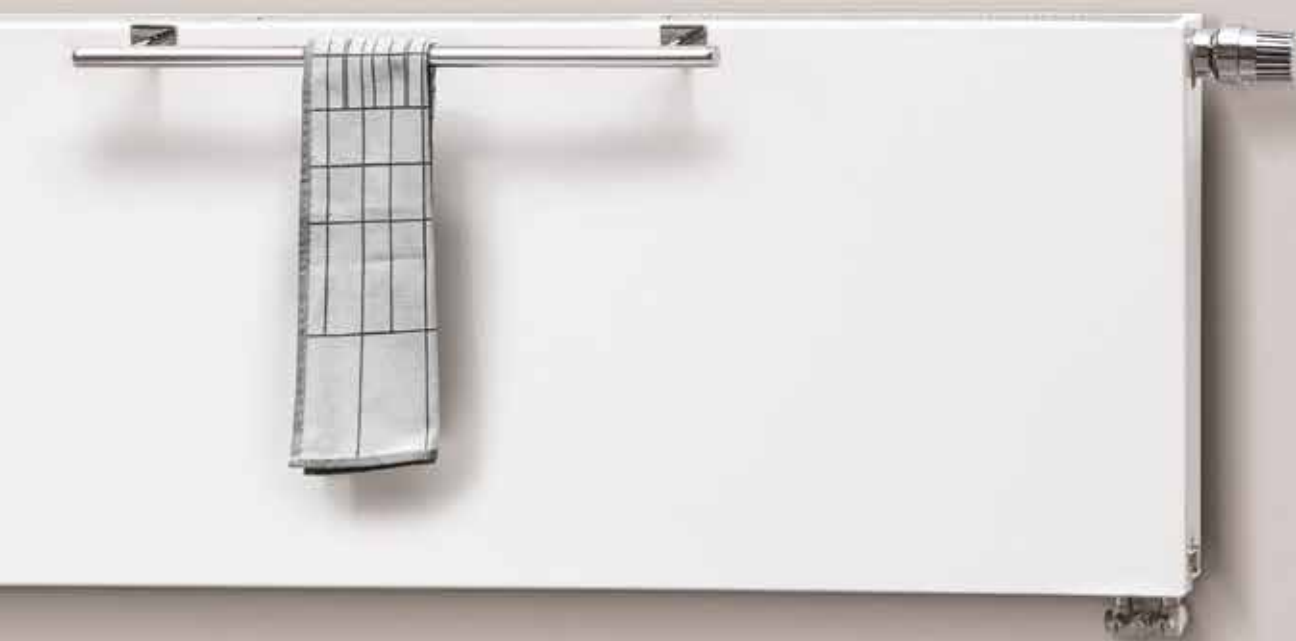

23

TYPE 21s

(Watts 75/65/20°C)

conform EN 442-1: 2014 radiatoren en convectoren / conforme EN 442-1: 2014 radiateurs et convecteurs

Hoogte - Hauteur →	400	500	600	700	900					
W/m 75/65/20 (φ50K)	868	1034	1192	1342	1623					
W/m 70/50/20 (φ40K)	651	775	892	1004	1217					
W/m 55/45/20 (φ30K)	449	535	614	691	840					
n-exponent - facteur n	1,29	1,29	1,30	1,30	1,29					
Lengte - Longueur ↓	€	watt	€	watt	€	watt	€	watt	€	watt
400	345,71	347	367,84	414	393,86	477	427,27	537		
500							479,60	671	518,90	812
600	413,08	521	445,55	620	479,52	715	526,88	805	573,66	974
700							592,03	939	642,74	1136
800	489,09	694	534,78	827	576,25	954	642,83	1074	701,59	1298
900							690,50	1208	758,41	1461
1000	555,52	868	608,44	1034	663,03	1192	740,07	1342		
1200	640,13	1042	705,81	1241	775,30	1430	861,50	1610		
1400	715,25	1215	791,43	1448	871,98	1669				
1600	797,87	1389	886,08	1654	978,87	1907				
1800	874,99	1562	973,46	1861	1066,78	2146				
2000	929,74	1736	1038,96	2068	1154,65	2384				
2400			1246,83	2482	1385,82	2861				
3000			1557,94	3102						

Niet-voorraadmaten = speciale productie, contacteer Superia.
Types qui ne sont pas en stock = production spéciale, contactez Superia.

Voorraad / Stock Maatwerk / Sur mesure

Niet-voorraadmaten hebben een levertermijn van maximaal 5 weken
Les types qui ne sont pas en stock sont livrables en 5 semaines au maximum

Prijs incl. toebehoren* / Prix incl. fixations*

HOE RADIATOR TYPE SUPER 6 DESIGN BESTELLEN / COMMENT COMMANDER UN RADIATEUR TYPE SUPER 6 DESIGN

Ref. / Réf. Superia	146D	21	40	040	2	11	Type	21s
							Hoogte / Hauteur	2 eerste cijfers / 2 premiers chiffres
							Lengte / Longueur	400 = 040 - 1000 = 100 enz. (3 cijfers) 400 = 040 - 1000 = 100 etc. (3 chiffres)
							Wit / Blanc	RAL 9016



TOEBEHOREN PIÈCES JOINTES



*

De radiator wordt standaard met een volledige montageset (J-beugels, pluggen, schroeven), blindstoppen, ontluchter en ventielinsert geleverd. Lengte radiator is bepalend voor het aantal meegeleverde beugels.

Optie: haakje voor montage J-beugel onder rooster.

Le radiateur est livré en standard avec un set de montage complet (consoles J, chevilles, vis), bouchons, un purgeur et une vanne (insert). La longueur du radiateur est déterminante pour le nombre de consoles livré en standard.

Option: crochet pour le montage des consoles J sous la grille.

Prijs standaardkleur wit - Prijs in EURO (excl. BTW)

Prix couleur blanc normalisé - Prix en EURO (hors TVA)

Deze radiator is ook verkrijgbaar in kleuren (supplement €195,55) zie kleurenkaart.

Ce radiateur est aussi livrable en couleur (supplément €195,55) voir carte couleurs.

TYPE 22

(Watts 75/65/20°C)

conform EN 442-1: 2014 radiatoren en convectoren / conforme EN 442-1: 2014 radiateurs et convecteurs

Hoogte - Hauteur →	300		400		500		600		700		900	
W/m 75/65/20 (φ50K)	878		1104		1317		1521		1717		2089	
W/m 70/50/20 (φ40K)	657		826		983		1135		1285		1570	
W/m 55/45/20 (φ30K)	452		568		674		779		884		1086	
n-exponent - facteur n	1,30		1,30		1,31		1,31		1,30		1,28	
Lengte - Longueur ↓	€	watt	€	watt	€	watt	€	watt	€	watt	€	watt
400			356,78	442			411,03	608	464,46	687	486,08	836
500							458,36	761	517,39	859	551,33	1045
600	387,76	527	427,61	662	464,47	790	503,66	913	568,18	1030	614,01	1253
700							568,96	1065	629,32	1202	691,31	1462
800	461,90	702	512,53	883	564,57	1054	613,59	1217	692,74	1374	757,92	1671
900							666,50	1369			826,37	1880
1000	521,68	878	585,26	1104	646,46	1317	710,69	1521	802,25	1717	896,64	2089
1200	593,63	1054	672,59	1325	748,10	1580	828,90	1825	935,64	2060	1035,95	2507
1400	665,20	1229	757,52	1546	845,60	1844	939,89	2129				
1600	740,10	1405	846,34	1766	948,26	2107	1056,86	2434				
1800	799,71	1580	924,48	1987	1038,10	2371	1159,85	2738				
2000	859,39	1756	990,64	2208	1117,22	2634	1253,04	3042				
2400	1031,37	2107	1188,98	2650	1337,84	3161	1503,87	3650				
3000	1289,14	2634	1486,13	3312	1676,01	3951	1879,54	4563				

Niet-voorraadmaten = speciale productie, contacteer Superia.
Types qui ne sont pas en stock = production spéciale, contactez Superia.

Niet-voorraadmaten hebben een levertermijn van maximaal 5 weken
Les types qui ne sont pas en stock sont livrables en 5 semaines au maximum

Voorraad / Stock Maatwerk / Sur mesure

Prijs incl. toebehoren* / Prix incl. fixations*

HOE RADIATOR TYPE SUPER 6 DESIGN BESTELLEN / COMMENT COMMANDER UN RADIATEUR TYPE SUPER 6 DESIGN

Ref. / Réf. Superia	Type	Hoogte / Hauteur	Lengte / Longueur	Wit / Blanc
146D 22 30 060 2 11	22	2 eerste cijfers / 2 premiers chiffres	600 = 060 - 1000 = 100 enz. (3 cijfers) 600 = 060 - 1000 = 100 etc. (3 chiffres)	RAL 9016



TOEBEHOREN PIÈCES JOINTES



*

De radiator wordt standaard met een volledige montageset (J-beugels, pluggen, schroeven), blindstoppen, ontluchter en ventielinsert geleverd. Lengte radiator is bepalend voor het aantal meegeleverde beugels.

Optie: haakje voor montage J-beugel onder rooster.

Le radiateur est livré en standard avec un set de montage complet (consoles J, chevilles, vis), bouchons, un purgeur et une vanne (insert). La longueur du radiateur est déterminante pour le nombre de consoles livré en standard.

Option: crochet pour le montage des consoles J sous la grille.

Prijs standaardkleur wit - Prijs in EURO (excl. BTW)

Prix couleur blanc normalisé - Prix en EURO (hors TVA)

Deze radiator is ook verkrijgbaar in kleuren (supplément €195,55) zie kleurenkaart.

Ce radiateur est aussi livrable en couleur (supplément €195,55) voir carte couleurs.

TYPE 33

(Watts 75/65/20°C)

conform EN 442-1: 2014 radiatoren en convectoren / conforme EN 442-1: 2014 radiateurs et convecteurs

Hoogte - Hauteur →	300	400	500	600	700	900						
W/m 75/65/20 (φ50K)	1236	1532	1822	2110	2399	2991						
W/m 70/50/20 (φ40K)	921	1141	1357	1572	1787	2228						
W/m 55/45/20 (φ30K)	630	781	928	1075	1222	1524						
n-exponent - facteur n	1,32	1,32	1,32	1,32	1,32	1,32						
Lengte - Longueur ↓	€	watt	€	watt	€	watt	€	watt	€	watt	€	watt
400					504,89	844	556,20	960	606,53	1196		
500							636,04	1200	696,52	1496		
600					634,67	1266	711,46	1439	791,47	1795		
700					718,48	1477	804,45	1679	897,06	2094		
800	572,07	989			711,35	1458	781,55	1688	882,82	1919	992,19	2393
900							850,86	1899	956,27	2159	1083,22	2692
1000	655,49	1236	712,37	1532	824,72	1822	915,49	2110	1035,81	2399	1191,20	2991
1200	749,95	1483	854,82	1838	958,06	2186	1070,75	2532	1212,88	2879	1404,34	3589
1400	846,23	1730	968,88	2145	1089,29	2551	1220,75	2954			1605,93	4187
1600	942,59	1978	1086,21	2451	1232,36	2915	1376,21	3376				
1800	1030,91	2225	1178,62	2758			1516,02	3798				
2000	1107,02	2472	1286,20	3064	1458,90	3644	1650,01	4220				
2400					2188,34	4373						

Niet-voorraadmatten = speciale productie, contacteer Superia.

Types qui ne sont pas en stock = production spéciale, contactez Superia.

Niet-voorraadmatten hebben een levertermijn van maximaal 5 weken

Les types qui ne sont pas en stock sont livrables en 5 semaines au maximum

Voorraad / Stock

Maatwerk / Sur mesure

Prijs incl. toebehoren* / Prix incl. fixations*

HOE RADIATOR TYPE SUPER 6 DESIGN BESTELLEN / COMMENT COMMANDER UN RADIATEUR TYPE SUPER 6 DESIGN

Ref. / Réf. Superia	146D	33	30	080	2	11	Type	33
							Hoogte / Hauteur	2 eerste cijfers / 2 premiers chiffres
							Lengte / Longueur	800 = 080 - 1000 = 100 enz. (3 cijfers) 800 = 080 - 1000 = 100 etc. (3 chiffres)
							Wit / Blanc	RAL 9016



TYPE 33

TOEBEHOREN PIÈCES JOINTES



*

De radiator wordt standaard met een volledige montageset (J-beugels, pluggen, schroeven), blindstoppen, ontluchter en ventielinsert geleverd. Lengte radiator is bepalend voor het aantal meegeleverde beugels.

Optie: haakje voor montage J-beugel onder rooster.

Le radiateur est livré en standard avec un set de montage complet (consoles J, chevilles, vis), bouchons, un purgeur et une vanne (insert). La longueur du radiateur est déterminante pour le nombre de consoles livré en standard.

Option: crochet pour le montage des consoles J sous la grille.

Prijs standaardkleur wit - Prijs in EURO (excl. BTW)

Prix couleur blanc normalisé - Prix en EURO (hors TVA)

Deze radiator is ook verkrijgbaar in kleuren (supplement €195,55) zie kleurenkaart.

Ce radiateur est aussi livrable en couleur (supplément €195,55) voir carte couleurs.

HORIZONTAL CENTRAL (GALVA)

Central

Collection



27

TYPE 21s

(Watts 75/65/20°C) conform EN 442-1: 2014 radiatoren en convectoren / conforme EN 442-1: 2014 radiateurs et convecteurs

Hoogte - Hauteur →	300		400		500		600		700		900	
W/m 75/65/20 (φ50K)	755		953		1141		1322		1499		1841	
W/m 70/50/20 (φ40K)	564		711		850		985		1117		1368	
W/m 55/45/20 (φ30K)	387		488		581		674		764		933	
n-exponent - facteur n	1,31		1,31		1,32		1,32		1,32		1,33	
Lengte - Longueur ↓	€	watt	€	watt	€	watt	€	watt	€	watt	€	watt
400			202,33	381	230,63	456	249,07	529	249,74	600	289,13	736
500			223,89	477	259,65	571	278,61	661	293,43	750	326,66	921
600			241,16	572	285,17	685	303,78	793	327,70	899	369,20	1105
700			256,90	667	307,40	799	333,20	925	357,32	1049	413,60	1289
800			271,53	762	333,25	913	362,43	1058	398,79	1199	461,68	1473
900	286,17	680	288,77	858	358,29	1027	391,99	1190	430,76	1349	502,47	1657
1000	311,62	755	317,63	953	384,12	1141	421,50	1322	458,64	1499	544,36	1841
1100	332,25	831	335,10	1048	409,15	1255	452,18	1454				
1200	349,70	906	355,86	1144	432,80	1369	481,82	1586	542,35	1799	653,61	2209
1400	395,56	1057	396,97	1334	485,15	1597	521,06	1851	626,74	2099	724,91	2577
1600	420,02	1208	428,86	1525	531,90	1826	595,31	2115	674,58	2398	828,42	2946
1800	462,50	1359	482,51	1715	577,59	2054	669,82	2380	758,91	2698	931,92	3314
2000	485,60	1510	535,97	1906	643,45	2282	744,04	2644	843,06	2998		
2200	524,78	1661	589,65	2097	706,09	2510	818,60	2908				
2400	565,02	1812	643,45	2287	770,18	2738	893,10	3173				
2600	611,68	1963	696,78	2478	834,31	2967	967,29	3437				
2800			750,50	2668			1041,82	3702				
3000			803,94	2859	962,54	3423						

Niet-voorraadmaten = speciale productie, contacteer Superia.

Types qui ne sont pas en stock = production spéciale, contactez Superia.

Voorraad / Stock Maatwerk / Sur mesure

Niet-voorraadmaten hebben een levertermijn van maximaal 5 weken

Les types qui ne sont pas en stock sont livrables en 5 semaines au maximum

Prijs incl. toebehoren* / Prix incl. fixations*

HOE RADIATOR TYPE CENTRAL BESTELLEN / COMMENT COMMANDER UN RADIATEUR TYPE CENTRAL

Ref. / Réf. Superia	146M	21	30	090	2	12	Type	21s
							Hoogte / Hauteur	2 eerste cijfers / 2 premiers chiffres
							Lengte / Longueur	900 = 090 - 1000 = 100 enz. (3 cijfers) 900 = 090 - 1000 = 100 etc. (3 chiffres)
							Wit / Blanc	RAL 9016

AANSLUITINGEN, ZIE PAG. 53 / RACCORDEMENTS, VOIR PAGE 53



TOEBEHOREN PIÈCES JOINTES



*

De radiator wordt standaard met een volledige montageset (J-beugels, pluggen, schroeven), blindstoppen, ontluchter en ventielinsert geleverd. Lengte radiator is bepalend voor het aantal meegeleverde beugels.

Optie: haakje voor montage J-beugel onder rooster.

Le radiateur est livré en standard avec un set de montage complet (consoles J, chevilles, vis), bouchons, un purgeur et une vanne (insert). La longueur du radiateur est déterminante pour le nombre de consoles livré en standard.

Option: crochet pour le montage des consoles J sous la grille.

Prijs standaardkleur wit - Prijs in EURO (excl. BTW)

Prix couleur blanc normalisé - Prix en EURO (hors TVA)

Deze radiator is ook verkrijgbaar in kleuren (supplément €195,55) zie kleurenkaart.

Ce radiateur est aussi livrable en couleur (supplément €195,55) voir carte couleurs.

TYPE 22

(Watts 75/65/20°C) conform EN 442-1: 2014 radiatoren en convectoren / conforme EN 442-1: 2014 radiateurs et convecteurs

Hoogte - Hauteur →	300		400		500		600		700		900	
W/m 75/65/20 (φ50K)	942		1202		1449		1683		1907		2326	
W/m 70/50/20 (φ40K)	703		895		1079		1251		1417		1725	
W/m 55/45/20 (φ30K)	482		612		738		853		967		1173	
n-exponent - facteur n	1,31		1,32		1,32		1,33		1,33		1,34	
Lengte - Longueur ↓	€	watt	€	watt	€	watt	€	watt	€	watt	€	watt
400			237,75	481	258,36	580	284,79	673	295,20	763	338,55	930
500			264,21	601	291,80	725	313,63	842	330,61	954	385,46	1163
600	253,29	565	290,94	721	318,00	869	353,95	1010	380,68	1144	443,70	1396
700			321,05	841	351,40	1014	394,15	1178	419,79	1335	494,60	1628
800	296,04	754	341,25	962	381,26	1159	427,40	1346	473,50	1526	548,89	1861
900	304,18	848	363,26	1082	414,72	1304	452,44	1515	502,30	1716	588,83	2093
1000	340,88	942	393,35	1202	448,19	1449	474,09	1683	558,45	1907	654,08	2326
1100	364,62	1036	417,84	1322	478,31	1594	521,65	1851			719,59	2559
1200	376,47	1130	442,87	1442	511,74	1739	569,14	2020	644,24	2288	785,09	2791
1400	421,13	1319	474,09	1683	571,36	2029	663,94	2356	751,64	2670	915,89	3256
1600	459,36	1507	541,88	1923	652,96	2318	758,72	2693	859,09	3051	1046,74	3722
1800	501,29	1696	609,66	2164	734,49	2608	853,44	3029	966,49	3433	1177,53	4187
2000	529,77	1884	677,14	2404	816,01	2898	948,21	3366	1073,89	3814	1308,18	4652
2200	582,91	2072	744,91	2644	897,91	3188	1043,29	3703				
2400	635,83	2261	812,68	2885	979,43	3478	1138,02	4039				
2600	662,23	2449	846,53	3125	1020,16	3767	1185,36	4376				
2800	741,77	2638	948,37	3366	1142,82	4057	1327,63	4712				
3000	794,69	2826	1015,65	3606	1224,06	4347	1422,30	5049				

Niet-voorraadmatten = speciale productie, contacteer Superia.
Types qui ne sont pas en stock = production spéciale, contactez Superia.

Voorraad / Stock Maatwerk / Sur mesure

Niet-voorraadmatten hebben een levertermijn van maximaal 5 weken
Les types qui ne sont pas en stock sont livrables en 5 semaines au maximum

Prijs incl. toebehoren* / Prix incl. fixations*

Prijlijst - 05/2026 - Liste de prix

HOE RADIATOR TYPE CENTRAL BESTELLEN / COMMENT COMMANDER UN RADIATEUR TYPE CENTRAL

Ref. / Réf. Superia	Type		22
	Hoogte / Hauteur		2 eerste cijfers / 2 premiers chiffres
	Lengte / Longueur		600 = 060 - 1000 = 100 enz. (3 cijfers) 600 = 060 - 1000 = 100 etc. (3 chiffres)
	Wit / Blanc		RAL 9016

146M | 22 | 30 | 060 | 2 | 12

AANSLUITINGEN, ZIE PAG. 53 / RACCORDEMENTS, VOIR PAGE 53



TOEBEHOREN PIÈCES JOINTES



*

De radiator wordt standaard met een volledige montageset (J-beugels, pluggen, schroeven), blindstoppen, ontluchter en ventielinsert geleverd. Lengte radiator is bepalend voor het aantal meegeleverde beugels.

Optie: haakje voor montage J-beugel onder rooster.

Le radiateur est livré en standard avec un set de montage complet (consoles J, chevilles, vis), bouchons, un purgeur et une vanne (insert). La longueur du radiateur est déterminante pour le nombre de consoles livré en standard.

Option: crochet pour le montage des consoles J sous la grille.

Prijs standaardkleur wit - Prijs in EURO (excl. BTW)

Prix couleur blanc normalisé - Prix en EURO (hors TVA)

Deze radiator is ook verkrijgbaar in kleuren (supplement €195,55) zie kleurenkaart.

Ce radiateur est aussi livrable en couleur (supplément €195,55) voir carte couleurs.

TYPE 33

(Watts 75/65/20°C) conform EN 442-1: 2014 radiatoren en convectoren / conforme EN 442-1: 2014 radiateurs et convecteurs

Hoogte - Hauteur →	300		400		500		600		700		900	
W/m 75/65/20 (φ50K)	1334		1700		2048		2379		2696		3297	
W/m 70/50/20 (φ40K)	1000		1272		1529		1772		2004		2445	
W/m 55/45/20 (φ30K)	690		875		1049		1212		1367		1663	
n-exponent - facteur n	1,29		1,30		1,31		1,32		1,33		1,34	
Lengte - Longueur ↓	€	watt	€	watt	€	watt	€	watt	€	watt	€	watt
400							329,43	952	373,34	1078	370,92	1319
500					335,75	1024	396,55	1190	423,73	1348	463,46	1649
600			335,14	1020	361,02	1229	447,12	1427	481,41	1618	556,26	1978
700					433,00	1434	505,81	1665	542,71	1887	649,05	2308
800	358,76	1067	427,08	1360	485,12	1638	554,79	1903	607,66	2157	741,53	2638
900	392,78	1201	457,44	1530	528,93	1843	603,43	2141	690,88	2426	834,33	2967
1000	419,23	1334	493,51	1700	577,04	2048	670,39	2379	759,56	2696	926,83	3297
1100											1019,64	3627
1200	450,45	1601	574,80	2040	692,61	2458	804,54	2855	911,62	3235	1112,43	3956
1400	525,50	1868	670,69	2380	807,89	2867	938,65	3331	1063,54	3774	1297,79	4616
1600	600,63	2134	766,32	2720	923,51	3277	1072,79	3806	1215,49	4313	1483,22	5275
1800	675,71	2401	862,18	3060	1038,76	3686	1206,94	4282	1367,40	4853	1668,28	5935
2000	750,79	2668	957,77	3400	1154,10	4096	1340,80	4758	1519,38	5392	1853,61	6594
2200	825,88	2935	1053,69	3740	1269,67	4506	1474,99	5234				
2400	900,99	3202	1149,59	4080	1384,96	4915	1609,30	5710				
2600	976,04	3468	1245,26	4420	1500,50	5325	1743,19	6185				
2800	1051,11	3735	1341,13	4760	1615,82	5734						
3000	1126,24	4002	1436,69	5100	1731,19	6144						

Niet-voorraadmaten = speciale productie, contacteer Superia.
Types qui ne sont pas en stock = production spéciale, contactez Superia.

Niet-voorraadmaten hebben een levertermijn van maximaal 5 weken
Les types qui ne sont pas en stock sont livrables en 5 semaines au maximum

Voorraad / Stock Maatwerk / Sur mesure

Prijs incl. toebehoren* / Prix incl. fixations*

HOE RADIATOR TYPE CENTRAL BESTELLEN / COMMENT COMMANDER UN RADIATEUR TYPE CENTRAL

Ref. / Réf. Superia	Type					33
	Hoogte / Hauteur					2 eerste cijfers / 2 premiers chiffres
	Lengte / Longueur					800 = 080 - 1000 = 100 enz. (3 cijfers) 800 = 080 - 1000 = 100 etc. (3 chiffres)
	Wit / Blanc					RAL 9016

146M | 33 | 30 | 080 | 2 | 12

AANSLUITINGEN, ZIE PAG. 53 / RACCORDEMENTS, VOIR PAGE 53



TOEBEHOREN PIÈCES JOINTES



*

De radiator wordt standaard met een volledige montageset (J-beugels, pluggen, schroeven), blindstoppen, ontluchter en ventielinsert geleverd. Lengte radiator is bepalend voor het aantal meegeleverde beugels.

Optie: haakje voor montage J-beugel onder rooster.

Le radiateur est livré en standard avec un set de montage complet (consoles J, chevilles, vis), bouchons, un purgeur et une vanne (insert). La longueur du radiateur est déterminante pour le nombre de consoles livré en standard.

Option: crochet pour le montage des consoles J sous la grille.

Prijs standaardkleur wit - Prijs in EURO (excl. BTW)

Prix couleur blanc normalisé - Prix en EURO (hors TVA)

Deze radiator is ook verkrijgbaar in kleuren (supplement €195,55) zie kleurenkaart.

Ce radiateur est aussi livrable en couleur (supplément €195,55) voir carte couleurs.

TYPE 11

(Watts 75/65/20°C)

conform EN 442-1: 2014 radiatoren en convectoren / conforme EN 442-1: 2014 radiateurs et convecteurs

Hoogte - Hauteur →	400	500	600	700	900					
W/m 75/65/20 (φ50K)	697	840	979	1117	1390					
W/m 70/50/20 (φ40K)	517	621	720	820	1015					
W/m 55/45/20 (φ30K)	368	439	507	576	708					
n-exponent - facteur n	1,24	1,25	1,27	1,28	1,30					
Lengte - Longueur ↓	€	watt	€	watt	€	watt	€	watt	€	watt
400	480,46	279	513,48	336	538,01	392	609,18	447	626,47	556
600			593,21	504	632,27	587	678,05	670	761,15	834
700					689,76	685			828,56	973
800	591,23	558	675,06	672	735,98	783	767,31	894	892,22	1112
900					788,83	881			976,77	1251
1000			747,70	840	828,56	979	893,59	1117		
1200	743,45	836	826,86	1008	908,33	1175	986,60	1340	1144,57	1668
1400			907,89	1176	1028,15	1371	1101,53	1564	1287,41	1946
1600			1004,68	1344	1132,49	1567			1361,65	2224
1800			1071,99	1512	1203,59	1762	1360,04	2011	1476,47	2502
2000	1001,76	1394			1329,78	1958				

Niet-voorraadmaten = speciale productie, contacteer Superia.

Types qui ne sont pas en stock = production spéciale, contactez Superia.

Niet-voorraadmaten hebben een levertermijn van maximaal 8 weken

Les types qui ne sont pas en stock sont livrables en 8 semaines au maximum

Maatwerk / Sur mesure

Prijs incl. toebehoren* / Prix incl. fixations*

HOE RADIATOR TYPE CENTRAL GALVA BESTELLEN / COMMENT COMMANDER UN RADIATEUR TYPE CENTRAL GALVA

Ref. / Réf. Superia	Type
146Z	11
11	Hoogte / Hauteur
40	Lengte / Longueur
040	Verzinkt / Galvanisé
1	
12	

Type 11
 2 eerste cijfers / 2 premiers chiffres
 400 = 040 - 1000 = 100 enz. (3 cijfers)
 400 = 040 - 1000 = 100 etc. (3 chiffres)

AANSLUITINGEN, ZIE PAG. 53 / RACCORDEMENTS, VOIR PAGE 53



TYPE 11

TOEBEHOREN PIÈCES JOINTES

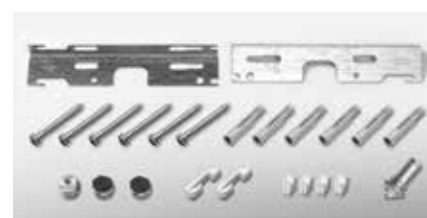

*

De radiator wordt standaard met een volledige montageset (L-beugels met vergrendeling en dempertjes, pluggen, schroeven), blindstoppen, ontlufter en ventielinsert geleverd. Lengte radiator is bepalend voor het aantal meegeleverde beugels. Radiator voorzien van opgelaste stripjes = rechtse aansluiting.

Le radiateur est livré en standard avec un set de montage complet (consoles L avec verrouillage et amortisseurs, chevilles, vis), bouchons, un purgeur et une vanne (insert). La longueur du radiateur est déterminante pour le nombre de consoles livré en standard. Radiateur muni de languettes soudées = raccordement à droite.

Prijs in EURO (excl. BTW)

Prix en EURO (hors TVA)

TYPE 21s

(Watts 75/65/20°C) conform EN 442-1: 2014 radiatoren en convectoren / conforme EN 442-1: 2014 radiateurs et convecteurs

Hoogte - Hauteur →	300		400		500		600		700		900	
W/m 75/65/20 (φ50K)	755		953		1141		1322		1499		1841	
W/m 70/50/20 (φ40K)	564		711		850		985		1117		1368	
W/m 55/45/20 (φ30K)	387		488		581		674		764		933	
n-exponent - facteur n	1,31		1,31		1,32		1,32		1,32		1,33	
Lengte - Longueur ↓	€	watt	€	watt	€	watt	€	watt	€	watt	€	watt
400			503,41	381	573,80	456	619,64	529	621,34	600	719,35	736
500			556,95	477	646,03	571	693,17	661	729,99	750	812,69	921
600			599,99	572	709,49	685	755,74	793	815,30	899	918,50	1105
700			639,16	667	764,79	799	828,94	925	888,99	1049	1028,99	1289
800			675,53	762	829,12	913	901,71	1058	992,20	1199	1148,59	1473
900	711,99	680	718,37	858	891,34	1027	975,22	1190	1071,70	1349	1250,10	1657
1000	775,31	755	790,22	953	955,69	1141	1048,70	1322	1141,06	1499	1354,33	1841
1100	826,63	831	833,71	1048	1017,91	1255	1125,01	1454				
1200	870,06	906	885,39	1144	1076,74	1369	1198,70	1586	1349,34	1799	1626,14	2209
1400	984,10	1057	987,63	1334	1207,04	1597	1296,35	1851	1559,31	2099	1803,53	2577
1600	1044,99	1208	1066,97	1525	1323,32	1826	1481,06	2115	1678,37	2398	2061,02	2946
1800	1150,62	1359	1200,48	1715	1436,99	2054	1666,44	2380	1888,11	2698	2318,56	3314
2000	1208,13	1510	1333,48	1906	1600,80	2282	1851,12	2644	2097,41	2998		
2200	1305,62	1661	1467,03	2097	1756,72	2510	2036,63	2908				
2400	1405,74	1812	1600,80	2287	1916,15	2738	2222,02	3173				
2600	1521,81	1963	1733,56	2478	2075,66	2967	2406,55	3437				
2800			1867,20	2668			2591,98	3702				
3000			2000,13	2859	2394,74	3423						

Niet-voorraadmaten = speciale productie, contacteer Superia.

Types qui ne sont pas en stock = production spéciale, contactez Superia.

Maatwerk / Sur mesure

Niet-voorraadmaten hebben een levertermijn van maximaal 8 weken

Les types qui ne sont pas en stock sont livrables en 8 semaines au maximum

Prijs incl. toebehoren* / Prix incl. fixations*

HOE RADIATOR TYPE CENTRAL GALVA BESTELLEN / COMMENT COMMANDER UN RADIATEUR TYPE CENTRAL GALVA

Ref. / Réf. Superia	146Z	21	30	090	2	12	Verzinkt / Galvanisé
Type							21s
Hoogte / Hauteur							2 eerste cijfers / 2 premiers chiffres
Lengte / Longueur							900 = 090 - 1000 = 100 enz. (3 cijfers) 900 = 090 - 1000 = 100 etc. (3 chiffres)

AANSLUITINGEN, ZIE PAG. 53 / RACCORDEMENTS, VOIR PAGE 53

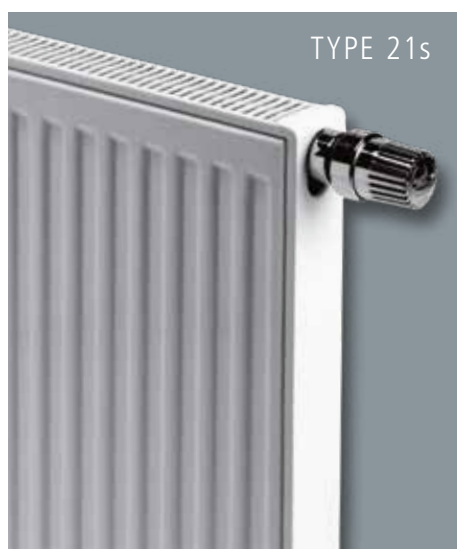

TOEBEHOREN PIÈCES JOINTES



* De radiator wordt standaard met een volledige montageset (J-beugels, pluggen, schroeven), blindstoppen, ontluchter en ventielinsert geleverd. Lengte radiator is bepalend voor het aantal meegeleverde beugels.

Optie: haakje voor montage J-beugel onder rooster.

Le radiateur est livré en standard avec un set de montage complet (consoles J, chevilles, vis), bouchons, un purgeur et une vanne (insert). La longueur du radiateur est déterminante pour le nombre de consoles livré en standard.

Option: crochet pour le montage des consoles J sous la grille.

Prijs in EURO (excl. BTW)

Prix en EURO (hors TVA)

TYPE 22

(Watts 75/65/20°C) conform EN 442-1: 2014 radiatoren en convectoren / conforme EN 442-1: 2014 radiateurs et convecteurs

Hoogte - Hauteur →	300	400	500	600	700	900						
W/m 75/65/20 (φ50K)	942	1202	1449	1683	1907	2326						
W/m 70/50/20 (φ40K)	703	895	1079	1251	1417	1725						
W/m 55/45/20 (φ30K)	482	612	738	853	967	1173						
n-exponent - facteur n	1,31	1,32	1,32	1,33	1,33	1,34						
Lengte - Longueur ↓	€	watt	€	watt	€	watt	€	watt	€	watt	€	watt
400			591,53	481	642,76	580	708,54	673	734,40	763	842,26	930
500			657,34	601	725,95	725	780,28	842	822,54	954	958,96	1163
600	630,13	565	723,82	721	791,12	869	880,57	1010	947,10	1144	1103,89	1396
700			798,71	841	874,28	1014	980,63	1178	1044,44	1335	1230,49	1628
800	736,55	754	848,99	962	948,57	1159	1063,33	1346	1178,02	1526	1365,57	1861
900	756,79	848	903,72	1082	1031,76	1304	1125,67	1515	1249,65	1716	1464,99	2093
1000	848,11	942	978,62	1202	1115,07	1449	1179,50	1683	1389,40	1907	1627,30	2326
1100	907,15	1036	1039,56	1322	1190,02	1594	1297,83	1851			1790,33	2559
1200	936,68	1130	1101,86	1442	1273,18	1739	1415,96	2020	1602,82	2288	1953,25	2791
1400	1047,70	1319	1179,50	1683	1421,53	2029	1651,80	2356	1870,03	2670	2278,70	3256
1600	1142,87	1507	1348,16	1923	1624,51	2318	1887,60	2693	2137,37	3051	2604,15	3722
1800	1247,21	1696	1516,77	2164	1827,33	2608	2123,29	3029	2404,54	3433	2929,56	4187
2000	1318,03	1884	1684,63	2404	2030,19	2898	2359,01	3366	2671,78	3814	3254,62	4652
2200	1450,24	2072	1853,30	2644	2233,91	3188	2595,60	3703				
2400	1581,86	2261	2021,88	2885	2436,78	3478	2831,29	4039				
2600	1647,59	2449	2106,09	3125	2538,13	3767	2949,16	4376				
2800	1845,45	2638	2359,48	3366	2843,32	4057	3303,03	4712				
3000	1977,10	2826	2526,92	3606	3045,35	4347	3538,60	5049				

Niet-voorraadmaten = speciale productie, contacteer Superia.
Types qui ne sont pas en stock = production spéciale, contactez Superia.

Maatwerk / Sur mesure

Niet-voorraadmaten hebben een levertermijn van maximaal 8 weken
Les types qui ne sont pas en stock sont livrables en 8 semaines au maximum

Prijs incl. toebehoren* / Prix incl. fixations*

HOE RADIATOR TYPE CENTRAL GALVA BESTELLEN / COMMENT COMMANDER UN RADIATEUR TYPE CENTRAL GALVA

Ref. / Réf. Superia	146Z	22	30	060	2	12
Type	22					
Hoogte / Hauteur	2 eerste cijfers / 2 premiers chiffres					
Lengte / Longueur	600 = 060 - 1000 = 100 enz. (3 cijfers) 600 = 060 - 1000 = 100 etc. (3 chiffres)					
Verzinkt / Galvanisé						

AANSLUITINGEN, ZIE PAG. 53 / RACCORDEMENTS, VOIR PAGE 53



TOEBEHOREN PIÈCES JOINTES



* De radiator wordt standaard met een volledige montageset (J-beugels, pluggen, schroeven), blindstoppen, ontlufter en ventielinsert geleverd. Lengte radiator is bepalend voor het aantal meegeleverde beugels.

Optie: haakje voor montage J-beugel onder rooster.

Le radiateur est livré en standard avec un set de montage complet (consoles J, chevilles, vis), bouchons, un purgeur et une vanne (insert). La longueur du radiateur est déterminante pour le nombre de consoles livré en standard.

Option: crochet pour le montage des consoles J sous la grille.

Prijs in EURO (excl. BTW)
Prix en EURO (hors TVA)

TYPE 33

(Watts 75/65/20°C) conform EN 442-1: 2014 radiatoren en convectoren / conforme EN 442-1: 2014 radiateurs et convecteurs

Hoogte - Hauteur →	300		400		500		600		700		900	
W/m 75/65/20 (φ50K)	1334		1700		2048		2379		2696		3297	
W/m 70/50/20 (φ40K)	1000		1272		1529		1772		2004		2445	
W/m 55/45/20 (φ30K)	690		875		1049		1212		1367		1663	
n-exponent - facteur n	1,29		1,30		1,31		1,32		1,33		1,34	
Lengte - Longueur ↓	€	watt	€	watt	€	watt	€	watt	€	watt	€	watt
400							819,59	952	928,85	1078	922,79	1319
500					835,33	1024	986,60	1190	1054,22	1348	1153,02	1649
600			833,85	1020	898,18	1229	1112,38	1427	1197,69	1618	1383,93	1978
700					1077,29	1434	1258,43	1665	1350,20	1887	1614,79	2308
800	892,56	1067	1062,57	1360	1206,96	1638	1380,20	1903	1511,83	2157	1844,89	2638
900	977,19	1201	1138,12	1530	1315,96	1843	1501,32	2141	1718,86	2426	2075,74	2967
1000	1043,04	1334	1227,81	1700	1435,60	2048	1667,86	2379	1889,67	2696	2305,88	3297
1100											2536,77	3627
1200	1120,69	1601	1430,06	2040	1723,16	2458	2001,60	2855	2268,07	3235	2767,62	3956
1400	1307,41	1868	1668,64	2380	2009,97	2867	2335,32	3331	2646,06	3774	3228,77	4616
1600	1494,32	2134	1906,52	2720	2297,59	3277	2669,03	3806	3024,05	4314	3690,11	5275
1800	1681,06	2401	2145,06	3060	2584,35	3686	3002,76	4282	3402,02	4853	4150,50	5935
2000	1867,88	2668	2382,88	3400	2871,25	4096	3335,79	4758	3780,07	5392	4611,67	6594
2200	2054,73	2935	2860,07	3740	3158,81	4506	3669,64	5234				
2400	2241,59	3202	3098,12	4080	3445,69	4915	4003,77	5710				
2600	2428,28	3468	3336,60	4420	3733,17	5325	4336,93	6185				
2800	2615,11	3735	3574,39	4760	4019,99	5734						
3000	2802,04	4002	3574,39	5100	4307,06	6144						

Niet-voorraadmaten = speciale productie, contacteer Superia.

Types qui ne sont pas en stock = production spéciale, contactez Superia.

Maatwerk / Sur mesure

Niet-voorraadmaten hebben een levertermijn van maximaal 8 weken

Les types qui ne sont pas en stock sont livrables en 8 semaines au maximum

Prijs incl. toebehoren* / Prix incl. fixations*

HOE RADIATOR TYPE CENTRAL GALVA BESTELLEN / COMMENT COMMANDER UN RADIATEUR TYPE CENTRAL GALVA

Ref. / Réf. Superia	146Z	33	30	080	2	12	Verzinkt / Galvanisé
Type							33
Hoogte / Hauteur							2 eerste cijfers / 2 premiers chiffres
Lengte / Longueur							800 = 080 - 1000 = 100 enz. (3 cijfers) 800 = 080 - 1000 = 100 etc. (3 chiffres)

AANSLUITINGEN, ZIE PAG. 53 / RACCORDEMENTS, VOIR PAGE 53



TOEBEHOREN PIÈCES JOINTES



* De radiator wordt standaard met een volledige montageset (J-beugels, pluggen, schroeven), blindstoppen, ontluchter en ventielinsert geleverd. Lengte radiator is bepalend voor het aantal meegeleverde beugels.

Optie: haakje voor montage J-beugel onder rooster.

Le radiateur est livré en standard avec un set de montage complet (consoles J, chevilles, vis), bouchons, un purgeur et une vanne (insert). La longueur du radiateur est déterminante pour le nombre de consoles livré en standard.

Option: crochet pour le montage des consoles J sous la grille.

Prijs in EURO (excl. BTW)

Prix en EURO (hors TVA)

HORIZONTAL CENTRAL DESIGN

Central

Collection

36



TYPE 21s

(Watts 75/65/20°C) conform EN 442-1: 2014 radiatoren en convectoren / conforme EN 442-1: 2014 radiateurs et convecteurs

Hoogte - Hauteur →	300		400		500		600		700		900	
W/m 75/65/20 (φ50K)	690		868		1034		1192		1342		1623	
W/m 70/50/20 (φ40K)	519		651		775		892		1004		1217	
W/m 55/45/20 (φ30K)	359		449		535		614		691		840	
n-exponent - facteur n	1,28		1,29		1,29		1,30		1,30		1,29	
Lengte - Longueur ↓	€	watt	€	watt	€	watt	€	watt	€	watt	€	watt
400			359,50	347	382,57	414	409,65	477	444,36	537		
500									498,81	671	539,66	812
600			429,57	521	463,36	620	498,66	715	547,95	805	596,60	974
700									615,72	939	668,41	1136
800			508,66	694	556,15	827	599,30	954	668,54	1074	729,64	1298
900									718,14	1208	788,74	1461
1000	520,44	690	577,73	868	632,80	1034	689,54	1192	769,68	1342		
1200	593,35	828			734,03	1241	806,28	1430	895,95	1610		
1400	660,81	966	743,85	1215	823,11	1448	906,87	1669				
1600	734,27	1104	829,80	1389	921,53	1654	1018,04	1907				
1800	801,98	1242	909,95	1562	1012,39	1861	1109,44	2146				
2000	849,43	1380	966,90	1736	1080,55	2068	1200,85	2384				
2400					1296,71	2482	1441,26	2861				

Niet-voorraadmaten = speciale productie, contacteer Superia.
Types qui ne sont pas en stock = production spéciale, contactez Superia.

Voorraad / Stock Maatwerk / Sur mesure

Niet-voorraadmaten hebben een levertermijn van maximaal 5 weken
Les types qui ne sont pas en stock sont livrables en 5 semaines au maximum

Prijs incl. toebehoren* / Prix incl. fixations*

HOE RADIATOR TYPE CENTRAL DESIGN BESTELLEN / COMMENT COMMANDER UN RADIATEUR TYPE CENTRAL DESIGN

Ref. / Réf. Superia	Type						21s
	Hoogte / Hauteur						2 eerste cijfers / 2 premiers chiffres
	Lengte / Longueur						400 = 040 - 1000 = 100 enz. (3 cijfers) 400 = 040 - 1000 = 100 etc. (3 chiffres)
	Wit / Blanc						RAL 9016
146V	21	40	040	2	12		

AANSLUITINGEN, ZIE PAG. 53 / RACCORDEMENTS, VOIR PAGE 53



TOEBEHOREN PIÈCES JOINTES



* De radiator wordt standaard met een volledige montageset (J-beugels, pluggen, schroeven), blindstoppen, ontluchter en ventielinsert geleverd. Lengte radiator is bepalend voor het aantal meegeleverde beugels.

Optie: haakje voor montage J-beugel onder rooster.

Le radiateur est livré en standard avec un set de montage complet (consoles J, chevilles, vis), bouchons, un purgeur et une vanne (insert). La longueur du radiateur est déterminante pour le nombre de consoles livré en standard.

Option: crochet pour le montage des consoles J sous la grille.

Prijs standaardkleur wit - Prijs in EURO (excl. BTW)

Prix couleur blanc normalisé - Prix en EURO (hors TVA)

Deze radiator is ook verkrijgbaar in kleuren (supplement €195,55) zie kleurenkaart.

Ce radiateur est aussi livrable en couleur (supplément €195,55) voir carte couleurs.

TYPE 22

(Watts 75/65/20°C) conform EN 442-1: 2014 radiatoren en convectoren / conforme EN 442-1: 2014 radiateurs et convecteurs

Hoogte - Hauteur →	300		400		500		600		700		900	
W/m 75/65/20 (φ50K)	878		1104		1317		1521		1717		2089	
W/m 70/50/20 (φ40K)	657		826		983		1135		1285		1570	
W/m 55/45/20 (φ30K)	452		568		674		779		884		1086	
n-exponent - facteur n	1,30		1,30		1,31		1,31		1,30		1,28	
Lengte - Longueur ↓	€	watt	€	watt	€	watt	€	watt	€	watt	€	watt
400			371,04	442			427,48	608	483,04	687	505,49	836
500							476,71	761	538,08	859	573,40	1045
600	411,00	527	444,76	662	483,05	790	523,79	913	590,92	1030	638,57	1253
700							591,74	1065	654,47	1202	718,94	1462
800	480,38	702	533,04	883	587,15	1054	638,14	1217	720,47	1374	788,22	1671
900							693,14	1369			859,45	1880
1000	542,52	878	608,66	1104	672,31	1317	739,13	1521	834,36	1717	932,51	2089
1200	617,39	1054	699,53	1325	778,01	1580	862,10	1825	973,10	2060	1077,40	2507
1400	691,82	1229	787,85	1546	879,39	1844	977,50	2129				
1600	769,69	1405	880,19	1766	986,15	2107	1099,14	2434				
1800	831,69	1580	961,45	1987	1079,63	2371	1206,27	2738				
2000	893,77	1756	1030,29	2208	1161,90	2634	1303,17	3042				
2400	1072,62	2107	1236,54	2650	1391,37	3161	1564,00	3650				
3000	1340,69	2634	1545,58	3312	1743,04	3951	1954,73	4563				

Niet-voorraadmatten = speciale productie, contacteer Superia.
Types qui ne sont pas en stock = production spéciale, contactez Superia.

Voorraad / Stock Maatwerk / Sur mesure

Niet-voorraadmatten hebben een levertermijn van maximaal 5 weken
Les types qui ne sont pas en stock sont livrables en 5 semaines au maximum

Prijs incl. toebehoren* / Prix incl. fixations*

HOE RADIATOR TYPE CENTRAL DESIGN BESTELLEN / COMMENT COMMANDER UN RADIATEUR TYPE CENTRAL DESIGN

Ref. / Réf. Superia	146V	22	30	060	2	12	Type 22 Hoogte / Hauteur 2 eerste cijfers / 2 premiers chiffres Lengte / Longueur 600 = 060 - 1000 = 100 enz. (3 cijfers) 600 = 060 - 1000 = 100 etc. (3 chiffres) Wit / Blanc RAL 9016
---------------------	------	----	----	-----	---	----	---

AANSLUITINGEN, ZIE PAG. 53 / RACCORDEMENTS, VOIR PAGE 53



TOEBEHOREN PIÈCES JOINTES



* De radiator wordt standaard met een volledige montageset (J-beugels, pluggen, schroeven), blindstoppen, ontluchter en ventielinsert geleverd. Lengte radiator is bepalend voor het aantal meegeleverde beugels.

Optie: haakje voor montage J-beugel onder rooster.

Le radiateur est livré en standard avec un set de montage complet (consoles J, chevilles, vis), bouchons, un purgeur et une vanne (insert). La longueur du radiateur est déterminante pour le nombre de consoles livré en standard.

Option: crochet pour le montage des consoles J sous la grille.

Prijs standaardkleur wit - Prijs in EURO (excl. BTW)

Prix couleur blanc normalisé - Prix en EURO (hors TVA)

Deze radiator is ook verkrijgbaar in kleuren (supplément €195,55) zie kleurenkaart.

Ce radiateur est aussi livrable en couleur (supplément €195,55) voir carte couleurs.

TYPE 33

(Watts 75/65/20°C) conform EN 442-1: 2014 radiatoren en convectoren / conforme EN 442-1: 2014 radiateurs et convecteurs

Hoogte - Hauteur →	300		400		500		600		700		900	
W/m 75/65/20 (φ50K)	1236		1532		1822		2110		2399		2991	
W/m 70/50/20 (φ40K)	921		1141		1357		1572		1787		2228	
W/m 55/45/20 (φ30K)	630		781		928		1075		1222		1524	
n-exponent - facteur n	1,32		1,32		1,32		1,32		1,32		1,32	
Lengte - Longueur ↓	€	watt	€	watt	€	watt	€	watt	€	watt	€	watt
400											630,77	1196
500									661,51	1200	724,35	1496
600							660,02	1266	739,92	1439	823,13	1795
700							747,22	1477	836,63	1679	932,94	2094
800					739,81	1458	812,82	1688	918,12	1919	1031,87	2393
900							884,89	1899	994,50	2159	1126,52	2692
1000					857,73	1822	952,09	2110	1077,23	2399	1238,81	2991
1200	779,95	1483	889,01	1838	996,34	2186	1113,55	2532	1261,41	2879	1460,49	3589
1400	880,07	1730	1007,63	2145	1132,88	2551	1269,61	2954			1670,20	4187
1600	980,29	1978	1129,67	2451	1281,62	2915	1431,28	3376				
1800	1072,12	2225	1225,76	2758			1576,64	3798				
2000	1151,33	2472	1337,64	3064	1517,25	3644	1716,01	4220				

Niet-voorraadmaten = speciale productie, contacteer Superia.
Types qui ne sont pas en stock = production spéciale, contactez Superia.

Voorraad / Stock Maatwerk / Sur mesure

Niet-voorraadmaten hebben een levertermijn van maximaal 5 weken
Les types qui ne sont pas en stock sont livrables en 5 semaines au maximum

Prijs incl. toebehoren* / Prix incl. fixations*

HOE RADIATOR TYPE CENTRAL DESIGN BESTELLEN / COMMENT COMMANDER UN RADIATEUR TYPE CENTRAL DESIGN

Ref. / Réf. Superia	146V	33	90	040	2	12		
							Type	33
							Hoogte / Hauteur	2 eerste cijfers / 2 premiers chiffres
							Lengte / Longueur	400 = 040 - 1000 = 100 enz. (3 cijfers) 400 = 040 - 1000 = 100 etc. (3 chiffres)
							Wit / Blanc	RAL 9016

AANSLUITINGEN, ZIE PAG. 53 / RACCORDEMENTS, VOIR PAGE 53



TOEBEHOREN PIÈCES JOINTES



* De radiator wordt standaard met een volledige montageset (J-beugels, pluggen, schroeven), blindstoppen, ontluchter en ventielinsert geleverd. Lengte radiator is bepalend voor het aantal meegeleverde beugels.

Optie: haakje voor montage J-beugel onder rooster.

Le radiateur est livré en standard avec un set de montage complet (consoles J, chevilles, vis), bouchons, un purgeur et une vanne (insert). La longueur du radiateur est déterminante pour le nombre de consoles livré en standard.

Option: crochet pour le montage des consoles J sous la grille.

Prijs standaardkleur wit - Prijs in EURO (excl. BTW)

Prix couleur blanc normalisé - Prix en EURO (hors TVA)

Deze radiator is ook verkrijgbaar in kleuren (supplement €195,55) zie kleurenkaart.

Ce radiateur est aussi livrable en couleur (supplément €195,55) voir carte couleurs.

HORIZONTAL CENTRAL LINE

Central

Collection

40



TYPE 21s

(Watts 75/65/20°C) conform EN 442-1: 2014 radiatoren en convectoren / conforme EN 442-1: 2014 radiateurs et convecteurs

Hoogte - Hauteur →	300		400		500		600		700		900	
W/m 75/65/20 (φ50K)	690		868		1034		1192		1342		1623	
W/m 70/50/20 (φ40K)	560		704		838		965		1086		1316	
W/m 55/45/20 (φ30K)	359		449		535		614		691		840	
n-exponent - facteur n	1,28		1,29		1,29		1,30		1,30		1,29	
Lengte - Longueur ↓	€	watt	€	watt	€	watt	€	watt	€	watt	€	watt
400			381,07	347	405,50	414	434,19	477	471,02	537		
500									528,70	671	572,03	812
600			455,36	521	491,12	620	528,61	715	580,85	805	632,38	974
700									652,68	939	708,54	1136
800			539,17	694	589,54	827	635,27	954	708,66	1074	773,48	1298
900									761,23	1208	836,12	1461
1000	551,66	690	612,44	868	670,73	1034	730,94	1192	815,87	1342		
1200	628,95	828			778,09	1241	854,68	1430	949,71	1610		
1400	700,48	966	788,49	1215	872,51	1448	961,25	1669				
1600	778,35	1104	879,57	1389	976,80	1654	1079,14	1907				
1800	850,11	1242	964,54	1562	1073,14	1861	1175,99	2146				
2000	900,37	1380	1024,95	1736	1145,35	2068	1272,88	2384				
2400					1374,49	2482	1527,73	2861				

Niet-voorraadmaten = speciale productie, contacteer Superia.
Types qui ne sont pas en stock = production spéciale, contactez Superia.

Maatwerk / Sur mesure

Niet-voorraadmaten hebben een levertermijn van maximaal 5 weken
Les types qui ne sont pas en stock sont livrables en 5 semaines au maximum

Prijs incl. toebehoren* / Prix incl. fixations*

HOE RADIATOR TYPE CENTRAL LINE BESTELLEN / COMMENT COMMANDER UN RADIATEUR TYPE CENTRAL LINE

Ref. / Réf. Superia	Type						21s
	Hoogte / Hauteur						2 eerste cijfers / 2 premiers chiffres
	Lengte / Longueur						400 = 040 - 1000 = 100 enz. (3 cijfers) 400 = 040 - 1000 = 100 etc. (3 chiffres)
	Wit / Blanc						RAL 9016
146L	21	40	040	2	12		

AANSLUITINGEN, ZIE PAG. 53 / RACCORDEMENTS, VOIR PAGE 53



TOEBEHOREN PIÈCES JOINTES



* De radiator wordt standaard met een volledige montageset (J-beugels, pluggen, schroeven), blindstoppen, ontluchter en ventielinsert geleverd. Lengte radiator is bepalend voor het aantal meegeleverde beugels.

Optie: haakje voor montage J-beugel onder rooster.

Le radiateur est livré en standard avec un set de montage complet (consoles J, chevilles, vis), bouchons, un purgeur et une vanne (insert). La longueur du radiateur est déterminante pour le nombre de consoles livré en standard.

Option: crochet pour le montage des consoles J sous la grille.

Prijs standaardkleur wit - Prijs in EURO (excl. BTW)

Prix couleur blanc normalisé - Prix en EURO (hors TVA)

TYPE 33

(Watts 75/65/20°C) conform EN 442-1: 2014 radiatoren en convectoren / conforme EN 442-1: 2014 radiateurs et convecteurs

Hoogte - Hauteur →	300		400		500		600		700		900	
W/m 75/65/20 (φ50K)	1236		1532		1822		2110		2399		2991	
W/m 70/50/20 (φ40K)	997		1236		1470		1703		1936		2414	
W/m 55/45/20 (φ30K)	630		781		928		1075		1222		1524	
n-exponent - facteur n	1,32		1,32		1,32		1,32		1,32		1,32	
Lengte - Longueur ↓	€	watt	€	watt	€	watt	€	watt	€	watt	€	watt
400											668,62	1196
500									701,18	1200	767,81	1496
600							699,66	1266	784,31	1439	872,53	1795
700							792,07	1477	886,84	1679	988,93	2094
800	630,67	989			784,19	1458	861,58	1688	973,21	1919	1093,77	2393
900							937,99	1899			1194,13	2692
1000	722,59	1236			909,18	1822	1009,24	2110	1141,85	2399	1313,14	2991
1200	826,75	1483	942,38	1838	1056,15	2186	1180,35	2532	1337,07	2879	1548,14	3589
1400	932,89	1730	1068,09	2145	1200,85	2551	1345,77	2954			1770,38	4187
1600	1039,11	1978	1197,44	2451	1358,52	2915	1517,13	3376				
1800	1136,46	2225	1299,28	2758			1671,26	3798				
2000	1220,40	2472	1417,92	3064	1608,29	3644	1818,94	4220				

Niet-voorraadmaten = speciale productie, contacteer Superia.
Types qui ne sont pas en stock = production spéciale, contactez Superia.

Prijs incl. toebehoren* / Prix incl. fixations*

Niet-voorraadmaten hebben een levertermijn van maximaal 5 weken
Les types qui ne sont pas en stock sont livrables en 5 semaines au maximum

Maatwerk / Sur mesure

HOE RADIATOR TYPE CENTRAL LINE BESTELLEN / COMMENT COMMANDER UN RADIATEUR TYPE CENTRAL LINE

Ref. / Réf. Superia	Type	Hoogte / Hauteur	Lengte / Longueur	Wit / Blanc
146L 33 30 080 2 12	33	2 eerste cijfers / 2 premiers chiffres	800 = 080 - 1000 = 100 enz. (3 cijfers) 800 = 080 - 1000 = 100 etc. (3 chiffres)	RAL 9016

AANSLUITINGEN, ZIE PAG. 53 / RACCORDEMENTS, VOIR PAGE 53



TOEBEHOREN PIÈCES JOINTES



* De radiator wordt standaard met een volledige montageset (J-beugels, pluggen, schroeven), blindstoppen, ontluchter en ventielinsert geleverd. Lengte radiator is bepalend voor het aantal meegeleverde beugels.

Optie: haakje voor montage J-beugel onder rooster.

Le radiateur est livré en standard avec un set de montage complet (consoles J, chevilles, vis), bouchons, un purgeur et une vanne (insert). La longueur du radiateur est déterminante pour le nombre de consoles livré en standard.

Option: crochet pour le montage des consoles J sous la grille.

Prijs standaardkleur wit - Prijs in EURO (excl. BTW)

Prix couleur blanc normalisé - Prix en EURO (hors TVA)

SUPERIA HORIZONTALAAL / HORIZONTAL

BPG6

NIEUW - NOUVEAU

L-CONSOLE SET

Geschikt voor paneelradiatoren vanaf productiedatum 01/2025

Voor alle radiatoren met bevestigingsstrippen.

Convient aux radiateurs à panneaux à partir de la date de production 01/2025

Pour tous les radiateurs avec barrettes de fixation.



Lengte/Longueur:

L 400-1600 mm 2 stuks/pièces

L 1800-3000 mm 3 stuks/pièces

Art. N°

afmetingen
dimensions
(H)

prijs
prix
€

kleur
couleur

STANDAARD / STANDARD

KOMPAKT / COMPACT

SUPER 6 UNIVERSEEL / UNIVERSEL

SUPER 6 DESIGN

CENTRAL

CENTRAL DESIGN

CENTRAL LINE

Type 10/11 2 stuks
2 pièces

14921502342	"	400	22,96	•	•	•	•			
14921502352	"	500	24,29	•	•	•	•	•		
14921502362	"	600	26,00	•	•	•	•	•		
14921502392	"	900	34,44	•	•	•	•	•		
(overige / autre)										
14921502232	"	300	17,74	•	•	•	•	•		
14921502242	"	400	18,26	•	•	•	•	•		
14921502252	"	500	18,78	•	•	•	•	•		
14921502262	"	600	20,38	•	•	•	•	•		
14921502272	"	700	22,02	•	•	•	•	•		
14921502292	"	900	24,85	•	•	•	•	•		

J-CONSOLE SET

Voor meerplaatsradiatoren zonder aangelaste stripjes.

Pour radiateurs 20-21-22 et 33 sans barrettes de fixation.

2 stuks
2 pièces



14921520132	"	300	25,51			•	•	•	•	•
14921520142	"	400	27,43			•	•	•	•	•
14921520152	"	500	29,34			•	•	•	•	•
14921520162	"	600	30,28			•	•	•	•	•
14921520172	"	700	33,74			•	•	•	•	•
14921520192	"	900	37,21			•	•	•	•	•



Ontluchtingsstop Deco
Bouchon purgeur Déco

14911990040

stuk/pièce

2,54

• • • • • • •

TOEBEHOREN / PIÈCES JOINTES





BPG6

	Art. N°	Type	afmetingen dimensions (H)	prijs prix €	kleur couleur	STANDAARD / STANDARD	KOMPAKT / COMPACT	SUPER 6 UNIVERSEEL / UNIVERSEL	SUPER 6 DESIGN	CENTRAL	CENTRAL DESIGN	CENTRAL LINE
	Ventielinsert Insert de vanne			14,76				•	•	•	•	•
Ventielinsert set 'Constant Flow' (ventielinsert, kap, blindstop, instelsleutel) Hydraulische inregeling via ventielinsert met dynamische debietregeling. Set insert de vanne 'Constant Flow' (insert de vanne, cache, bouchon, clé de réglage) Équilibrage hydraulique par l'insert de vanne avec réglage de débit dynamique.	14911630170			Prijs op aanvraag • Prix sur demande				•	•	•	•	•
STANDKONSOLE 1 - CONSOLE À PIED 1 Standkonsole maakt gebruik van tussenopstelling (22/33) of achteropstelling (11). Verpakt per set incl. bevestigingsset en standbuisset. Montage intérieure (22/33) ou montage arrière (11). Emballée par jeu, incl. jeu de clamage intérieure.				set								
	14911831700	22/33	700	102,04	wit / blanc	•	•	•	•			
	14911831110	22/33	1100	107,64		•	•	•	•			
	14911832700	20/21	700	102,04		•	•	•	•			
	14911832110	20/21	1100	107,64		•	•	•	•			
	14911833700	11	700	102,04		•	•	•	•			
STANDVOET / CONSOLE À PIED Inclusief roset / roset y compris.				set								
	14911830913	21s	kort / court	207,06	wit / blanc	•	•	•	•	•	•	•
	14911830914	21s	lang / long	207,06	wit / blanc	•	•	•	•	•	•	•
	14911830917	22/33	kort / court	222,87	wit / blanc	•	•	•	•	•	•	•
	14911830918	22/33	lang / long	222,87	wit / blanc	•	•	•	•	•	•	•

- Kan niet toegepast worden bij radiatorlengte ≤ 700 mm
Non applicable à une longueur de radiateur ≤ 700 mm

SUPERIA HORIZONTALAAL / HORIZONTAL

BPG6

Art. N°	afmetingen dimensions (H)	prijs prix €	kleur couleur	STANDAARD / STANDARD	KOMPAKT / COMPACT	SUPER 6 UNIVERSEEL / UNIVERSEL	SUPER 6 DESIGN	CENTRAL	CENTRAL DESIGN	CENTRAL LINE
VENTIELEN - COLLECTEURS										
TYPE D2-50 Onderblok 3/4" euroconus (vloer). Een- en tweepijps. Aanvoer en retour afsluitbaar. Met bypass-regeling. Collecteur sol 3/4" eurocône. Bitube et monotube. Fermeture arrivé-départ. Réglage du by-pass										
14911610202		95,18	vernikkeld nickelé			•	•	•	•	•
										
TYPE E2-50 Onderblok 3/4" euroconus (muur). Een- en tweepijps. Aanvoer en retour afsluitbaar. Met bypass-regeling. Collecteur murale 3/4" eurocône. Bitube et monotube. Fermeture arrivé-départ. Réglage du by-pass										
14911610203		100,54	vernikkeld nickelé			•	•	•	•	•
										
OMKEERONDERBLOK (vloer) / RACCORD INVERSION (sol)										
14911610205		190,23	vernikkeld nickelé					•	•	•
										
OMKEERONDERBLOK (wand) / RACCORD INVERSION (mur)										
14911610206		196,45	vernikkeld nickelé					•	•	•
										

TOEBEHOREN / PIÈCES JOINTES

BPG6

VERF - PEINTURE

Spuitbus / Bombe (150 ml)	14919020307
Retouchelak / Flacon de retouche (8 ml)	14919029016

	STANDAARD / STANDARD							
	KOMPAKT / COMPACT							
	SUPER 6 UNIVERSEEL / UNIVERSEL							
	SUPER 6 DESIGN							
	CENTRAL							
	CENTRAL DESIGN							
	CENTRAL LINE							
Art. N°								
prijs prix €								
22,54	•	•	•	•	•	•	•	•
12,26	•	•	•	•	•	•	•	•

Afdekljsten, wit gelakt - Grilles, émaillées

L	Type 11	Prijs/Prix €	Type 20+21	Prijs/Prix €	Type 22	Prijs/Prix €	Type 33	Prijs/Prix €
400	149202110400	5,85	149202260400	7,02	149202220400	7,02	149202330400	8,91
500	149202110500	7,34	149202260500	8,80	149202220500	8,80	149202330500	11,21
600	149202110600	8,84	149202260600	10,55	149202220600	10,55	149202330600	13,39
700	149202110700	10,32	149202260700	12,32	149202220700	12,32	149202330700	15,64
800	149202110800	11,85	149202260800	14,16	149202220800	14,16	149202330800	18,06
900	149202110900	13,32	149202260900	15,92	149202220900	15,92	149202330900	20,33
1000	149202111000	14,82	149202261000	17,69	149202221000	17,69	149202331000	22,67
1100	149202111100	16,37	149202261100	19,58	149202221100	19,58	149202331100	24,96
1200	149202111200	17,85	149202261200	21,34	149202221200	21,34	149202331200	27,20
1300								
1400	149202111400	20,93	149202261400	24,96	149202221400	24,96	149202331400	31,99
1600	149202111600	23,89	149202261600	28,48	149202221600	28,48	149202331600	36,58
1800	149202111800	26,94	149202261800	32,16	149202221800	32,16	149202331800	41,28
2000	149202112000	33,86	149202262000	36,61	149202222000	36,61	149202332000	47,02
2200	149202112200	35,25	149202262200	39,29	149202222200	39,29	149202332200	50,50
2400	149202112400	36,19	149202262400	42,90	149202222400	42,90	149202332400	55,09
2600	149202112600	39,25	149202262600	46,43	149202222600	46,43	149202332600	59,74
2800	149202112800	42,98	149202262800	49,93	149202222800	49,93	149202332800	64,25
3000	149202113000	45,17	149202263000	53,59	149202223000	53,59	149202333000	68,95

Deco-sets, wit gelakt / Deco-sets émaillées

Een set bevat: twee stukken zijbekleding. Verpakking: afzonderlijke verpakking per set.

Un déco-set comprend: 2 joues latérales. Emballé par jeu.

H	Type 11	Prijs/Prix €	Type 20+21	Prijs/Prix €	Type 22	Prijs/Prix €	Type 33	Prijs/Prix €
300	-	-	14921400234	33,88	14921400232	33,88	14921400233	45,11
400	14921400241	36,67	14921400244	36,50	14921400242	36,50	14921400243	50,07
500	14921400251	38,54	14921400254	39,12	14921400252	39,12	14921400253	51,30
600	14921400261	40,52	14921400264	42,08	14921400262	42,08	14921400263	52,84
700	14921400271	41,07	14921400274	49,10	14921400272	49,10	14921400273	60,13
900	14921400291	44,95	14921400294	50,17	14921400292	50,17	14921400293	69,50

THERMOSTAATKOP VOOR VENTIELINSERT M30X1,5 TÊTE THERMOSTATIQUE POUR INSERT DE VANNE M30X1,5



Art. N°

afmetingen
dimensions
(B/L)

prijs
prix
€

kleur
couleur

STANDAARD / STANDARD

KOMPAKT / COMPACT

SUPER 6 UNIVERSEEL / UNIVERSEL

SUPER 6 DESIGN

CENTRAL

CENTRAL DESIGN

CENTRAL LINE

stuk/pièce

14911630101

46,23

wit / blanc

• • • • •



14911631101

88,78

chroom / chromé

• • • • •

HANDDOEKBEUGELS - PORTE-SERVIETTES

stuk/pièce

14911982040

400

127,99

wit / blanc

• • • • •

14911982050

500

132,52

wit / blanc

• • • • •

14911982060

600

144,38

wit / blanc

• • • • •

14911982080

800

168,41

wit / blanc

• • • • •

14911982100

1000

186,55

wit / blanc

• • • • •



14911970040

400

127,99

wit / blanc

• • • • •

14911970050

500

132,52

wit / blanc

• • • • •

14911970060

600

144,38

wit / blanc

• • • • •

14911970080

800

168,41

wit / blanc

• • • • •

14911970100

1000

186,55

wit / blanc

• • • • •



14911983040

400

189,57

chroom / chromé

• • • • •

14911983050

500

196,26

chroom / chromé

• • • • •

14911983060

600

219,23

chroom / chromé

• • • • •

14911983080

800

223,41

chroom / chromé

• • • • •

14911983100

1000

246,37

chroom / chromé

• • • • •

14911974040

400

189,57

chroom / chromé

• • • • •

14911974050

500

196,26

chroom / chromé

• • • • •

14911974060

600

219,23

chroom / chromé

• • • • •

14911974080

800

223,41

chroom / chromé

• • • • •

14911974100

1000

246,37

chroom / chromé

• • • • •

HORIZONTAL CENTRAL LINE

Central

Collection

SUPERIA HORIZONTALAAL / HORIZONTAL

STANDAARD / STANDARD

L-CONSOLES

STANDAARD
STANDARD
10

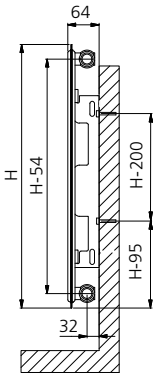

STANDAARD
STANDARD
11

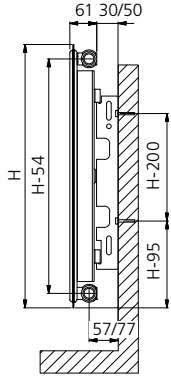

STANDAARD
STANDARD
21s

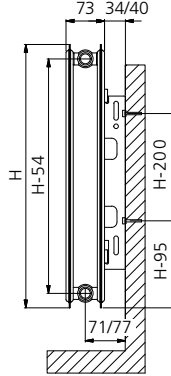

STANDAARD
STANDARD
22

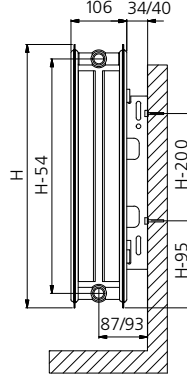

STANDAARD
STANDARD
33

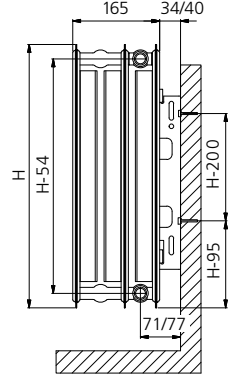

NIEUW - NOUVEAU

J-CONSOLES

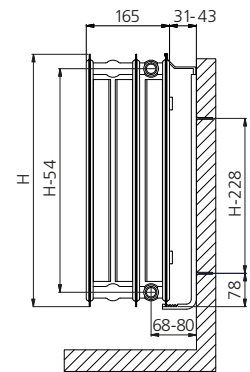
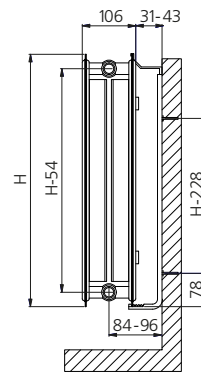
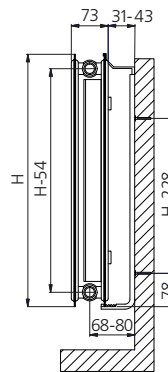

Prijsljst - 05/2026 - Liste de prix

50

KOMPAKT / COMPACT

KOMPAKT
COMPACT
11

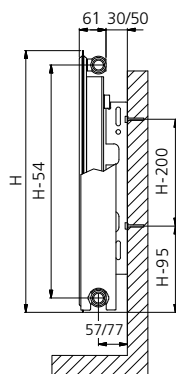

KOMPAKT
COMPACT
21s

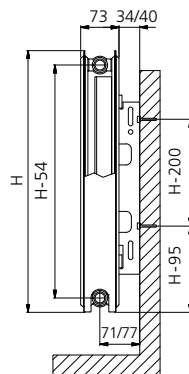

KOMPAKT
COMPACT
22

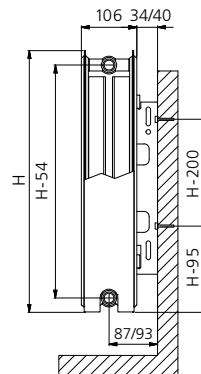

KOMPAKT
COMPACT
33

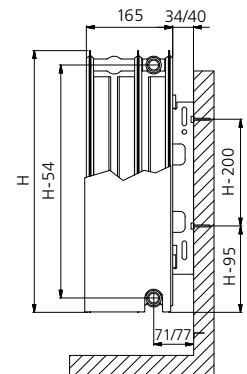

NIEUW - NOUVEAU

L-CONSOLES

KOMPAKT / COMPACT

J-CONSOLES

KOMPAKT
COMPACT
21s

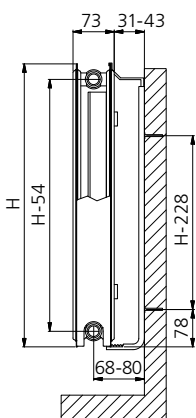

KOMPAKT
COMPACT
22

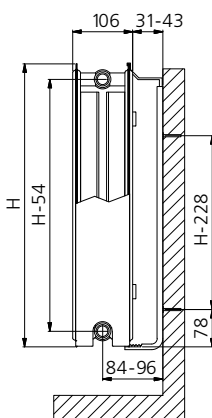

KOMPAKT
COMPACT
33

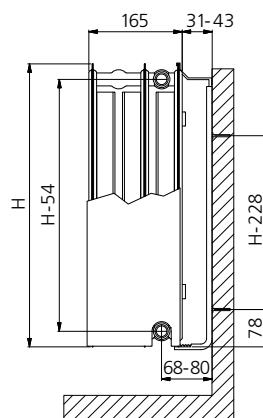

SUPER 6 UNIVERSEEL / UNIVERSEL

L-CONSOLES

SUPER 6 UNI
11

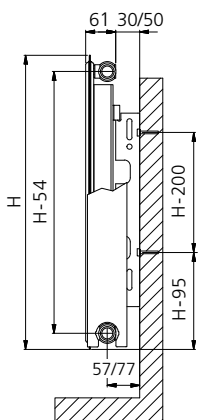

J-CONSOLES

SUPER 6 UNI
20s

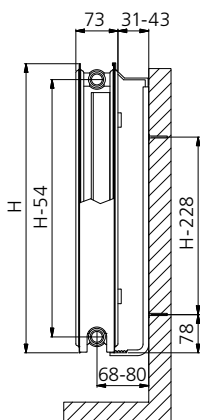

SUPER 6 UNI
21s

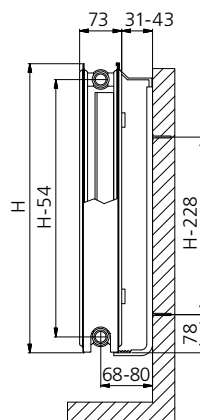

SUPER 6 UNI
22

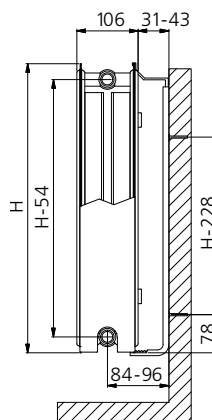

SUPER 6 UNI
33

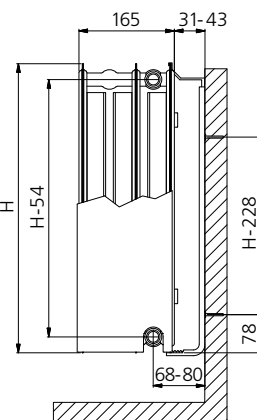

NIEUW - NOUVEAU

SUPER 6 DESIGN

J-CONSOLES

SUPER 6 DESIGN
21s

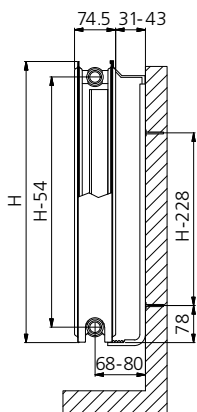

SUPER 6 DESIGN
22

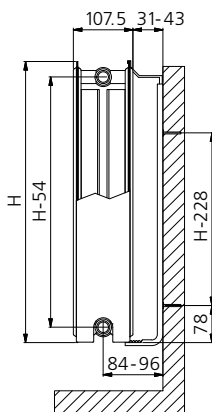

SUPER 6 DESIGN
33

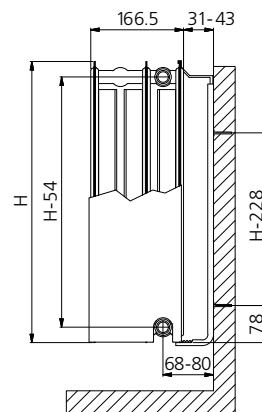

CENTRAL (GALVA)

L-CONSOLES

CENTRAL (GALVA)
11

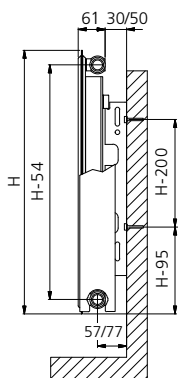

J-CONSOLES

CENTRAL (GALVA)
21s

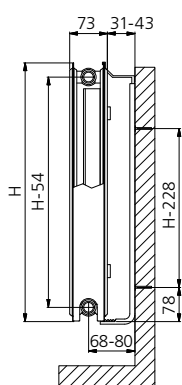

CENTRAL (GALVA)
22

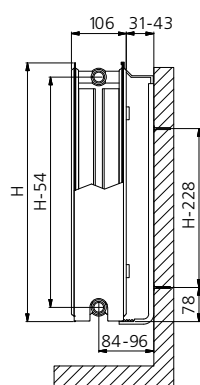

CENTRAL (GALVA)
33

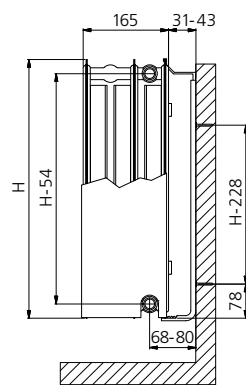

NIEUW - NOUVEAU

Onderaanzicht
Vue de dessous

Montage à droite

Type 11

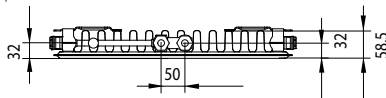

Type 21s

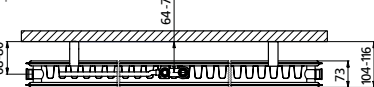

Type 22

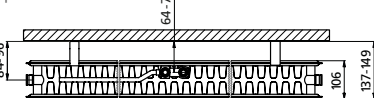

Type 33

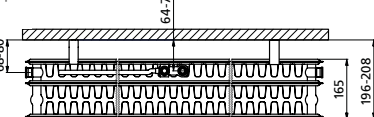

Montage à gauche

Type 21s

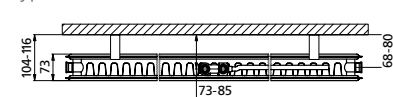

Type 22

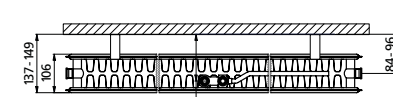

Type 33

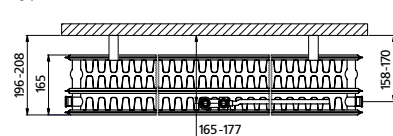

CENTRAL DESIGN / CENTRAL LINE

CENTRAL DESIGN
CENTRAL LINE
21s

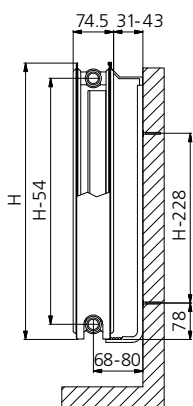

CENTRAL DESIGN
CENTRAL LINE
22

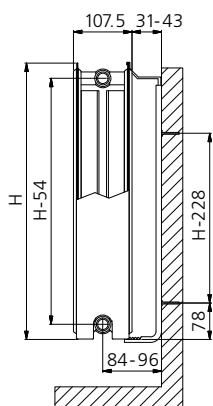

CENTRAL DESIGN
CENTRAL LINE
33

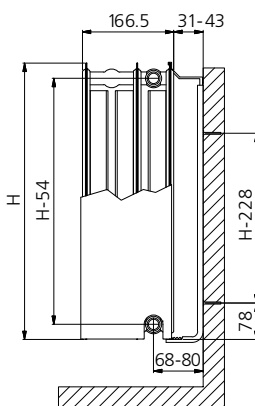

Onderaanzicht
Vue de dessous

type 21s

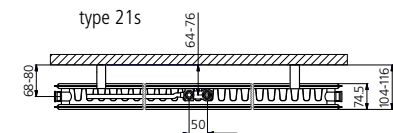

type 22

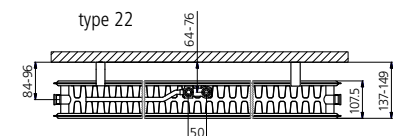

type 33

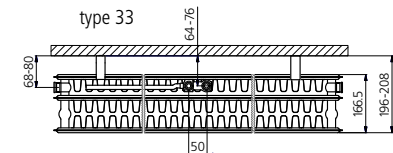

AANSLUITINGEN CENTRAL / RACCORDEMENTS CENTRAL

CENTRAL COLLECTION

CENTRAL (GALVA) 11

Middenaansluiting

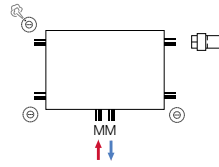

Raccordement central

Andere aansluitmogelijkheden

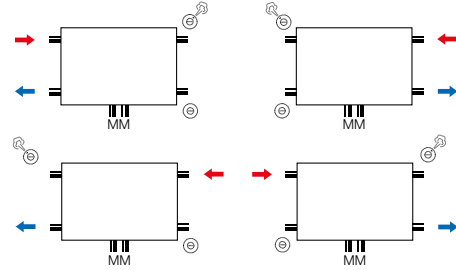

Autres possibilités de raccordement

CENTRAL (GALVA) 21s / 22 / 33

Plaatsing thermostaatkop links, door spiegelen van radiator.

Opgelet: aanvoer rechts aansluiten op de middenaansluiting.

Insert de vanne version gauche, tourner le radiateur.

Attention: connecter le départ à droite au raccordement central.

Middenaansluiting

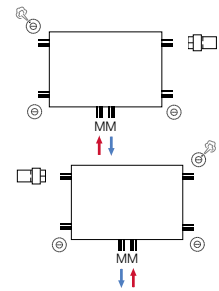

Raccordement central

Andere aansluitmogelijkheden

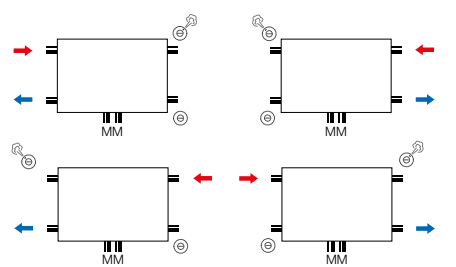

Autres possibilités de raccordement

CENTRAL DESIGN 21s / 22 / 33

Middenaansluiting

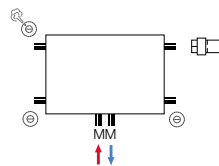

Raccordement central

Andere aansluitmogelijkheden

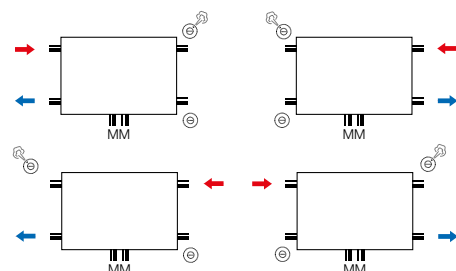

Autres possibilités de raccordement

CENTRAL LINE 21s / 22 / 33

Middenaansluiting

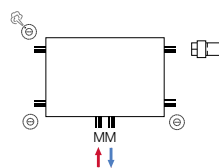

Raccordement central

Andere aansluitmogelijkheden

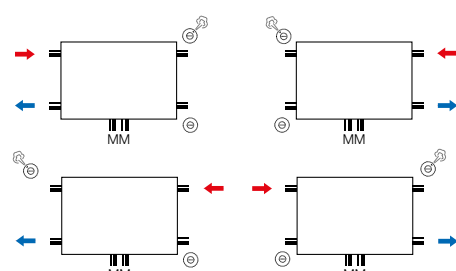

Autres possibilités de raccordement

VERTICAL VERTI M LINE

Central

Collection



TYPE 21s

(Watts 75/65/20°C) conform EN 442-1: 2014 radiatoren en convectoren / conforme EN 442-1: 2014 radiateurs et convecteurs

Hoogte - Hauteur →	1600		1800		2000		2200	
W/m 75/65/20 (φ50K)	2962		3242		3516		3782	
W/m 70/50/20 (φ40K)	2192		2404		2619		2792	
W/m 55/45/20 (φ30K)	1486		1635		1791		1888	
n-exponent - facteur n	1,35		1,34		1,32		1,36	
Lengte - Longueur ↓	€	watt	€	watt	€	watt	€	watt
400	803,75	1185	838,76	1297	873,64	1406	941,66	1513
500	885,25	1481	931,20	1621	977,15	1758	1046,04	1891
600	975,05	1777	1027,26	1945	1106,58	2110	1167,13	2269
700	1075,28	2073	1137,90	2269	1215,13	2461	1313,29	2647
800	1200,56	2370	1263,18	2594	1367,60	2813	1438,58	3026

Niet-voorraadmaten hebben een levertermijn van maximaal 5 weken

Les types qui ne sont pas en stock sont livrables en 5 semaines au maximum

Voorraad / Stock

Prijs incl. toebehoren*

HOE RADIATOR TYPE VERTI M KOMPAKT BESTELLEN / COMMENT COMMANDER UN RADIATEUR TYPE VERTI M COMPACT

Ref. / Réf. Superia	Type
1444 08 26 160 40	21s = 26
	Hoogte / Hauteur 3 eerste cijfers / 3 premiers chiffres
	Lengte / Longueur 400 = 40 enz. (2 eerste cijfers)
	400 = 40 etc. (2 premiers chiffres)
	Wit / Blanc RAL 9016

TYPE 22

(Watts 75/65/20°C) conform EN 442-1: 2014 radiatoren en convectoren / conforme EN 442-1: 2014 radiateurs et convecteurs

Hoogte - Hauteur →	1600		1800		2000		2200	
W/m 75/65/20 (φ50K)	3608		3896		4190		4488	
W/m 70/50/20 (φ40K)	2652		2876		3114		3247	
W/m 55/45/20 (φ30K)	1783		1945		2124		2140	
n-exponent - facteur n	1,38		1,36		1,33		1,45	
Lengte - Longueur ↓	€	watt	€	watt	€	watt	€	watt
400	899,91	1443	970,86	1558	1041,87	1676	1131,87	1795
500	1012,64	1804	1096,15	1948	1154,61	2095	1250,66	2244
600	1152,52	2165	1206,80	2338	1290,32	2514	1409,34	2693
700	1267,36	2526	1325,82	2727	1426,05	2933	1551,32	3142
800	1430,24	2886	1492,84	3117	1576,36	3352	1691,21	3590

Niet-voorraadmaten hebben een levertermijn van maximaal 5 weken

Les types qui ne sont pas en stock sont livrables en 5 semaines au maximum

Voorraad / Stock

Prijs incl. toebehoren*

HOE RADIATOR TYPE VERTI M KOMPACT BESTELLEN / COMMENT COMMANDER UN RADIATEUR TYPE VERTI M COMPACT

Ref. / Réf. Superia	Type
1444 08 22 160 40	22
	Hoogte / Hauteur 3 eerste cijfers / 3 premiers chiffres
	Lengte / Longueur 400 = 40 enz. (2 eerste cijfers)
	400 = 40 etc. (2 premiers chiffres)
	Wit / Blanc RAL 9016

* J-console set (standaard meegeleverd), conform VDI 6036 (klasse III). Blindstop (1x) en ontluister (1x) meegeleverd met de ophanging. Blindstop in aansluiting linksboven (4) en linksonder (1) reeds voorgeïnstalleerd in de fabriek. De omkasting wordt apart in de verpakking van de radiator meegeleverd. VDI 6036 vergrendeling is meegeleverd.

* Consoles en J (fourni en standard), conforme VDI 6036 (classe III). Bouchon (1x) et purgeur (1x) (fourni en standard). Connexion bouchon en haut à gauche (4) et en bas à gauche (1) déjà prémontée en usine. L'habillage latéral est fourni séparément dans l'emballage du radiateur. Verrouillage VDI 6036 est fourni en standard.

Prijs standaardkleur wit - Prijs in EURO (excl. BTW) - Prix couleur blanc normalisé - Prix en EURO (hors TVA)

Deze radiator is ook verkrijgbaar in kleuren (supplément +15%) zie kleurenkaart.

Ce radiateur est aussi livrable en couleurs (supplément +15%) voir carte couleurs.



TYPE 22

(Watts 75/65/20°C) conform EN 442-1: 2014 radiatoren en convectoren / conforme EN 442-1: 2014 radiateurs et convecteurs

Hoogte - Hauteur →	1800		2000	
W/m 75/65/20 (φ50K)	3896		4190	
W/m 70/50/20 (φ40K)	2876		3114	
W/m 55/45/20 (φ30K)	1945		2124	
n-exponent - facteur n	1,36		1,33	
Lengte - Longueur ↓	€	watt	€	watt
500	1973,07	1948	2078,28	2095
600	2172,24	2338	2322,56	2514

Prijs incl. toebehoren*
Prix incl. fixations*

Voorraad / Stock



HOE RADIATOR TYPE VERTI M KOMPACT GALVA BESTELLEN / COMMENT COMMANDER UN RADIATEUR TYPE VERTI M COMPACT GALVA

Ref. / Réf. Superia	1444	08	22	180	50	G	Type 22 Hoogte / Hauteur 3 eerste cijfers / 3 premiers chiffres Lengte / Longueur 500 = 50 - 600 = 60 (2 cijfers) 500 = 50 - 600 = 60 (2 chiffres) Verzinkt / Galvanisé
---------------------	------	----	----	-----	----	---	---

ZIJBEKLEDINGEN / JOUES LATÉRALES

Deco-zijpaneel, wit gelakt / Deco-panneau latéral, blanc émaillé
Prijs per set / Prix par set

H	Type 21	Prijs/Prix €	Type 22	Prijs/Prix €
1600	149214004164	66,14	149214004162	71,16
1800	149214004184	72,13	149214004182	78,30
2000	149214004204	79,32	149214004202	88,05
2200	149214004224	80,02	149214004222	92,65

AANSLUITINGEN / RACCORDEMENTS

VERTI M KOMPAKT (GALVA) - VERTI M DESIGN - VERTI M LINE

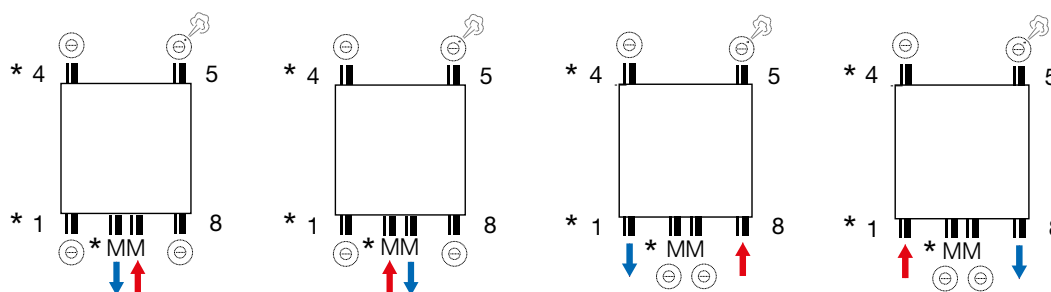

* Aansluiting MM, 1 en 4 reeds afgedicht in de fabriek
* Raccordement MM, 1 et 4 déjà scellé en usine

Opmerking: geen bovenaansluiting mogelijk
Remarque : raccordement supérieur impossible

TYPE 21s

(Watts 75/65/20°C) conform EN 442-1: 2014 radiatoren en convectoren / conforme EN 442-1: 2014 radiateurs et convecteurs

Hoogte - Hauteur →	1600		1800		2000		2200	
W/m 75/65/20 (φ50K)	2618		2800		2996		3208	
W/m 70/50/20 (φ40K)	1946		2072		2212		2316	
W/m 55/45/20 (φ30K)	1327		1405		1496		1522	
n-exponent - facteur n	1,33		1,35		1,36		1,46	
Lengte - Longueur ↓	€	watt	€	watt	€	watt	€	watt
400	906,12	1047	947,89	1120	983,40	1198	1066,93	1283
500	998,01	1309	1041,87	1400	1117,01	1498	1188,02	1604
600	1102,38	1571	1158,78	1680	1248,56	1798	1321,65	1925
700	1208,88	1833	1284,05	1960	1371,74	2097	1482,42	2246
800	1367,60	2094	1451,11	2240	1576,36	2397	1639,00	2566

Niet-voorraadmaten hebben een levertermijn van maximaal 5 weken
Les types qui ne sont pas en stock sont livrables en 5 semaines au maximum

Voorraad / Stock

Prijs incl. toebehoren*
Prix incl. fixations*

HOE RADIATOR TYPE VERTI M DESIGN BESTELLEN / COMMENT COMMANDER UN RADIATEUR TYPE VERTI M DESIGN

Ref. / Réf. Superia	Type	Hoogte / Hauteur	Lengte / Longueur	Wit / Blanc
1444 23 26 160 40	21s = 26	3 eerste cijfers / 3 premiers chiffres	400 = 40 enz. (2 eerste cijfers) 400 = 40 etc. (2 premiers chiffres)	RAL 9016

TYPE 22

(Watts 75/65/20°C) conform EN 442-1: 2014 radiatoren en convectoren / conforme EN 442-1: 2014 radiateurs et convecteurs

Hoogte - Hauteur →	1600		1800		2000		2200	
W/m 75/65/20 (φ50K)	3202		3486		3772		4064	
W/m 70/50/20 (φ40K)	2343		2528		2711		3007	
W/m 55/45/20 (φ30K)	1566		1671		1771		2039	
n-exponent - facteur n	1,4		1,44		1,48		1,35	
Lengte - Longueur ↓	€	watt	€	watt	€	watt	€	watt
400	1010,52	1281	1112,87	1394	1194,25	1509	1284,05	1626
500	1096,15	1601	1206,80	1743	1323,71	1886	1421,85	2032
600	1215,13	1921	1330,02	2092	1453,19	2263	1549,21	2438
700	1334,19	2241	1459,42	2440	1588,88	2640	1676,61	2845
800	1459,42	2562	1603,50	2789	1743,40	3018	1826,91	3251

Niet-voorraadmaten hebben een levertermijn van maximaal 5 weken
Les types qui ne sont pas en stock sont livrables en 5 semaines au maximum

Voorraad / Stock

Prijs incl. toebehoren*
Prix incl. fixations*

HOE RADIATOR TYPE VERTI M DESIGN BESTELLEN / COMMENT COMMANDER UN RADIATEUR TYPE VERTI M DESIGN

Ref. / Réf. Superia	Type	Hoogte / Hauteur	Lengte / Longueur	Wit / Blanc
1444 23 22 160 40	22	3 eerste cijfers / 3 premiers chiffres	400 = 40 enz. (2 eerste cijfers) 400 = 40 etc. (2 premiers chiffres)	RAL 9016

* J-console set (standaard meegeleverd), conform VDI 6036 (klasse III). Blindstop (1x) en ontluister (1x) meegeleverd met de ophanging. Blindstop in aansluiting linksboven (4) en linksonder (1) reeds voorgeïnstalleerd in de fabriek. De omkasting wordt apart in de verpakking van de radiator meegeleverd. VDI 6036 vergrendeling is meegeleverd.

* Consoles en J (fourni en standard), conforme VDI 6036 (classe III). Bouchon (1x) et purgeur (1x) (fourni en standard). Connexion bouchon en haut à gauche (4) et en bas à gauche (1) déjà prémontée en usine. L'habillage latéral est fourni séparément dans l'emballage du radiateur. Verrouillage VDI 6036 est fourni en standard.

Prijs standaardkleur wit - Prijs in EURO (excl. BTW) - Prix couleur blanc normalisé - Prix en EURO (hors TVA)

Deze radiator is ook verkrijgbaar in kleuren (supplément +15%) zie kleurenkaart.

Ce radiateur est aussi livrable en couleurs (supplément +15%) voir carte couleurs.



TYPE 21s

(Watts 75/65/20°C) conform EN 442-1: 2014 radiatoren en convectoren / conforme EN 442-1: 2014 radiateurs et convecteurs

Hoogte - Hauteur →	1600		1800		2000		2200	
W/m 75/65/20 (φ50K)	2618		2800		2996		3208	
W/m 70/50/20 (φ40K)	1946		2072		2212		2316	
W/m 55/45/20 (φ30K)	1327		1405		1496		1522	
n-exponent - facteur n	1,33		1,35		1,36		1,46	
Lengte - Longueur ↓	€	watt	€	watt	€	watt	€	watt
400	960,42	1047	1004,27	1120	1041,87	1198	1131,62	1283
500	1058,59	1309	1104,51	1400	1183,84	1498	1259,01	1604
600	1169,21	1571	1227,69	1680	1323,71	1798	1400,99	1925
700	1281,96	1833	1361,30	1960	1453,19	2097	1572,20	2246
800	1448,98	2094	1538,80	2240	1670,30	2397	1737,12	2566

Niet-voorraadmaten hebben een levertermijn van maximaal 5 weken
Les types qui ne sont pas en stock sont livrables en 5 semaines au maximum

Voorraad / Stock

Prijs incl. toebehoren*
Prix incl. fixations*

HOE RADIATOR TYPE VERTI M LINE BESTELLEN / COMMENT COMMANDER UN RADIATEUR TYPE VERTI M LINE

Ref. / Réf. Superia	1444				24				26				160				40			
	Type																21s = 26			
	Hoogte / Hauteur																3 eerste cijfers / 3 premiers chiffres			
	Lengte / Longueur																400 = 40 enz. (2 eerste cijfers) 400 = 40 etc. (2 premiers chiffres)			
Wit / Blanc																RAL 9016				

TYPE 22

(Watts 75/65/20°C) conform EN 442-1: 2014 radiatoren en convectoren / conforme EN 442-1: 2014 radiateurs et convecteurs

Hoogte - Hauteur →	1600		1800		2000		2200	
W/m 75/65/20 (φ50K)	3202		3486		3772		4064	
W/m 70/50/20 (φ40K)	2343		2528		2711		3007	
W/m 55/45/20 (φ30K)	1566		1671		1771		2039	
n-exponent - facteur n	1,4		1,44		1,48		1,35	
Lengte - Longueur ↓	€	watt	€	watt	€	watt	€	watt
400	1071,11	1281	1179,69	1394	1265,27	1509	1361,30	1626
500	1162,96	1601	1279,89	1743	1403,07	1886	1507,44	2032
600	1288,24	1921	1409,34	2092	1540,86	2263	1643,17	2438
700	1413,50	2241	1547,13	2440	1684,95	2640	1776,83	2845
800	1547,13	2562	1699,54	2789	1847,80	3018	1937,53	3251

Niet-voorraadmaten hebben een levertermijn van maximaal 5 weken
Les types qui ne sont pas en stock sont livrables en 5 semaines au maximum

Voorraad / Stock

Prijs incl. toebehoren*
Prix incl. fixations*

HOE RADIATOR TYPE VERTI M LINE BESTELLEN / COMMENT COMMANDER UN RADIATEUR TYPE VERTI M LINE

Ref. / Réf. Superia	1444				24				22				160				40			
	Type																22			
	Hoogte / Hauteur																3 eerste cijfers / 3 premiers chiffres			
	Lengte / Longueur																400 = 40 enz. (2 eerste cijfers) 400 = 40 etc. (2 premiers chiffres)			
Wit / Blanc																RAL 9016				

* J-console set (standaard meegeleverd), conform VDI 6036 (klasse III). Blindstop (1x) en ontlufter (1x) meegeleverd met de ophanging. Blindstop in aansluiting linksboven (4) en linksonder (1) reeds voorgemonteerd in de fabriek. De omkasting wordt apart in de verpakking van de radiator meegeleverd. VDI 6036 vergrendeling is meegeleverd.

* Consoles en J (fourni en standard), conforme VDI 6036 (classe III). Bouchon (1x) et purgeur (1x) (fourni en standard). Connexion bouchon en haut à gauche (4) et en bas à gauche (1) déjà prémontée en usine. L'habillage latéral est fourni séparément dans l'emballage du radiateur. Verrouillage VDI 6036 est fourni en standard.

Prijs standaardkleur wit - Prijs in EURO (excl. BTW) - Prix couleur blanc normalisé - Prix en EURO (hors TVA)

Deze radiator is ook verkrijgbaar in kleuren (supplément +15%) zie kleurenkaart.

Ce radiateur est aussi livrable en couleurs (supplément +15%) voir carte couleurs.



SUPERIA VERTICAAL / VERTICAL

BPG6

TOEBEHOREN / PIÈCES JOINTES

RECHT ONDERBLOK WITTE THERMOSTAATKNOP COLLECTEUR DROIT AVEC TÊTE THERMOSTATIQUE BLANC



Set bestaat uit: 1 onderblok met geïntegreerd ventiel, thermostaatknop, 2 blindstoppen en 1 ontluchter.

1e set comprend: 1 monobloc, tête thermostatique, 2 bouchons plein et 1 purgeur.

Art. N°

afmetingen
dimensions
(L)

prijs
prix
€

kleur
couleur

VERTI M KOMPAKT / COMPACT

VERTI M DESIGN

VERTI M LINE

14911630147

set
214,35

wit / blanc

• • •

RECHT ONDERBLOK CHROOM THERMOSTAATKNOP COLLECTEUR DROIT AVEC TÊTE THERMOSTATIQUE CHROMÉ



Set bestaat uit: 1 onderblok met geïntegreerd ventiel, thermostaatknop, 2 blindstoppen en 1 ontluchter.

1e set comprend: 1 monobloc, tête thermostatique, 2 bouchons plein et 1 purgeur.

14911631147

set
280,52

chrom
chromé

• • •

HAAKS ONDERBLOK WITTE THERMOSTAATKNOP COLLECTEUR D'ÉQUERRE AVEC TÊTE THERMOSTATIQUE BLANC



Set bestaat uit: 1 onderblok met geïntegreerd ventiel, thermostaatknop, 2 blindstoppen en 1 ontluchter.

1e set comprend: 1 monobloc, tête thermostatique blanc, 2 bouchons plein et 1 purgeur.

14911630141

set
214,35

wit / blanc

• • •

HAAKS ONDERBLOK CHROOM THERMOSTAATKNOP COLLECTEUR D'ÉQUERRE AVEC TÊTE THERMOSTATIQUE CHROMÉ



Set bestaat uit: 1 onderblok met geïntegreerd ventiel, thermostaatknop, 2 blindstoppen en 1 ontluchter.

1e set comprend: 1 monobloc, tête thermostatique chromé, 2 bouchons plein et 1 purgeur.

14911631141

set
280,52

chrom
chromé

• • •

ACCESSOIRES / ACCESSOIRES



HANDDOEKBEUGELS (per stuk) - PORTE-SERVIETTES (par pièce)

14911971040	400	179,30	wit / blanc	•		
14911971050	500	190,83	wit / blanc	•		
14911971060	600	207,90	wit / blanc	•		
14911971070	700	211,64	wit / blanc	•		
14911971080	800	231,09	wit / blanc	•		
14911972040	400	179,30	wit / blanc		•	•
14911972050	500	190,83	wit / blanc		•	•
14911972060	600	207,90	wit / blanc		•	•
14911972070	700	211,64	wit / blanc		•	•
14911972080	800	231,09	wit / blanc		•	•
14911973040	400	206,18	chrom-chromé	•		
14911973050	500	227,09	chrom-chromé	•		
14911973060	600	237,51	chrom-chromé	•		
14911973070	700	270,90	chrom-chromé	•		
14911973080	800	281,34	chrom-chromé	•		
14911985040	400	206,18	chrom-chromé		•	•
14911985050	500	227,09	chrom-chromé		•	•
14911985060	600	237,51	chrom-chromé		•	•
14911985070	700	270,90	chrom-chromé		•	•
14911985080	800	281,34	chrom-chromé		•	•
14911980040	400	119,93	inox	•		
14911980050	500	130,10	inox	•		
14911980060	600	136,64	inox	•		
14911980070	700	143,20	inox	•		
14911980080	800	150,44	inox	•		

TECHNISCHE TEKENINGEN / DESSINS TECHNIQUES

VERTI M
KONPAKT
(GALVA)

VERTI M
COMPACT
(GALVA)

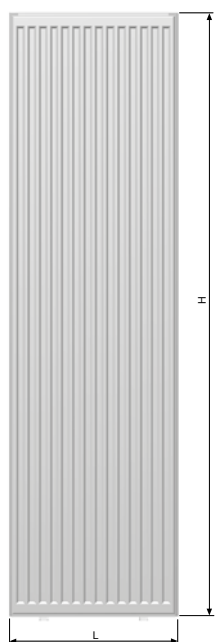

Vooraanzicht
Vue frontale

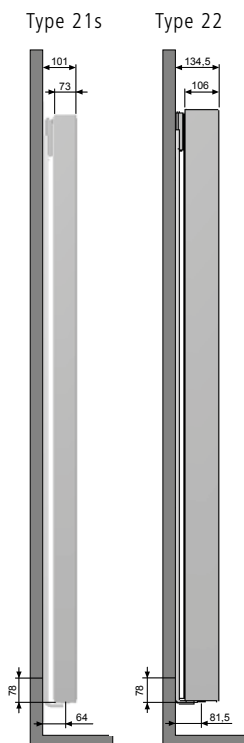

Zijaanzicht
Vue de côté

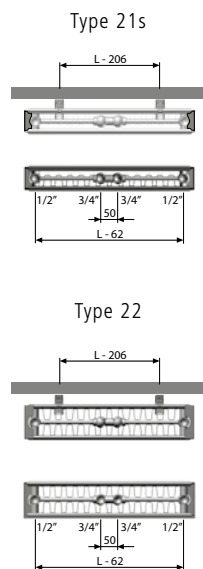

Onderaanzicht
Vue d'en bas

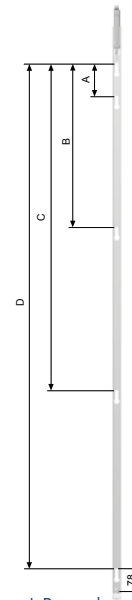

J-Beugel
Console J

H	A	B	C	D
1600	100	500	900	1345
1800	100	500	1000	1545
2000	100	600	1200	1745
2200	100	700	1300	1945

VERTI M
DESIGN

VERTI M
LINE

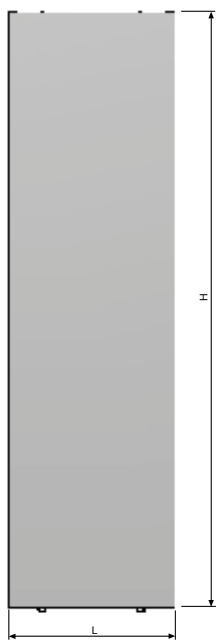

Vooraanzicht
Vue frontale

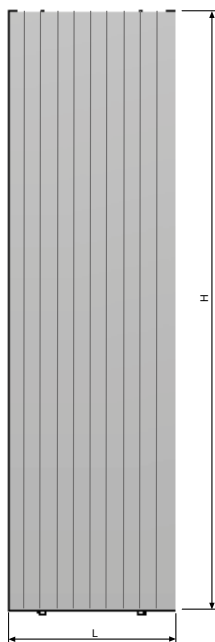

Vooraanzicht
Vue frontale

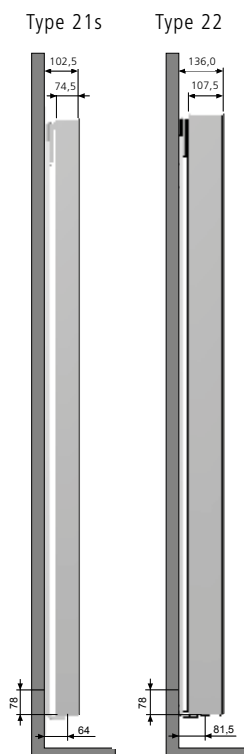

Zijaanzicht
Vue de côté

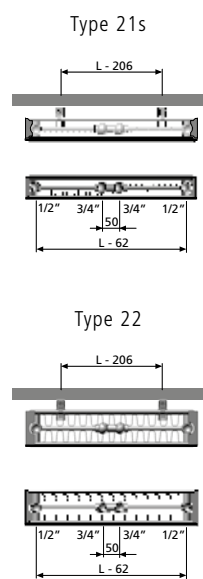

Onderaanzicht
Vue d'en bas

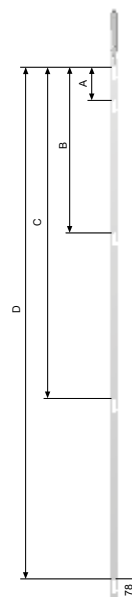

J-Beugel
Console J

HORIZONTAL MINI SUPER 6 DESIGN

Mini Collection

61

MINI SUPER 6 UNIVERSEEL STANDAARD / SUPER 6 UNIVERSEL STANDARD

TYPE 22/33/34

BPG4

STANDAARD

Watts 75/65/20°C) conform EN 442-1: 2014 radiatoren en convectoren / conforme EN 442-1: 2014 radiateurs et convecteurs

STANDAARD	Type 22				Type 33				Type 34			
Hoogte - Hauteur →	150		200		150		200		150		200	
W/m 75/65/20 (φ50K)	646		769		945		1112		1099		1293	
W/m 70/50/20 (φ40K)	488		581		713		839		831		974	
W/m 55/45/20 (φ30K)	339		404		496		584		580		676	
n-exponent - facteur n	1,26		1,26		1,26		1,26		1,25		1,27	
Lengte - Longueur ↓	€	watt	€	watt	€	watt	€	watt	€	watt	€	watt
800	547,05	517	731,22	615	724,85	756	886,40	890	815,61	879	983,45	1034
900	572,88	581	762,52	692	770,68	851	935,37	1001	870,51	989	1042,84	1164
1000	598,77	646	793,85	769	816,51	945	984,39	1112	925,37	1099	1102,30	1293
1100	598,77	711	825,13	846	862,34	1040	1033,36	1223	980,27	1209	1161,70	1422
1200	650,47	775	854,28	923	908,14	1134	1082,35	1334	1035,14	1319	1221,17	1552
1300	676,36	840	887,72	1000	953,97	1229	1131,33	1446	1090,03	1429	1280,60	1681
1400	702,17	904	919,06	1077	999,75	1323	1180,32	1557	1144,92	1539	1340,01	1810
1500	728,05	969	950,32	1154	1045,58	1418	1229,33	1668	1199,83	1649	1399,44	1940
1600	753,94	1034	981,63	1230	1091,40	1512	1278,32	1779	1254,68	1758	1458,85	2069
1800	805,67	1163	1044,21	1384	1183,02	1701	1376,27	2002	1364,49	1978	1577,72	2327
2000	857,31	1292	1106,85	1538	1274,67	1890	1474,28	2224	1474,28	2198	1696,50	2586
2200	909,06	1421	1169,41	1692	1366,30	2079	1572,24	2446	1584,08	2418	1815,38	2845
2400	960,76	1550	1232,01	1846	1457,92	2268	1670,25	2669	1693,82	2638	1934,26	3103
2600	1012,47	1680	1294,61	1999	1549,56	2457	1768,24	2891	1803,59	2857	2053,09	3362
2800	1064,21	1809	1357,24	2153	1641,19	2646	1866,17	3114	1913,37	3077	2171,96	3620
3000	1115,93	1938	1419,83	2307	1732,85	2835	1964,22	3336	2023,17	3297	2290,79	3879

Enkel op bestelling leverbaar, levertermijn 4 weken. Prijs excl. toebehoren. - Deze dienen apart besteld te worden (zie pagina 66).

Seulement livrable sur demande, délai de livraison 4 semaines. Prix excl. fixations. - Elles doivent être commandées séparément (voir page 66).

Blindstop en ontluyster: apart te bestellen 13911990031 blindstop 1/2" (10 stuks) - 13911990040 ontluyster 1/2" (1 stuk)

Bouchon et purgeur: à commander séparément 13911990031 bouchon 1/2" (10 pièces) - 13911990040 purgeur 1/2" (1 pièce)

HOE RADIATOR TYPE MINI STANDAARD BESTELLEN / COMMENT COMMANDER UN RADIATEUR TYPE MINI STANDARD

Ref. / Réf. Superia	1459	17	22	15	080	6
Type	22 / 33 / 34					
Hoogte / Hauteur	15 = 150 - 20 = 200					
Lengte / Longueur	800 = 080 - 1000 = 100 enz. (3 cijfers) 800 = 080 - 1000 = 100 etc. (3 chiffres)					
Aansluitingen / Raccordements						
Wit / Blanc	RAL 9016					

62

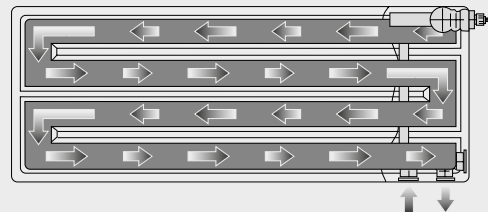
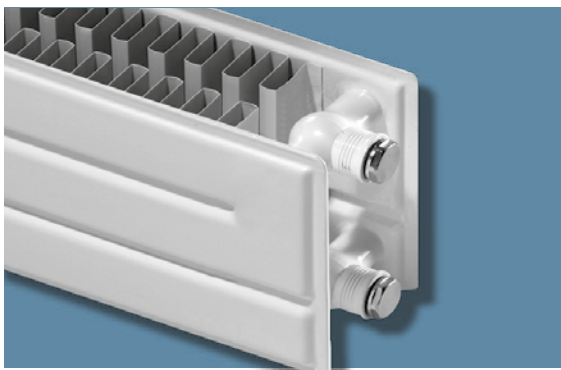

Gedwongen waterloop voor een hoge afgifte.

Un cours d'eau contraint pour une émission élevée.

Prijs standaardkleur wit - Prijs in EURO (excl. BTW)

Prix couleur blanc normalisé - Prix en EURO (hors TVA)

Deze radiator is ook verkrijgbaar in kleuren (supplement +15%) zie kleurenkaart.

Ce radiateur est aussi livrable en couleur (supplément +15%) voir carte couleurs.

MINI SUPER 6 UNIVERSEEL KOMPAKT / SUPER 6 UNIVERSEL COMPACT TYPE 22/33/34

BPG4

KOMPAKT

Watts 75/65/20°C) conform EN 442-1: 2014 radiatoren en convectoren / conforme EN 442-1: 2014 radiateurs et convecteurs

COMPACT

	Type 22				Type 33				Type 34			
Hoogte - Hauteur →	150		200		150		200		150		200	
W/m 75/65/20 (φ50K)	591		715		844		1029		984		1205	
W/m 70/50/20 (φ40K)	448		541		640		777		746		910	
W/m 55/45/20 (φ30K)	314		378		448		541		522		633	
n-exponent - facteur n	1,24		1,25		1,24		1,26		1,24		1,26	
Lengte - Longueur ↓	€	watt	€	watt	€	watt	€	watt	€	watt	€	watt
800	612,10	473	823,89	572	816,63	675	1002,32	823	920,97	787	1113,96	964
900	641,83	532	859,90	644	869,28	760	1058,70	926	984,07	886	1182,31	1085
1000	671,59	591	895,89	715	921,99	844	1115,00	1029	1047,17	984	1250,61	1205
1100	701,36	650	931,91	787	974,67	928	1171,36	1132	1110,29	1082	1318,98	1326
1200	731,04	709	967,92	858	1027,35	1013	1227,69	1235	1173,45	1181	1387,32	1446
1300	760,80	768	1003,91	930	1080,07	1097	1284,03	1338	1236,54	1279	1455,64	1567
1400	790,51	827	1039,86	1001	1132,76	1182	1340,33	1441	1299,68	1378	1524,00	1687
1500	820,23	887	1075,88	1073	1185,41	1266	1396,71	1544	1362,78	1476	1592,32	1808
1600	850,00	946	1111,87	1144	1238,12	1350	1453,05	1646	1425,88	1574	1660,67	1928
1800	909,46	1064	1183,89	1287	1343,48	1519	1565,72	1852	1552,18	1771	1797,35	2169
2000	968,94	1182	1255,85	1430	1448,89	1688	1678,40	2058	1678,40	1968	1933,99	2410
2200	1028,42	1300	1327,83	1573	1554,24	1857	1791,07	2264	1804,61	2165	2070,70	2651
2400	1087,88	1418	1399,82	1716	1659,60	2026	1903,76	2470	1930,89	2362	2207,38	2892
2600	1147,36	1537	1471,82	1859	1765,02	2194	2016,45	2675	2057,11	2558	2344,03	3133
2800	1206,80	1655	1543,81	2002	1870,35	2363	2129,11	2881	2183,38	2755	2480,74	3374
3000	1266,28	1773	1615,81	2145	1975,76	2532	2241,81	3087	2309,63	2952	2617,37	3615

Enkel op bestelling leverbaar, levertermijn 4 weken. Prijs excl. toebehoren. - Deze dienen apart besteld te worden (zie pagina 66).

Seulement livrable sur demande, délai de livraison 4 semaines. Prix excl. fixations. - Elles doivent être commandées séparément (voir page 66).

Blindstop en ontluyster: apart te bestellen 13911990031 blindstop ½" (10 stuks) - 13911990040 ontluyster ½" (1 stuk)

Bouchon et purgeur: à commander séparément 13911990031 bouchon ½" (10 pièces) - 13911990040 purgeur ½" (1 pièce)

HOE RADIATOR TYPE MINI KOMPACT BESTELLEN / COMMENT COMMANDER UN RADIATEUR TYPE MINI COMPACT

Ref. / Réf. Superia	1459 08 22 15 080 6						Type	22 / 33 / 34
							Hoogte / Hauteur	15 = 150 - 20 = 200
						Lengte / Longueur	800 = 080 - 1000 = 100 enz. (3 cijfers) 800 = 080 - 1000 = 100 etc. (3 chiffres)	
						Aansluitingen / Raccordements		
						Wit / Blanc	RAL 9016	

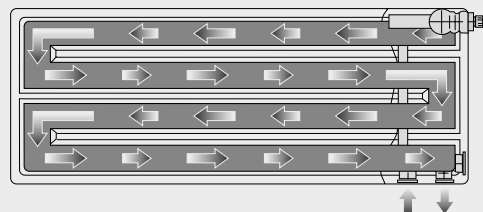

Gedwongen waterloop voor een hoge afgifte.
Un cours d'eau contraint pour une émission élevée.

Prijs standaardkleur wit - Prijs in EURO (excl. BTW)

Prix couleur blanc normalisé - Prix en EURO (hors TVA)

Deze radiator is ook verkrijgbaar in kleuren (supplement +15%) zie kleurenkaart.

Ce radiateur est aussi livrable en couleur (supplément +15%) voir carte couleurs.

Watts 75/65/20°C) conform EN 442-1: 2014 radiatoren en convectoren / conforme EN 442-1: 2014 radiateurs et convecteurs

DESIGN 1*	Type 22		Type 33		Type 34							
Hoogte - Hauteur →	150	200	150	200	150	200						
W/m 75/65/20 (φ50K)	591	688	848	1011	1014	1189						
W/m 70/50/20 (φ40K)	449	521	643	762	767	900						
W/m 55/45/20 (φ30K)	315	363	450	528	535	628						
n-exponent - facteur n	1,23	1,25	1,24	1,27	1,25	1,25						
Lengte - Longueur ↓	€	watt	€	watt	€	watt	€	watt	€	watt	€	watt
800	686,96	473	930,46	550	922,14	678	1135,65	809	1042,08	811	1264,06	951
900	721,13	532	971,84	619	982,68	763	1200,41	910	1114,69	913	1342,68	1070
1000	755,31	591	1013,28	688	1043,26	848	1265,22	1011	1187,25	1014	1421,22	1189
1100	789,48	650	1054,65	757	1103,87	933	1330,04	1112	1259,84	1115	1499,86	1308
1200	823,68	709	1096,02	826	1164,46	1018	1394,83	1213	1332,44	1217	1578,39	1427
1300	857,90	768	1137,48	894	1225,05	1102	1459,61	1314	1405,05	1318	1657,01	1546
1400	892,09	827	1178,85	963	1285,64	1187	1524,40	1415	1477,61	1420	1735,61	1665
1500	926,30	887	1220,23	1032	1346,23	1272	1589,17	1517	1550,19	1521	1814,16	1784
1600	960,49	946	1261,61	1101	1406,83	1357	1653,97	1618	1622,77	1622	1892,80	1902
1800	1028,89	1064	1344,42	1238	1527,97	1526	1783,57	1820	1767,96	1825	2049,96	2140
2000	1097,23	1182	1427,16	1376	1649,19	1696	1913,13	2022	1913,13	2028	2207,18	2378
2200	1165,62	1300	1509,96	1514	1770,38	1866	2042,75	2224	2058,31	2231	2364,29	2616
2400	1234,07	1418	1592,77	1651	1891,54	2035	2172,34	2426	2203,51	2434	2521,54	2854
2600	1302,42	1537	1675,54	1789	2012,73	2205	2301,91	2629	2348,67	2636	2678,74	3091
2800	1370,82	1655	1758,35	1926	2133,90	2374	2431,50	2831	2493,89	2839	2835,89	3329
3000	1439,20	1773	1841,14	2064	2255,11	2544	2561,05	3033	2639,06	3042	2993,09	3567

Enkel op bestelling leverbaar, levertermijn 4 weken. Prijs excl. toebehoren. - Deze dienen apart besteld te worden (zie pagina 66).
 Seulement livrable sur demande, délai de livraison 4 semaines. Prix excl. fixations. - Elles doivent être commandées séparément (voir page 66).
 Blindstop en ontluchter: apart te bestellen 13911990031 blindstop 1/2" (10 stuks) - 13911990040 ontluchter 1/2" (1 stuk)
 Bouchon et purgeur: à commander séparément 13911990031 bouchon 1/2" (10 pièces) - 13911990040 purgeur 1/2" (1 pièce)

HOE RADIATOR TYPE MINI DESIGN 1 BESTELLEN / COMMENT COMMANDER UN RADIATEUR TYPE MINI DESIGN 1

Ref. / Réf. Superia	1459	13	22	15	080	6	1
Type	22 / 33 / 34						
Hoogte / Hauteur	15 = 150 - 20 = 200						
Lengte / Longueur	800 = 080 - 1000 = 100 enz. (3 cijfers) 800 = 080 - 1000 = 100 etc. (3 chiffres)						
Aansluitingen / Raccordements	Wit / Blanc						
	RAL 9016						

* Aan één zijde een vlakke voorplaat * Face avant lisse à un coté

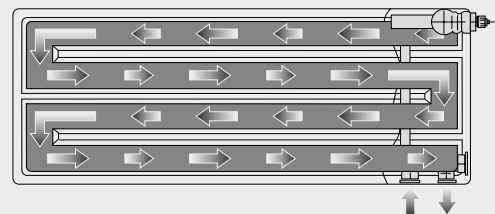

Gedwongen waterloop voor een hoge afgifte.
 Un cours d'eau contraint pour une émission élevée.

Prijs standaardkleur wit - Prijs in EURO (excl. BTW)
 Prix couleur blanc normalisé - Prix en EURO (hors TVA)

Deze radiator is ook verkrijgbaar in kleuren (supplement +15%) zie kleurenkaart.
 Ce radiateur est aussi livrable en couleur (supplément +15%) voir carte couleurs.

Watts 75/65/20°C) conform EN 442-1: 2014 radiatoren en convectoren / conforme EN 442-1: 2014 radiateurs et convecteurs

DESIGN 2**	Type 22				Type 33				Type 34			
Hoogte - Hauteur →	150		200		150		200		150		200	
W/m 75/65/20 (φ50K)	573		684		827		999		965		1171	
W/m 70/50/20 (φ40K)	435		519		630		758		735		886	
W/m 55/45/20 (φ30K)	306		363		443		530		517		618	
n-exponent - facteur n	1,23		1,24		1,22		1,24		1,22		1,25	
Lengte - Longueur ↓	€	watt	€	watt	€	watt	€	watt	€	watt	€	watt
800	772,98	458	1053,03	547	1043,40	662	1288,98	799	1299,51	772	1436,66	937
900	812,34	516	1100,63	616	1113,08	744	1363,45	899	1391,37	869	1527,07	1054
1000	851,63	573	1148,25	684	1182,79	827	1437,97	999	1483,17	965	1617,43	1171
1100	890,94	630	1195,85	752	1252,47	910	1512,46	1099	1574,98	1062	1707,82	1288
1200	930,27	688	1243,44	821	1322,15	992	1587,00	1199	1666,82	1158	1798,18	1405
1300	969,58	745	1291,06	889	1391,84	1075	1661,50	1299	1758,65	1255	1888,58	1522
1400	1008,91	802	1338,64	958	1461,51	1158	1736,02	1399	1850,49	1351	1978,98	1639
1500	1048,24	860	1386,25	1026	1531,17	1241	1810,51	1499	1942,29	1488	2069,35	1757
1600	1087,57	917	1433,91	1094	1600,88	1323	1885,03	1598	2034,11	1544	2159,73	1874
1800	1166,21	1031	1529,05	1231	1740,24	1489	2034,05	1798	2217,78	1737	2340,43	2108
2000	1244,65	1146	1624,26	1368	1879,56	1654	2183,04	1998	2401,42	1930	2521,21	2342
2200	1323,55	1261	1719,50	1505	2018,93	1819	2332,06	2198	2585,03	2123	2701,99	2576
2400	1402,20	1375	1814,67	1642	2158,32	1985	2481,06	2398	2768,68	2316	2882,74	2810
2600	1480,84	1490	1909,91	1778	2297,64	2150	2630,14	2597	2952,37	2509	3063,50	3045
2800	1559,43	1604	2005,12	1915	2437,01	2316	2779,14	2797	3136,00	2702	3244,30	3279
3000	1638,12	1719	2100,31	2052	2576,42	2481	2928,13	2997	3319,66	2895	3425,07	3513

Enkel op bestelling leverbaar, levertermijn 4 weken. Prijs excl. toebehoren. - Deze dienen apart besteld te worden (zie pagina 66).
 Seulement livrable sur demande, délai de livraison 4 semaines. Prix excl. fixations. - Elles doivent être commandées séparément (voir page 66).

Blindstop en ontluucher: apart te bestellen 13911990031 blindstop ½" (10 stuks) - 13911990040 ontluucher ½" (1 stuk)
 Bouchon et purgeur: à commander séparément 13911990031 bouchon ½" (10 pièces) - 13911990040 purgeur ½" (1 pièce)

HOE RADIATOR TYPE MINI DESIGN 2 BESTELLEN / COMMENT COMMANDER UN RADIATEUR TYPE MINI DESIGN 2

Ref. / Réf. Superia	1459	13	22	15	080	6	2	
Type	22 / 33 / 34							
Hoogte / Hauteur	15 = 150 - 20 = 200							
Lengte / Longueur	800 = 080 - 1000 = 100 enz. (3 cijfers) 800 = 080 - 1000 = 100 etc. (3 chiffres)							
Aansluitingen / Raccordements	Wit / Blanc							
	RAL 9016							

** Aan twee zijden een vlakke voorplaat ** Face avant lisse à deux cotés

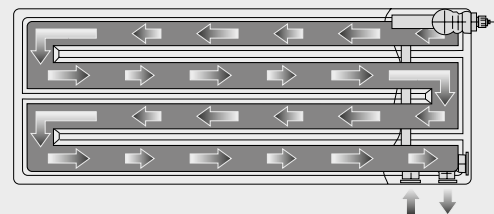

Gedwongen waterloop voor een hoge afgifte.
 Un cours d'eau contraint pour une émission élevée.

Prijs standaardkleur wit - Prijs in EURO (excl. BTW)
 Prix couleur blanc normalisé - Prix en EURO (hors TVA)

Deze radiator is ook verkrijgbaar in kleuren (supplement +15%) zie kleurenkaart.
 Ce radiateur est aussi livrable en couleur (supplément +15%) voir carte couleurs.

TOEBEHOREN / PIÈCES JOINTES

BPG6

Prijzlijst - 05/2026 - Liste de prix

66

INSERT VOOR MINI (M30 X 1,5)
INSERT POUR MINI (M30 X 1,5)



Art. N°

14911630131

prijs
prix
€

20,60

kleur
couleur

MINI SUPER 6 STANDAARD / STANDARD
MINI SUPER 6 KOMPAKT / COMPACT
MINI SUPER 6 DESIGN 1
MINI SUPER 6 DESIGN 2

stuk/pièce

THERMOSTAATKOP VOOR
VENTIELINSERT M30X1,5
TÊTE THERMOSTATIQUE POUR
INSERT DE VANNE M30X1,5



14911630101

46,23

wit / blanc



14911631101

88,78

chrom
chromé

STANDVOETSET OPBOUW
CONSOLE À PIED

Voor montage op de afwerkvloer, wordt geleverd in sets van twee inclusief rozetten.

Pour montage au sol (livré avec 2 rosettes).



14912015200

set
175,91

wit / blanc

STANDVOETSET INMETSEL
CONSOLE À PIED A SCHELLER

Voor montage in de afwerkvloer, wordt geleverd in sets van twee inclusief rozetten.

À sceller (livré avec 2 rosettes).



14912015201

set
201,66

wit / blanc

Type 22



H 150mm

Type 20-22 Standaard/Standard

Type 30-34 Standaard/Standard

14914123004

14914123005

set

224,26

224,26

H 200mm

Type 20-22 Standaard/Standard

Type 30-34 Standaard/Standard

14914124004

14914124005

224,26

224,26

WANDCONSOLESET
CONSOLE AU MUR

Type 33/34



H 150mm

Type 20-22 Kompakt/Compact/Design 1

Type 30-34 Kompakt/Compact/Design 1

14914123002

14914123003

set

224,26

224,26

H 200mm

Type 20-22 Kompakt/Compact/Design 1

Type 30-34 Kompakt/Compact/Design 1

14914124002

14914124003

224,26

224,26

MINI SUPER 6 STANDAARD / STANDARD

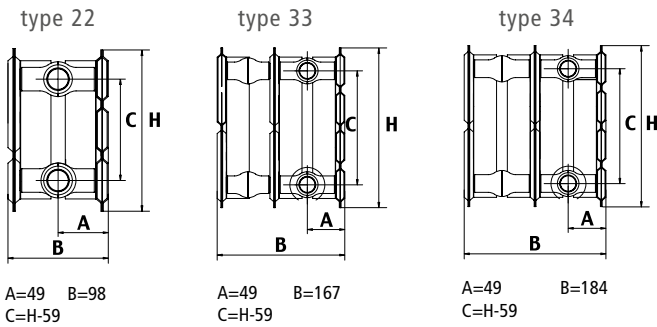

MINI SUPER 6 KOMPAKT / COMPACT

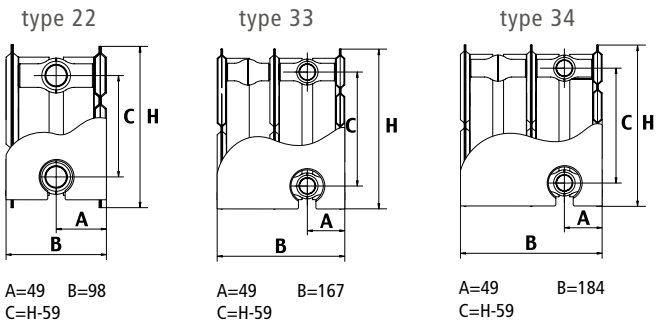

MINI SUPER 6 DESIGN 1

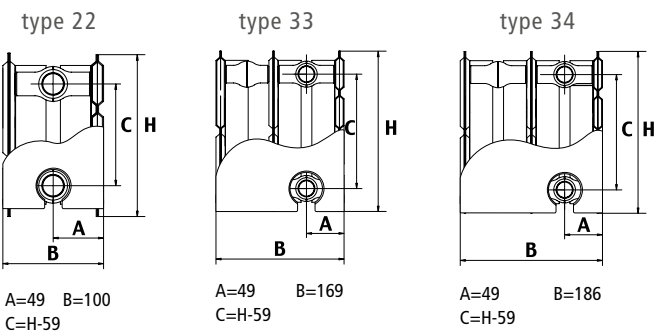

MINI SUPER 6 DESIGN 2

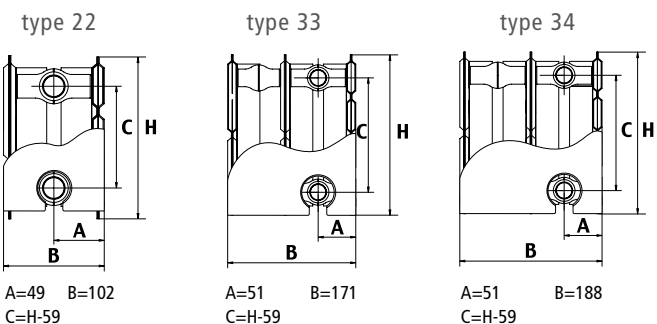

H=hoogte/hauteur

AANSLUITINGEN - RACCORDEMENTS

Mede door de gedwongen waterloop zijn zeer veel verschillende aansluitvarianten mogelijk.

En raison du flux d'eau requis, plusieurs raccords sont disponibles.

AANSLUITVARIANTEN VOOR PARALLELSYSTEMEN
Zie technisch handboek

VARIANTES DE RACCORDS POUR INSTALLATION EN PARALLÈLE
Voir manuel technique

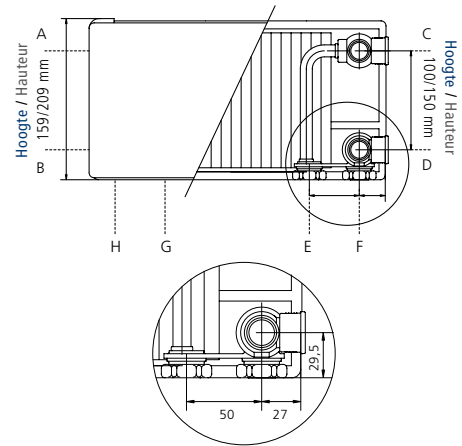

De aansluitingen zijn als volgt:*

- A** 1/2" binnendraad, evt. geschikt voor de ventiel-montage
 - B** 1/2" binnendraad
 - C** 1/2" binnendraad, evt. geschikt voor de ventiel-montage
 - D** 1/2" binnendraad
 - E/G** 3/4" buitendraad, (met inwendige Euroconus) (aanvoer)*
 - F/H** 3/4" buitendraad, (met inwendige Euroconus) (retour)*
- * (Afhankelijk van de bestelcode)

Let op: A/G/H alleen door de radiator te draaien

LET OP! BELANGRIJK! Bij elke bestelling de gewenste aansluitvariant volgens het schema aanduiden!
(zie technisch handboek)
Dit brengt geen extra kosten met zich mee.

Les branchements sont* :

- A** 1/2" filetage intérieur, év. adapté au montage de vannes
 - B** 1/2" filetage intérieur
 - C** 1/2" filetage intérieur, év. adapté au montage de vannes
 - D** 1/2" filetage intérieur
 - E/G** 3/4" filetage extérieur (départ) (avec Euroconus intérieur)*
 - F/H** 3/4" filetage extérieur (retour) (avec Euroconus intérieur)*
- * (en fonction du code)

Attention: A/G/H seulement en tournant le radiateur

ATTENTION! IMPORTANT! Veuillez indiquer la variante de raccordement souhaitée selon le schéma avec chaque commande ! (voir manuel technique)
Cela n'entraîne aucun coût supplémentaire.

SUPERIA KLEUREN / COULEURS

NOBLE



WHITE BLACK



NATURAL GREY MATT



METALLIC GREY STRUCTURE



PURE GREY MATT



BLUE GREEN MINERAL

TERRA COTTA MINERAL



UNI COLOURS FINE TEXTURE

NIEUW / NOUVEAU 2026

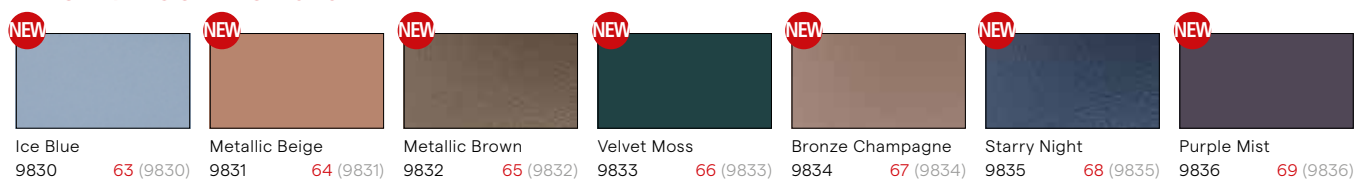

SUPERIA KLEUREN / COULEURS

Naast het standaard wit zijn er ook diverse hedendaagse kleuren en structuren verkrijgbaar.

Leverbaar voor verticale en Mini radiatoren !

Meerprijs: +15%.

Voor horizontale radiatoren Kompakt, Super 6, Super 6 Design, Central en Central Design: meerprijs € 195,55.

Galva: niet in kleur, enkel wit (RAL 9016).

De afgebeelde kleuren zijn slechts indicatief.

En plus de la couleur blanc standard, nous offrons aussi différentes couleurs et structures contemporaines.

Disponible pour les radiateurs verticaux et Mini !

Supplément de prix: + 15%.

Pour les radiateurs horizontaux Compact, Super 6, Super 6 Design, Central et Central Design: supplément de prix € 195,55.

Galva: pas en couleur, seulement en blanc (RAL 9016).

Les couleurs montrées ne sont qu'indicatives.



70

VASCO COMBINEERT VERWARMEN VENTILEREN & KOELEN VOOR UW IDEALE BINNENKLIMAAT

We brengen een groot gedeelte van onze tijd binnen door. Het binnenklimaat heeft een belangrijke invloed op onze gezondheid en zorgt voor een behaaglijk gevoel, energie en een goede weerstand. Vasco zorgt met hoogwaardige producten voor het ideale binnenklimaat bij jou thuis. Of het nu gaat om verwarmen, ventileren of koelen.

Vasco introduceerde tevens een geruisloze warmtepomp lucht/water, in combinatie met een intelligent buffervat voor verwarming en warm water. Met deze efficiënte technologie voor hernieuwbare energie is de cirkel rond met warmteafgifte én warmteopwekking. Zo reikt Vasco voortaan een totaaloplossing aan voor een gezond, energie-efficiënt en duurzaam binnenklimaat.

Vasco verbindt zich ertoe de gebruiker het hoogst mogelijke verwarmingscomfort te garanderen, in elke omgeving, op elk moment. Zoals het ook de installateur een optimaal installatiecomfort en de architect het mooiste toegepast design wil aanbieden. Het resultaat is een veelzijdig en hoogkwalitatief gamma innovatieve verwarmings- en ventilatieoplossingen, voor residentiële en projectmatige toepassingen.



RADIATOREN RADIATEURS



VENTILATIE VENTILATION



VLOERVERWARMING CHAUFFAGE PAR LE SOL



WARMTEPOMPEN POMPES À CHALEUR

ÉÉN TOTAALLEVERANCIER VOOR RADIATOREN, VENTILATIE, VLOERVERWARMING, KOELING, WARMTEPOMPEN EN LUCHTREINIGING:

UN FOURNISSEUR GLOBAL POUR RADIATEURS, VENTILATION, CHAUFFAGE PAR LE SOL, REFROIDISSEMENT, POMPES À CHALEUR ET PURIFICATION DE L'AIR:

VASCO PROPOSE LE CHAUFFAGE LA VENTILATION LE REFROIDISSEMENT POUR VOUS OFFRIR UN CLIMAT INTÉRIEUR IDÉAL ET À LA CARTE

Nous passons la majeure partie de notre temps dans des locaux fermés. La qualité de l'air a donc un impact important sur notre santé, notre bien-être, notre tonus et notre résistance. Les équipements Vasco vous garantissent un climat intérieur idéal dans l'habitat: et ce, qu'il s'agisse de chauffer, ventiler ou refroidir.

Vasco a introduit une pompe à chaleur air/eau silencieuse, associée à un ballon tampon intelligent pour le chauffage et l'eau chaude. Avec cette technologie efficace basée sur l'énergie renouvelable, la boucle est bouclée: émission de chaleur et production de chaleur. Vasco propose désormais une solution complète, qui garantit un climat intérieur sain, écoénergétique et durable.

Vasco s'engage à garantir à l'utilisateur le meilleur confort de chauffage possible quels que soient l'environnement et le moment. Tout comme elle veut proposer un confort d'installation optimal à l'installateur et le design esthétique le plus adapté à l'architecte. Le résultat est une gamme polyvalente et de haute qualité de solutions de chauffage et de ventilation innovantes, pour les applications résidentielles et de projet.



Dankzij **Vasco Climate Control** verwarmt u nooit te veel, maar precies genoeg voor een optimaal binnencomfort. Met het nieuwe Climate Control-regelsysteem van Vasco treedt u binnen in een wereld van ongeëvenaard gebruikscomfort. Voortaan zijn uw radiatoren, ventilatie en vloerverwarming via één enkele interface met het internet verbonden. Dankzij de gebruiksvriendelijke app kan u altijd en overal inloggen en uw optimaal binnencomfort instellen. Ruimte per ruimte. Waar u ook bent.

Grâce à **Vasco Climate Control**, vous ne « surchauffez » jamais votre maison : vous programmez les différents paramètres pour atteindre le confort intérieur, idéal à vos yeux ! Le nouveau système de réglage Climate Control de Vasco vous invite à vivre une expérience de confort d'utilisation inégalé. Désormais, tous vos équipements - radiateurs, ventilation et chauffage par le sol -, sont connectés à Internet, via une seule et même interface. Grâce à cette appli conviviale, vous vous connectez où et quand bon vous semble pour régler et moduler à l'envi, pièce par pièce, votre confort intérieur et ce, où que vous soyez.



WWW.VASCO.EU



Superia paneelradiatoren / radiateurs à panneaux

info@superia.be
www.superia.be

MBT Climate Benelux nv

Kruishoefstraat 50
3650 Dilsen (België)
T +32 (0)89-79 04 11
info@vasco.eu
www.vasco.eu

**Download de Vasco-App
Climate Control** voor uw
binnenklimaat op maat.

**Téléchargez l'Appli Vasco
Climate Control** pour
une régulation du climat
intérieur sur mesure.



Follow us on
Facebook and
YouTube.



Versie 05/2026

Superia kan niet verantwoordelijk gesteld worden voor mogelijke drukfouten en eventuele wijzigingen in het programma.
Verkoopsvoorwaarden www.superia.be

Version 05/2026

Superia ne peut être tenu responsable des éventuelles erreurs d'impression et modifications du programme.
Conditions générales de vente www.superia.be