

superia 

BELGIË - BELGIQUE
01/2025



www.superia.be

PRIJSLIJST
LISTE DE PRIX

superia

Vasco is een totaalaanbieder van verwarmings- en ventilatieoplossingen met verkoopactiviteiten in Europa, maar ook in verre exportmarkten zoals Japan, VS, China en Nieuw Zeeland. Merken die tot Vasco behoren zijn: Vasco, Brugman en Superia.

Vasco is een toonaangevende producent van designradiatoren, ventilatie, vloerverwarming en koeling en is marktleider in badkamerradiatoren in Benelux.

Brugman en Superia zijn kwaliteitsmerken voor paneelradiatoren en behoren tot de absolute top in hun segment. Vasco ontwikkelt en produceert oplossingen voor een comfortabel binnenklimaat. Dit door een sterke focus op de individuele behoeften van de eindklant.

De zoektocht naar alternatieve materialen, innovatieve designs en vernieuwende productieprocessen, leverde Vasco al tal van internationale design awards op.

Het hoofdkantoor van Vasco is gevestigd in Dilsen (België). De productiebedrijven bevinden zich in Stříbro (Tsjechië), Plattling (Duitsland), Dilsen (België) en Legnica (Polen)..

Vasco / Brugman / Superia telt 500 medewerkers.

Vasco est un fournisseur de solutions complètes, de chauffage et de ventilation dont les activités commerciales couvrent l'Europe, mais aussi des marchés plus lointains d'exportation, tels le Japon, les États-Unis, la Chine et la Nouvelle-Zélande.

Trois marques battent pavillon Vasco : Vasco, Brugman et Superia.

Vasco est un fabricant de premier plan de radiateurs design, mais aussi de systèmes de ventilation, de rafraîchissement et de chauffage par le sol. Il est au Benelux, le leader sur le marché des radiateurs de salles de bains.

Brugman et Superia sont deux marques de radiateurs panneaux, qui comptent parmi les meilleures, sur leurs segments de marché. Fort d'un outil industriel de pointe et d'une expertise acquise, depuis plus de 40 ans, Vasco conçoit et développe au quotidien des solutions d'équipement innovantes, éco-conçues pour le confort à la carte de sa clientèle, dans toute sa pluralité. Depuis sa création, Vasco a érigé le design en vertu cardinale : cette quête incessante d'innovation alliée à la recherche constante de nouveaux procédés de fabrication, ont déjà valu de nombreuses récompenses sur la scène internationale.

Le siège social de Vasco est situé à Dilsen, en Belgique. Les usines de production se trouvent à : Stříbro (République tchèque), Plattling (Allemagne), Dilsen (Belgique) et Legnica (Pologne).

Vasco / Brugman / Superia compte 500 collaborateurs.



Standaard / Standard



Central



Verti M Kompakt
Verti M Compact



INHOUDSOPGAVE CONTENU

PRODUCTIE, KWALITEIT & LAKPROCES	04
PRODUCTION, QUALITÉ & PROCÉDÉ DE PEINTURE	05

Met strakke zijbekleding / Avec joues latérales élégantes



Kompakt / Compact

Super 6 Universeel
Super 6 Universel

Super 6 Design



Central Galva

Central Design

Central Line



Verti M Kompakt Galva
Verti M Compact Galva

Verti M Design

Verti M Line



Mini Super 6 Universeel
standaard
Mini Super 6 Universel
standard

Mini Super 6 Universeel
kompakt
Mini Super 6 Universel
compact

Mini Super 6 Design 1&2

HORIZONTAAL / HORIZONTAL

STANDAARD / STANDARD	07
KOMPAKT / COMPACT	13
SUPER 6 UNIVERSEEL / SUPER 6 UNIVERSEL	18
SUPER 6 DESIGN	24
CENTRAL	28
CENTRAL GALVA	32
CENTRAL DESIGN	37
CENTRAL LINE	41
CENTRAL AANSLUITINGEN / RACCORDEMENTS	53
TOEBEHOREN / PIÈCES JOINTES	44
ACCESSOIRES / ACCESSOIRES	48
TECHNISCHE TEKENINGEN / DESSINS TECHNIQUES	50

VERTICAAL / VERTICAL

VERTI M KOMPAKT / VERTI M COMPACT	55
VERTI M KOMPAKT GALVA / VERTI M COMPACT GALVA	56
VERTI M DESIGN	57
VERTI M LINE	58
TOEBEHOREN / PIÈCES JOINTES	59
ACCESSOIRES / ACCESSOIRES	59
TECHNISCHE TEKENINGEN / DESSINS TECHNIQUES	60

MINI

SUPER 6 UNIVERSEEL STANDAARD	
SUPER 6 UNIVERSEL STANDARD	62
SUPER 6 UNIVERSEEL KOMPAKT	
SUPER 6 UNIVERSEL COMPACT	63
MINI SUPER 6 DESIGN 1	64
MINI SUPER 6 DESIGN 2	65
TOEBEHOREN / PIÈCES JOINTES	66
TECHNISCHE TEKENINGEN / DESSINS TECHNIQUES	67

KLEUREN / COULEURS 68

Prijzen geldig vanaf 01/2025 (excl. BTW)
Les prix sont valables à partir du 01/2025 (hors TVA)

PRODUCTIE, KWALITEIT & LAKPROCES

PRODUCTIE

Superia radiatoren worden op de meest efficiënte wijze en met de modernste technieken geproduceerd. Superia radiatoren worden vervaardigd uit koud-gewalst staal van hoge kwaliteit en elke radiator wordt individueel op dichtheid getest.

Superia radiatoren zijn geschikt voor alle centrale verwarmingsinstallaties met een maximum bedrijfstemperatuur van 110°C.

KWALITEIT EN GARANTIE

Superia radiatoren voldoen aan alle kwaliteitseisen m.b.t. constructie, afwerking, lekdichtheid e.d. Superia garandeert haar producten op fabricage- en materiaalfouten voor de duur van 10 jaar na leverdatum, mits deskundig gemonteerd en gebruikt. Zie de algemene voorwaarden op www.superia.be.

VERPAKKING

Alle Superia radiatoren worden stevig verpakt in hoogwaardig karton en geplastificeerd.

Deze verpakking is ontwikkeld om transportschade te voorkomen, het is aanbevolen om de verpakking tijdens de montage niet te verwijderen.

Eventuele beschadigingen, welke tijdens de montage ontstaan, dienen onmiddellijk te worden bijgewerkt. Hiervoor zijn op bestelling speciale lakstiften leverbaar.

LAKPROCES

Superia radiatoren worden afgelakt in een zeer moderne speciaal ontworpen lakinstallatie, waarbij de belasting voor het milieu vrijwel tot nul is teruggebracht.

Voorbehandeling:

Eerst worden de radiatoren gereinigd, ontvet en gefosfateerd. Daarna worden ze gespoeld met gedemineraliseerd water om een optimale dekking te verkrijgen voor de speciale kataforese grondlak.

Grondlak:

Hierna worden de radiatoren gemoffeld bij een temperatuur van 200°C.

Aflakken:

Vervolgens worden de radiatoren afgelakt met een epoxy-polyester laklaag in een volautomatische poedercoatinstallatie en wederom gemoffeld bij 200°C.

Het resultaat is een zeer sterke en slagvaste afwerklaag, in de standaardkleur Superia wit.

Voordelen:

- Optimale corrosiebestendigheid.
- Gelijmatige laklaag met zeer goede dekking op kanten, hoeken en randen.
- Geen druppelvorming aan onderkanten.
- Grote kras- en stootvastheid.



PRODUCTION, QUALITÉ & PROCÉDÉ DE PEINTURE

PRODUCTION

Les radiateurs Superia sont produits selon le mode le plus efficace et avec les techniques les plus modernes. Les radiateurs Superia sont fabriqués en acier laminé à froid de grande qualité. L'étanchéité de chaque radiateur est testée individuellement.

Les radiateurs Superia s'adaptent à toutes les installations de chauffage central dotées d'une température de service maximale de 110 °C.

QUALITÉ ET GARANTIE

Les radiateurs Superia répondent à toutes les exigences de qualité en matière de construction, de finition, d'étanchéité, etc. Superia garantit les défauts de fabrication et de matériaux sur ses produits pour une durée de 10 ans après la date de livraison, sous réserve d'un montage et d'une utilisation compétents. Consultez les conditions générales sur www.superia.be.

CONDITIONNEMENT

Les radiateurs Superia sont conditionnés dans un emballage en carton de qualité, renforcé et plastifié.

Cet emballage a été conçu pour éviter les dommages pendant le transport. Il est par ailleurs vivement recommandé de le laisser pendant le montage.

Les éventuels dommages occasionnés pendant le montage doivent immédiatement être corrigés. Des feutres laque spéciaux sont disponibles à cet effet, sur commande.

PROCÉDÉ DE PEINTURE

Les radiateurs Superia sont laqués dans une installation de peinture très moderne spécialement conçue à cet effet, qui permet de ramener à un niveau pratiquement nul la charge pour l'environnement.

Prétraitement:

Les radiateurs sont d'abord nettoyés, dégraissés et phosphatés. Ils sont ensuite rincés à l'eau déminéralisée afin d'obtenir un revêtement optimal pour l'application spéciale de peinture primaire par cataphorèse.

Couche de fond:

Les radiateurs sont alors cuits à une température de 200 °C.

Laquage:

Les radiateurs sont ensuite laqués dans une installation de peinture en poudre entièrement automatisée et de nouveau cuits à 200 °C.

Il en résulte une couche de finition très solide et résistante aux impacts, de couleur blanc standard Superia.

Avantages:

- Résistance optimale à la corrosion
- Couche de peinture uniforme, parfaitement couvrante au niveau des côtés, des coins et des bords
- Absence de gouttes sur les bords inférieurs
- Excellente résistance aux rayures et aux chocs



HORIZONTAL STANDARD/COMPACT

Casual

Collection



6



Made by Brugman

TYPE 10

(Watts 75/65/20°C) conform EN 442-1: 2014 radiatoren en convectoren / conforme EN 442-1: 2014 radiateurs et convecteurs

Hoogte - Hauteur →	400	500	600	900				
W/m 75/65/20 (φ50K)	425	514	602	872				
W/m 70/50/20 (φ40K)	314	378	441	638				
W/m 55/45/20 (φ30K)	222	266	309	447				
n-exponent - facteur n	1,26	1,27	1,29	1,29				
Lengte - Longueur ↓	€	Watt	€	Watt	€	Watt	€	Watt
400								
500	40,15	213	49,67	257	59,10	301	85,98	436
600	48,13	255	59,58	308	70,82	361	103,02	523
700								
800	64,03	340	79,35	411	94,49	482	137,39	698
900								
1000	80,14	425	99,15	514	117,95	602		

Niet-voorraadmaten = speciale productie, contacteer Superia.

Types qui ne sont pas en stock = production spéciale, contactez Superia.

Voorraad / Stock

Niet-voorraadmaten hebben een levertermijn van maximaal 5 weken

Les types qui ne sont pas en stock sont livrables en 5 semaines au maximum

Prijs incl. toebehoren* / Prix incl. fixations*

HOE RADIATOR TYPE STANDAARD BESTELLEN / COMMENT COMMANDER UN RADIATEUR TYPE STANDARD

Ref. / Réf. Superia	Type	Hoogte / Hauteur	Lengte / Longueur	Wit / Blanc
1345	10	40	050	1 00
	10	2 eerste cijfers / 2 premiers chiffres	500 = 050 - 1000 = 100 enz. (3 cijfers) 500 = 050 - 1000 = 100 etc. (3 chiffres)	RAL 9016



TOEBEHOREN PIÈCES JOINTES

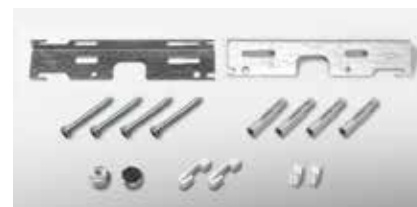

*

De radiator wordt standaard met een volledige montageset (L-beugels met vergrendeling en dempertjes, pluggen, schroeven), blindstop en ontluchter geleverd. Lengte radiator is bepalend voor het aantal meegeleverde beugels.

Le radiateur est livré en standard avec un set de montage complet (consoles L avec verrouillage et amortisseurs, chevilles, vis), un bouchon et un purgeur. La longueur du radiateur est déterminante pour le nombre de consoles livré en standard.

Prijs standaardkleur wit - Prijs in EURO (excl. BTW)

Prix couleur blanc normalisé - Prix en EURO (hors TVA)

Made by Brugman

TYPE 11

(Watts 75/65/20°C) conform EN 442-1: 2014 radiatoren en convectoren / conforme EN 442-1: 2014 radiateurs et convecteurs

Hoogte - Hauteur →	300	400	500	600	700	900						
W/m 75/65/20 (φ50K)	551	697	840	979	1117	1390						
W/m 70/50/20 (φ40K)	411	517	621	720	820	1015						
W/m 55/45/20 (φ30K)	293	368	439	507	576	708						
n-exponent - facteur n	1,22	1,24	1,25	1,27	1,28	1,30						
Lengte - Longueur ↓	€	Watt	€	Watt	€	Watt	€	Watt	€	Watt	€	Watt
400			51,81	279	62,33	336	72,39	392	82,25	447	100,51	556
500	50,82	276	64,58	349	77,84	420	90,42	490	102,64	559	125,77	695
600	60,93	331	77,59	418	93,54	504	108,66	587	123,21	670	150,78	834
700					109,07	588	126,71	685	143,77	782	175,97	973
800	81,09	441	103,42	558	124,59	672	144,73	783	164,37	894	201,05	1112
900			116,44	627	140,10	756	162,80	881	184,94	1005	226,26	1251
1000			129,21	697	155,63	840	180,84	979	205,43	1117	251,30	1390
1200			155,25	836	186,85	1008	217,14	1175	246,42	1340		
1400	142,20	771	181,05	976	217,93	1176	253,23	1371	287,61	1564		
1600			206,89	1115	249,17	1344	289,53	1567				
1800			232,68	1255	280,23	1512	325,60	1762	369,67	2011		
2000			258,47	1394	311,25	1680	361,70	1958	410,62	2234		
2200			284,48	1534	342,51	1848	398,00	2154				
2400			310,28	1673	373,56	2016	434,13	2350				

Niet-voorraadmaten = speciale productie, contacteer Superia.
Types qui ne sont pas en stock = production spéciale, contactez Superia.

Voorraad / Stock Maatwerk / Sur mesure

Niet-voorraadmaten hebben een levertermijn van maximaal 5 weken
Les types qui ne sont pas en stock sont livrables en 5 semaines au maximum

Prijs incl. toebehoren* / Prix incl. fixations*

HOE RADIATOR TYPE STANDAARD BESTELLEN / COMMENT COMMANDER UN RADIATEUR TYPE STANDARD

Ref. / Réf. Superia	Type	Hoogte / Hauteur	Lengte / Longueur	Wit / Blanc
134S	11	30	050	1 00
	11	2 eerste cijfers / 2 premiers chiffres	500 = 050 - 1000 = 100 enz. (3 cijfers) 500 = 050 - 1000 = 100 etc. (3 chiffres)	RAL 9016



TOEBEHOREN PIÈCES JOINTES



*

De radiator wordt standaard met een volledige montageset (L-beugels met vergrendeling en dempertjes, pluggen, schroeven), blindstop en ontluchter geleverd. Lengte radiator is bepalend voor het aantal meegeleverde beugels.

Le radiateur est livré en standard avec un set de montage complet (consoles L avec verrouillage et amortisseurs, chevilles, vis), un bouchon et un purgeur. La longueur du radiateur est déterminante pour le nombre de consoles livré en standard.

Prijs standaardkleur wit - Prijs in EURO (excl. BTW)

Prix couleur blanc normalisé - Prix en EURO (hors TVA)

Made by Brugman

TYPE 21s

(Watts 75/65/20°C) conform EN 442-1: 2014 radiatoren en convectoren / conforme EN 442-1: 2014 radiateurs et convecteurs

Hoogte - Hauteur →	400		500		600		900	
W/m 75/65/20 (Φ50K)	985		1181		1368		1880	
W/m 70/50/20 (Φ40K)	735		880		1019		1394	
W/m 55/45/20 (Φ30K)	504		602		697		948	
n-exponent - facteur n	1,31		1,32		1,32		1,34	
Lengte - Longueur ↓	€	Watt	€	Watt	€	Watt	€	Watt
400							145,92	752
500			114,69	591	132,73	684	182,38	940
600	114,69	591	137,60	709	159,30	821	218,87	1128
700			160,46	827	185,71	958	255,40	1316
800	152,90	788	183,35	945	212,31	1094	291,85	1504
900			206,26	1063	238,89	1231	328,34	1692
1000	191,15	985	229,14	1181	265,22	1368	364,83	1880
1200	229,37	1182	275,14	1417	318,43	1642		
1400	267,60	1379	320,96	1653	371,44	1915		
1600	305,81	1576	366,75	1890	424,59	2189		
1800	344,06	1773	412,54	2126	477,58	2462		
2000	382,32	1970	458,36	2362	530,54	2736		
2200	420,51	2167	504,34	2598				
2400	458,74	2364						
2800	535,22	2758						

Niet-voorraadmatten = speciale productie, contacteer Superia.

Types qui ne sont pas en stock = production spéciale, contactez Superia.

Niet-voorraadmatten hebben een levertermijn van maximaal 5 weken

Les types qui ne sont pas en stock sont livrables en 5 semaines au maximum

Voorraad / Stock

Maatwerk / Sur mesure

Prijs incl. toebehoren* / Prix incl. fixations*

Prijlijst - 01/2025 - Liste de prix

HOE RADIATOR TYPE STANDAARD BESTELLEN / COMMENT COMMANDER UN RADIATEUR TYPE STANDARD

Ref. / Réf. Superia	1345	26	40	050	1	00	Wit / Blanc	RAL 9016
Type	21s = 26							
Hoogte / Hauteur	2 eerste cijfers / 2 premiers chiffres							
Lengte / Longueur	500 = 050 - 1000 = 100 enz. (3 cijfers) 500 = 050 - 1000 = 100 etc. (3 chiffres)							



TOEBEHOREN PIÈCES JOINTES

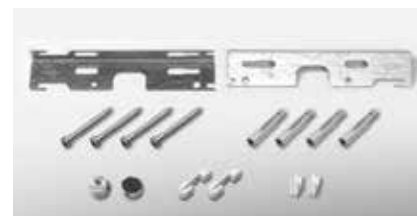

*

De radiator wordt standaard met een volledige montageset (L-beugels met vergrendeling en dempertjes, pluggen, schroeven), blindstop en ontluchter geleverd. Lengte radiator is bepalend voor het aantal meegeleverde beugels.

Le radiateur est livré en standard avec un set de montage complet (consoles L avec verrouillage et amortisseurs, chevilles, vis), un bouchon et un purgeur. La longueur du radiateur est déterminante pour le nombre de consoles livré en standard.

Prijs standaardkleur wit - Prijs in EURO (excl. BTW)

Prix couleur blanc normalisé - Prix en EURO (hors TVA)

Made by Brugman

TYPE 22

(Watts 75/65/20°C) conform EN 442-1: 2014 radiatoren en convectoren / conforme EN 442-1: 2014 radiateurs et convecteurs

Hoogte - Hauteur →	300		400		500		600		700		900	
W/m 75/65/20 (φ50K)	975		1241		1494		1738		1974		2429	
W/m 70/50/20 (φ40K)	733		929		1110		1289		1461		1793	
W/m 55/45/20 (φ30K)	507		639		757		877		990		1213	
n-exponent - facteur n	1,28		1,30		1,33		1,34		1,35		1,36	
Lengte - Longueur ↓	€	Watt	€	Watt	€	Watt	€	Watt	€	Watt	€	Watt
400					116,04	598	135,04	695	153,31	790	188,60	972
500	94,88	488	120,46	621	145,17	747	168,84	869	191,70	987	235,75	1215
600	113,74	585	144,54	745	174,05	896	202,58	1043	229,97	1184	282,92	1457
700					203,17	1046	236,35	1217	268,36	1382	330,07	1700
800	151,57	780	192,69	993	232,07	1195	270,15	1390	306,58	1579	377,21	1943
900					261,22	1345	303,85	1564	345,04	1777	424,39	2186
1000	189,39	975	240,82	1241	290,09	1494	337,46	1738	383,25	1974	471,34	2429
1100					319,23	1643	371,24	1912				
1200	227,43	1170	289,14	1489	348,11	1793	404,99	2086	459,91	2369	565,68	2915
1400	265,22	1365	337,29	1737	406,13	2092	472,55	2433				
1600	303,11	1560	385,36	1986	464,18	2390	540,06	2781				
1800	340,96	1755	433,50	2234	522,24	2689	607,56	3128				
2000	378,83	1950	481,67	2482	580,22	2988	674,96	3476				
2200	416,81	2145	529,96	2730	638,28	3287						
2400	454,66	2340	578,08	2978	696,29	3586	810,00	4171				
2600	492,49	2535	626,22	3227	754,28	3884	877,53	4519				
2800	530,34	2730	674,34	3475	812,31	4183						
3000			722,47	3723	870,32	4482						

Niet-voorraadmaten = speciale productie, contacteer Superia.

Types qui ne sont pas en stock = production spéciale, contactez Superia.

Voorraad / Stock

Maatwerk / Sur mesure

Niet-voorraadmaten hebben een levertermijn van maximaal 5 weken

Les types qui ne sont pas en stock sont livrables en 5 semaines au maximum

Prijs incl. toebehoren* / Prix incl. fixations*

HOE RADIATOR TYPE STANDAARD BESTELLEN / COMMENT COMMANDER UN RADIATEUR TYPE STANDARD

Ref. / Réf. Superia	1345	22	30	050	1	00	Wit / Blanc
Type							22
Hoogte / Hauteur							2 eerste cijfers / 2 premiers chiffres
Lengte / Longueur							500 = 050 - 1000 = 100 enz. (3 cijfers) 500 = 050 - 1000 = 100 etc. (3 chiffres)
							RAL 9016



TOEBEHOREN
PIÈCES JOINTES



*

De radiator wordt standaard met een volledige montageset (L-beugels met vergrendeling en dempertjes, pluggen, schroeven), blindstop en ontluchter geleverd. Lengte radiator is bepalend voor het aantal meegeleverde beugels.

Le radiateur est livré en standard avec un set de montage complet (consoles L avec verrouillage et amortisseurs, chevilles, vis), un bouchon et un purgeur. La longueur du radiateur est déterminante pour le nombre de consoles livré en standard.

Prijs standaardkleur wit - Prijs in EURO (excl. BTW)

Prix couleur blanc normalisé - Prix en EURO (hors TVA)

Made by Brugman

TYPE 33

(Watts 75/65/20°C) conform EN 442-1: 2014 radiatoren en convectoren / conforme EN 442-1: 2014 radiateurs et convecteurs

Hoogte - Hauteur →	300		400		500		600		700		900	
W/m 75/65/20 (Φ50K)	1365		1744		2103		2444		2769		3376	
W/m 70/50/20 (Φ40K)	1019		1302		1566		1820		2058		2492	
W/m 55/45/20 (Φ30K)	699		893		1072		1245		1404		1685	
n-exponent - facteur n	1,31		1,31		1,32		1,32		1,33		1,36	
Lengte - Longueur ↓	€	Watt	€	Watt	€	Watt	€	Watt	€	Watt	€	Watt
500					206,98	1052			271,48	1385	329,31	1688
600					248,38	1262	288,16	1466			395,31	2026
700					289,91	1472			379,96	1938	461,07	2363
800	215,18	1092	274,96	1395	331,23	1682	384,25	1955			527,07	2701
1000			343,66	1744	413,95	2103	480,08	2444	542,78	2769	658,63	3376
1200			412,57	2093	496,79	2524	576,17	2933			790,42	4051
1400	376,65	1911	481,27	2442	579,66	2944	672,22	3422				
1600	430,42	2184	549,93	2790	662,33	3365	768,24	3910				
1800	484,17	2457	618,62	3139	745,21	3785	864,35	4399				
2000	537,93	2730	687,36	3488	827,86	4206	960,19	4888				
2200	591,86	3003	756,24	3837								
2400	645,63	3276	824,93	4186								
2600			893,64	4534								
2800	753,15	3822	962,32	4883								
3000			1031,03	5232								

Niet-voorraadmatten = speciale productie, contacteer Superia.

Types qui ne sont pas en stock = production spéciale, contactez Superia.

Voorraad / Stock

Maatwerk / Sur mesure

Niet-voorraadmatten hebben een levertermijn van maximaal 5 weken

Les types qui ne sont pas en stock sont livrables en 5 semaines au maximum

Prijs incl. toebehoren* / Prix incl. fixations*

HOE RADIATOR TYPE STANDAARD BESTELLEN / COMMENT COMMANDER UN RADIATEUR TYPE STANDARD

Ref. / Réf. Superia	1345	33	30	080	1	00	Wit / Blanc	RAL 9016
Type								33
Hoogte / Hauteur								2 eerste cijfers / 2 premiers chiffres
Lengte / Longueur								800 = 080 - 1000 = 100 enz. (3 cijfers) 800 = 080 - 1000 = 100 etc. (3 chiffres)



TOEBEHOREN
PIÈCES JOINTES



*

De radiator wordt standaard met een volledige montageset (L-beugels met vergrendeling en dempertjes, pluggen, schroeven), blindstop en ontluchter geleverd. Lengte radiator is bepalend voor het aantal meegeleverde beugels.

Le radiateur est livré en standard avec un set de montage complet (consoles L avec verrouillage et amortisseurs, chevilles, vis), un bouchon et un purgeur. La longueur du radiateur est déterminante pour le nombre de consoles livré en standard.

Prijs standaardkleur wit - Prijs in EURO (excl. BTW)

Prix couleur blanc normalisé - Prix en EURO (hors TVA)

TYPE 11

(Watts 75/65/20°C)

conform EN 442-1: 2014 radiatoren en convectoren / conforme EN 442-1: 2014 radiateurs et convecteurs

Hoogte - Hauteur →	400	500	600	700	900					
W/m 75/65/20 (φ50K)	697	840	979	1117	1390					
W/m 70/50/20 (φ40K)	517	621	720	820	1015					
W/m 55/45/20 (φ30K)	368	439	507	576	708					
n-exponent - facteur n	1,24	1,25	1,27	1,28	1,30					
Lengte - Longueur ↓	€	watt	€	watt	€	watt	€	watt	€	watt
400	57,87	279	69,53	336	81,02	392	92,31	447	113,74	556
500			86,88	420	101,15	490	115,28	559	142,13	695
600	86,67	418	104,43	504	121,54	587	138,22	670	170,74	834
700			121,78	588	141,70	685	161,39	782	199,17	973
800	115,51	558	139,11	672	162,09	783	184,39	894	227,54	1112
900			156,43	756	182,22	881	207,37	1005	255,87	1251
1000	144,33	697	173,79	840	202,40	979	230,33	1117	284,30	1390
1100			191,24	924	222,74	1077				
1200	173,36	836	208,67	1008	242,89	1175	276,49	1340	341,26	1668
1400	202,17	976	243,33	1176	283,44	1371				
1600			278,22	1344	323,96	1567				
1800	259,78	1255	312,87	1512	364,45	1762				
2000	288,63	1394	347,57	1680	404,78	1958				

Niet-voorraadmaten = speciale productie, contacteer Superia.

Types qui ne sont pas en stock = production spéciale, contactez Superia.

Niet-voorraadmaten hebben een levertermijn van maximaal 5 weken

Les types qui ne sont pas en stock sont livrables en 5 semaines au maximum

Voorraad / Stock

Maatwerk / Sur mesure

Prijs incl. toebehoren* / Prix incl. fixations*

HOE RADIATOR TYPE KOMPAKT BESTELLEN / COMMENT COMMANDER UN RADIATEUR TYPE COMPACT

Ref. / Réf. Superia	Type
144K 11	11
40	Hoogte / Hauteur 2 eerste cijfers / 2 premiers chiffres
040	Lengte / Longueur 400 = 040 - 1000 = 100 enz. (3 cijfers) 400 = 040 - 1000 = 100 etc. (3 chiffres)
1 11	Wit / Blanc RAL 9016



TOEBEHOREN PIÈCES JOINTES



*

De radiator wordt standaard met een volledige montageset (L-beugels met vergrendeling en dempertjes, pluggen, schroeven), blindstop en ontlufter geleverd. Lengte radiator is bepalend voor het aantal meegeleverde beugels.

Le radiateur est livré en standard avec un set de montage complet (consoles L avec verrouillage et amortisseurs, chevilles, vis), un bouchon et un purgeur. La longueur du radiateur est déterminante pour le nombre de consoles livré en standard.

Prijs standaardkleur wit - Prijs in EURO (excl. BTW)

Prix couleur blanc normalisé - Prix en EURO (hors TVA)

Deze radiator is ook verkrijgbaar in kleuren (supplement €180,98) zie kleurenkaart.

Ce radiateur est aussi livrable en couleur (supplément €180,98) voir carte couleurs.

TYPE 21s

(Watts 75/65/20°C)

conform EN 442-1: 2014 radiatoren en convectoren / conforme EN 442-1: 2014 radiateurs et convecteurs

Hoogte - Hauteur →	400	500	600	700	900					
W/m 75/65/20 (φ50K)	953	1141	1322	1499	1841					
W/m 70/50/20 (φ40K)	711	850	985	1117	1368					
W/m 55/45/20 (φ30K)	488	581	674	764	933					
n-exponent - facteur n	1,31	1,32	1,32	1,32	1,33					
Lengte - Longueur ↓	€	watt	€	watt	€	watt	€	watt	€	watt
400			84,49	456	114,87	529	130,01	600	159,68	737
500	103,30	476	105,62	570	143,41	661	162,50	749	199,55	920
600	123,96	572	126,74	685	172,05	793	195,02	899	239,42	1105
700			162,27	799	200,86	925	227,54	1049	279,32	1289
800	165,33	762	197,82	913	229,47	1058	260,01	1199	319,18	1473
900			222,51	1027	258,07	1190	292,52	1349	359,05	1657
1000	206,55	953	247,23	1141	286,66	1322	325,01	1499	398,94	1841
1200	247,87	1144	296,86	1369	344,07	1586	389,83	1799	478,87	2209
1400	289,28	1334	346,26	1597	401,50	1851	454,82	2099	558,61	2577
1600	330,42	1525	395,67	1826	458,72	2115	519,85	2398	638,37	2946
1800	371,83	1715	445,09	2054	516,15	2380	584,84	2698	718,09	3314
2000	413,00	1906	494,52	2282	573,38	2644	649,64	2998	797,84	3682
2200	454,41	2097	544,13	2510	630,78	2908				
2400	495,77	2287	593,48	2738	688,22	3173				

Niet-voorraadmaten = speciale productie, contacteer Superia.
Types qui ne sont pas en stock = production spéciale, contactez Superia.

Voorraad / Stock Maatwerk / Sur mesure

Niet-voorraadmaten hebben een levertermijn van maximaal 5 weken
Les types qui ne sont pas en stock sont livrables en 5 semaines au maximum

Prijs incl. toebehoren* / Prix incl. fixations*

HOE RADIATOR TYPE KOMPAKT BESTELLEN / COMMENT COMMANDER UN RADIATEUR TYPE COMPACT

Ref. / Réf. Superia	144K	21	40	050	1	11	Type	21s
							Hoogte / Hauteur	2 eerste cijfers / 2 premiers chiffres
							Lengte / Longueur	500 = 050 - 1000 = 100 enz. (3 cijfers) 500 = 050 - 1000 = 100 etc. (3 chiffres)
							Wit / Blanc	RAL 9016



TOEBEHOREN PIÈCES JOINTES



* De radiator wordt standaard met een volledige montageset (L-beugels met vergrendeling en dempertjes, pluggen, schroeven), blindstop en ontluchter geleverd. Lengte radiator is bepalend voor het aantal meegeleverde beugels.

Le radiateur est livré en standard avec un set de montage complet (consoles L avec verrouillage et amortisseurs, chevilles, vis), un bouchon et un purgeur. La longueur du radiateur est déterminante pour le nombre de consoles livré en standard.

Prijs standaardkleur wit - Prijs in EURO (excl. BTW)

Prix couleur blanc normalisé - Prix en EURO (hors TVA)

Deze radiator is ook verkrijgbaar in kleuren (supplement €180,98) zie kleurenkaart.

Ce radiateur est aussi livrable en couleur (supplément €180,98) voir carte couleurs.

TYPE 22

(Watts 75/65/20°C)

conform EN 442-1: 2014 radiatoren en convectoren / conforme EN 442-1: 2014 radiateurs et convecteurs

Hoogte - Hauteur →	300		400		500		600		700		900	
W/m 75/65/20 (φ50K)	942		1202		1449		1683		1907		2326	
W/m 70/50/20 (φ40K)	703		895		1079		1251		1417		1725	
W/m 55/45/20 (φ30K)	482		612		738		853		967		1173	
n-exponent - facteur n	1,31		1,32		1,32		1,33		1,33		1,34	
Lengte - Longueur ↓	€	watt	€	watt	€	watt	€	watt	€	watt	€	watt
400					125,88	580	146,23	673	165,55	763	201,70	930
500	97,83	471	130,45	601	157,32	725	182,68	842	206,95	954	252,00	1163
600	117,52	565	156,64	721	188,74	869	219,30	1010	248,30	1144	302,51	1396
700					220,17	1014	255,87	1178	289,73	1335	352,98	1628
800	156,64	754	208,88	962	251,58	1159	292,29	1346	331,07	1526	403,26	1861
900					283,02	1304	328,92	1515	372,49	1716	453,73	2093
1000	204,12	942	260,90	1202	314,39	1449	365,38	1683	413,66	1907	504,00	2326
1100					346,05	1594	401,95	1851	455,06	2098	554,49	2559
1200	245,09	1130	313,07	1442	377,50	1739	438,55	2020	496,43	2288	604,99	2791
1300	265,44	1225	339,31	1563	408,89	1884	475,01	2188	537,85	2479	655,27	3024
1400	285,82	1319	365,38	1683	440,32	2029	511,61	2356	579,23	2670	705,74	3256
1600	326,78	1507	417,54	1923	503,15	2318	584,63	2693	662,00	3051	806,55	3722
1800	367,51	1696	469,79	2164	565,99	2608	657,68	3029	744,79	3433	907,29	4187
2000	408,25	1884	521,79	2404	628,85	2898	730,66	3366	827,34	3814	1008,05	4652
2200	449,21	2072	574,00	2644	691,88	3188	803,91	3703				
2400	489,95	2261	626,22	2885	754,72	3478	876,96	4039				
2600	530,88	2449	678,46	3125	817,58	3767	949,97	4376				
2800	571,65	2638	730,69	3366	880,41	4057	1022,96	4712				
3000	612,35	2826	782,71	3606	943,23	4347	1096,02	5049				

Niet-voorraadmaten = speciale productie, contacteer Superia.

Types qui ne sont pas en stock = production spéciale, contactez Superia.

Niet-voorraadmaten hebben een levertermijn van maximaal 5 weken

Les types qui ne sont pas en stock sont livrables en 5 semaines au maximum

Voorraad / Stock Maatwerk / Sur mesure

Prijs incl. toebehoren* / Prix incl. fixations*

HOE RADIATOR TYPE KOMPAKT BESTELLEN / COMMENT COMMANDER UN RADIATEUR TYPE COMPACT

Ref. / Réf. Superia	144K	22	30	050	1	11	Type	22
							Hoogte / Hauteur	2 eerste cijfers / 2 premiers chiffres
							Lengte / Longueur	500 = 050 - 1000 = 100 enz. (3 cijfers) 500 = 050 - 1000 = 100 etc. (3 chiffres)
							Wit / Blanc	RAL 9016



TOEBEHOREN PIÈCES JOINTES



*

De radiator wordt standaard met een volledige montageset (L-beugels met vergrendeling en dempertjes, pluggen, schroeven), blindstop en ontluchter geleverd. Lengte radiator is bepalend voor het aantal meegeleverde beugels.

Le radiateur est livré en standard avec un set de montage complet (consoles L avec verrouillage et amortisseurs, chevilles, vis), un bouchon et un purgeur. La longueur du radiateur est déterminante pour le nombre de consoles livré en standard.

Prijs standaardkleur wit - Prijs in EURO (excl. BTW)

Prix couleur blanc normalisé - Prix en EURO (hors TVA)

Deze radiator is ook verkrijgbaar in kleuren (supplement €180,98) zie kleurenkaart.

Ce radiateur est aussi livrable en couleur (supplément €180,98) voir carte couleurs.

TYPE 33

(Watts 75/65/20°C)

conform EN 442-1: 2014 radiatoren en convectoren / conforme EN 442-1: 2014 radiateurs et convecteurs

Hoogte - Hauteur →	300		400		500		600		700		900	
W/m 75/65/20 (φ50K)	1319		1679		2020		2345		2657		3248	
W/m 70/50/20 (φ40K)	982		1251		1505		1747		1975		2398	
W/m 55/45/20 (φ30K)	672		855		1029		1195		1347		1621	
n-exponent - facteur n	1,32		1,32		1,32		1,32		1,33		1,36	
Langte - Longueur ↓	€	watt	€	watt	€	watt	€	watt	€	watt	€	watt
400									234,21	1063	285,82	1299
500									292,75	1329	357,12	1624
600			213,57	1007	266,95	1212	310,09	1407	351,22	1594	428,60	1949
700					311,38	1414	361,67	1642			500,12	2274
800	231,56	1055	295,35	1343	355,80	1616	413,44	1876	468,27	2126	571,42	2598
900					400,22	1818	465,00	2111	526,77	2391	642,90	2923
1000	289,28	1319	369,05	1679	444,64	2020	516,59	2345	585,27	2657	714,20	3248
1200	347,15	1583	442,90	2015	533,71	2424	619,94	2814	702,52	3188	857,25	3898
1400	404,98	1847	516,79	2351	622,57	2828	723,32	3283	819,56	3720	1000,03	4547
1600	462,83	2110	590,54	2686	711,62	3232	826,66	3752	936,55	4251	1142,80	5197
1800	520,71	2374	664,36	3022	800,46	3636	930,06	4221	1053,56	4783	1285,66	5846
2000	578,55	2638	738,06	3358	889,26	4040	1033,21	4690	1170,59	5314	1428,46	6496
2200	636,42	2902	811,95	3694	978,35	4444	1136,54	5159				
2400	694,30	3166	885,82	4030	1067,20	4848	1239,91	5628				
2600	752,13	3429	959,50	4365	1156,23	5252	1343,25	6097				
2800	810,00	3693	1033,42	4701	1245,11	5656	1446,63	6566				
3000	867,83	3957	1107,10	5037	1333,96	6060	1549,79	7035				

Niet-voorraadmatten = speciale productie, contacteer Superia.

Types qui ne sont pas en stock = production spéciale, contactez Superia.

Voorraad / Stock

Maatwerk / Sur mesure

Niet-voorraadmatten hebben een levertermijn van maximaal 5 weken

Les types qui ne sont pas en stock sont livrables en 5 semaines au maximum

Prijs incl. toebehoren* / Prix incl. fixations*

HOE RADIATOR TYPE KOMPAKT BESTELLEN / COMMENT COMMANDER UN RADIATEUR TYPE COMPACT

Ref. / Réf. Superia	144K	33	30	080	1	11	
		Type	33				
		Hoogte / Hauteur	2 eerste cijfers / 2 premiers chiffres				
		Langte / Longueur	800 = 080 - 1000 = 100 enz. (3 cijfers)				
			800 = 080 - 1000 = 100 etc. (3 chiffres)				
		Wit / Blanc	RAL 9016				



TOEBEHOREN PIÈCES JOINTES



*

De radiator wordt standaard met een volledige montageset (L-beugels met vergrendeling en dempertjes, pluggen, schroeven), blindstop en ontluchter geleverd. Lengte radiator is bepalend voor het aantal meegeleverde beugels.

Le radiateur est livré en standard avec un set de montage complet (consoles L avec verrouillage et amortisseurs, chevilles, vis), un bouchon et un purgeur. La longueur du radiateur est déterminante pour le nombre de consoles livré en standard.

Prijs standaardkleur wit - Prijs in EURO (excl. BTW)

Prix couleur blanc normalisé - Prix en EURO (hors TVA)

Deze radiator is ook verkrijgbaar in kleuren (supplement €180,98) zie kleurenkaart.

Ce radiateur est aussi livrable en couleur (supplément €180,98) voir carte couleurs.

HORIZONTAL SUPER 6 UNIVERSAL

Casual

Collection

TYPE 11

(Watts 75/65/20°C) conform EN 442-1: 2014 radiatoren en convectoren / conforme EN 442-1: 2014 radiateurs et convecteurs

Hoogte - Hauteur →	400	500	600	700	900					
W/m 75/65/20 (φ50K)	697	840	979	1117	1390					
W/m 70/50/20 (φ40K)	517	621	720	820	1015					
W/m 55/45/20 (φ30K)	368	439	507	576	708					
n-exponent - facteur n	1,24	1,25	1,27	1,28	1,30					
Lengte - Longueur ↓	€	watt	€	watt	€	watt	€	watt	€	watt
400	171,02	279	182,79	336	191,50	392	216,83	447	222,99	556
600	186,96	418	211,17	504	225,07	587	241,37	670	270,95	834
700	199,52	488	225,73	588	245,54	685	257,27	782	294,94	973
800	210,49	558	240,30	672	261,99	783	273,15	894	317,61	1112
900	225,26	627	253,23	756	280,81	881	295,60	1005	347,69	1251
1000	240,05	697	266,16	840	294,94	979	318,09	1117	359,58	1390
1200	264,63	836	294,36	1008	323,38	1175	351,19	1340	407,44	1668
1400	278,52	976	323,19	1176	365,98	1371	392,12	1564	458,28	1946
1600	306,52	1115	357,64	1344	403,14	1567	440,56	1787	498,69	2224
1800	331,29	1255	381,60	1512	428,42	1762	484,15	2011	525,58	2502
2000	356,58	1394	413,62	1680	473,39	1958	537,94	2234	583,97	2780

Niet-voorraadmaten = speciale productie, contacteer Superia.
Types qui ne sont pas en stock = production spéciale, contactez Superia.

Voorraad / Stock Maatwerk / Sur mesure

Niet-voorraadmaten hebben een levertermijn van maximaal 5 weken
Les types qui ne sont pas en stock sont livrables en 5 semaines au maximum

Prijs incl. toebehoren* / Prix incl. fixations*

HOE RADIATOR TYPE SUPER 6 UNIVERSEEL BESTELLEN / COMMENT COMMANDER UN RADIATEUR TYPE SUPER 6 UNIVERSEL

Ref. / Réf. Superia	146K	11	40	040	1	11	Type	11
							Hoogte / Hauteur	2 eerste cijfers / 2 premiers chiffres
							Lengte / Longueur	400 = 040 - 1000 = 100 enz. (3 cijfers) 400 = 040 - 1000 = 100 etc. (3 chiffres)
							Wit / Blanc	RAL 9016



TYPE 11

TOEBEHOREN
PIÈCES JOINTES

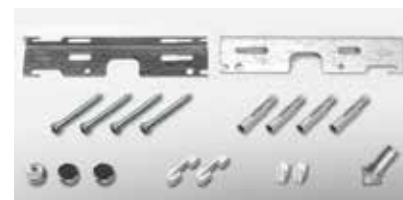

* De radiator wordt standaard met een volledige montageset (L-beugels met vergrendeling en demptjes, pluggen, schroeven), blindstoppen, ontluchter en ventielinsert geleverd. Lengte radiator is bepalend voor het aantal meegeleverde beugels. Radiator voorzien van opgelaste stripjes = rechtse aansluiting.

Le radiateur est livré en standard avec un set de montage complet (consoles L avec verrouillage et amortisseurs, chevilles, vis), bouchons, un purgeur et une vanne (insert). La longueur du radiateur est déterminante pour le nombre de consoles livré en standard. Radiateur muni de languettes soudées = raccordement à droite.

Prijs standaardkleur wit - Prijs in EURO (excl. BTW)

Prix couleur blanc normalisé - Prix en EURO (hors TVA)

Deze radiator is ook verkrijgbaar in kleuren (supplement €180,98) zie kleurenkaart.

Ce radiateur est aussi livrable en couleur (supplément €180,98) voir carte couleurs.

TYPE 20s

(Watts 75/65/20°C)

conform EN 442-1: 2014 radiatoren en convectoren / conforme EN 442-1: 2014 radiateurs et convecteurs

Hoogte - Hauteur →	400		500		600		700		900	
W/m 75/65/20 (φ50K)	740		884		1026		1166		1446	
W/m 70/50/20 (φ40K)	555		661		768		870		1077	
W/m 55/45/20 (φ30K)	383		455		528		597		737	
n-exponent - facteur n	1,29		1,30		1,30		1,31		1,32	
Lengte - Longueur ↓	€	watt	€	watt	€	watt	€	watt	€	watt
500	185,30	370	194,01	442	230,57	513	242,45	583	267,34	723
600	200,64	444	236,40	530	257,14	616	271,61	700	301,10	868
700			257,87	619	278,89	718	297,07	816	333,64	1012
800	224,28	592	279,84	707	304,81	821	329,63	933	369,01	1157
900			292,78	796	327,71	923	358,75	1049	398,13	1301
1000	256,16	740	304,51	884	352,76	1026	389,47	1166		
1100			316,98	972	381,04	1129	420,00	1283		
1200	288,51	888	327,15	1061	400,85	1231	448,02	1399	476,59	1735
1400	314,75	1036	397,33	1238	432,51	1436	471,48	1632	504,30	2024
1600	341,01	1184	436,68	1414	496,73	1642	509,17	1866	576,53	2314
1800	358,09	1332	480,81	1591	557,49	1847	523,20	2099	648,51	2603
2000	404,64	1480	535,95	1768	597,49	2052	581,23	2332	720,45	2892
2200	438,54	1628	585,13	1945	618,98	2257				
2400	485,07	1776	622,77	2122	676,82	2462				
2600	512,68	1924	650,99	2298	725,80	2668				
2800	579,95	2072	749,46	2475	794,15	2873				
3000	640,97	2220	778,05	2652	840,96	3078				

Niet-voorraadmaten = speciale productie, contacteer Superia.

Types qui ne sont pas en stock = production spéciale, contactez Superia.

Maatwerk / Sur mesure

Niet-voorraadmaten hebben een levertermijn van maximaal 5 weken

Les types qui ne sont pas en stock sont livrables en 5 semaines au maximum

Prijs incl. toebehoren* / Prix incl. fixations*

HOE RADIATOR TYPE SUPER 6 UNIVERSEEL BESTELLEN / COMMENT COMMANDER UN RADIATEUR TYPE SUPER 6 UNIVERSEL

Ref. / Réf. Superia	146K	20	40	050	2	11	Wit / Blanc
Type	20s						
Hoogte / Hauteur	2 eerste cijfers / 2 premiers chiffres						
Lengte / Longueur	500 = 050 - 1000 = 100 enz. (3 cijfers) 500 = 050 - 1000 = 100 etc. (3 chiffres)						
Wit / Blanc	RAL 9016						



TYPE 20s

TOEBEHOREN
PIÈCES JOINTES



*

De radiator wordt standaard met een volledige montageset (J-beugels, pluggen, schroeven), blindstoppen, ontluchter en ventielinsert geleverd. Lengte radiator is bepalend voor het aantal meegeleverde beugels.

Optie: haakje voor montage J-beugel onder rooster.

Le radiateur est livré en standard avec un set de montage complet (consoles J, chevilles, vis), bouchons, un purgeur et une vanne (insert). La longueur du radiateur est déterminante pour le nombre de consoles livré en standard.

Option: crochet pour le montage des consoles J sous la grille.

Prijs standaardkleur wit - Prijs in EURO (excl. BTW)

Prix couleur blanc normalisé - Prix en EURO (hors TVA)

Deze radiator is ook verkrijgbaar in kleuren (supplément €180,98) zie kleurenkaart.

Ce radiateur est aussi livrable en couleur (supplément €180,98) voir carte couleurs.

TYPE 21s

(Watts 75/65/20°C) conform EN 442-1: 2014 radiatoren en convectoren / conforme EN 442-1: 2014 radiateurs et convecteurs

Hoogte - Hauteur →	400		500		600		700		900	
W/m 75/65/20 (φ50K)	953		1141		1322		1499		1841	
W/m 70/50/20 (φ40K)	711		850		985		1117		1368	
W/m 55/45/20 (φ30K)	488		581		674		764		933	
n-exponent - facteur n	1,31		1,32		1,32		1,32		1,33	
Lengte - Longueur ↓	€	watt	€	watt	€	watt	€	watt	€	watt
400	179,18	381	204,25	456	220,55	529	221,19	600	256,08	736
500	198,25	477	246,09	571	246,74	661	259,86	750	289,30	921
600	213,55	572	252,57	685	269,01	793	290,25	899	326,93	1105
700	227,54	667	272,26	799	295,06	925	316,47	1049	381,51	1289
800	240,45	762	295,14	913	320,98	1058	353,17	1199	408,87	1473
900	255,75	858	317,28	1027	347,14	1190	381,51	1349	444,98	1657
1000	281,30	953	340,21	1141	373,31	1322	406,19	1499	482,06	1841
1100	296,78	1048	362,35	1255	400,46	1454	442,44	1649	530,49	2025
1200	315,16	1144	383,30	1369	426,72	1586	480,34	1799	578,85	2209
1400	351,58	1334	429,66	1597	461,47	1851	555,07	2099	641,96	2577
1600	379,82	1525	471,08	1826	527,22	2115	597,44	2398	733,63	2946
1800	427,34	1715	511,54	2054	593,22	2380	672,12	2698	825,35	3314
2000	474,68	1906	568,28	2282	658,93	2644	746,63	2998	915,17	3682
2200	522,25	2097	625,33	2510	725,00	2908				
2400	569,80	2287	682,10	2738	790,97	3173				
2600	617,11	2478	738,89	2967	856,69	3437				
2800	664,66	2668	795,65	3195	922,68	3702				
3000	711,99	2859	852,45	3423	988,42	3966				

Niet-voorraadmaten = speciale productie, contacteer Superia.
Types qui ne sont pas en stock = production spéciale, contactez Superia.

Voorraad / Stock Maatwerk / Sur mesure

Niet-voorraadmaten hebben een levertermijn van maximaal 5 weken
Les types qui ne sont pas en stock sont livrables en 5 semaines au maximum

Prijs incl. toebehoren* / Prix incl. fixations*

Prijlijst - 01/2025 - Liste de prix

HOE RADIATOR TYPE SUPER 6 UNIVERSEEL BESTELLEN / COMMENT COMMANDER UN RADIATEUR TYPE SUPER 6 UNIVERSEL

Ref. / Réf. Superia	Type	21s
146K	Hoogte / Hauteur	2 eerste cijfers / 2 premiers chiffres
21	Lengte / Longueur	400 = 040 - 1000 = 100 enz. (3 cijfers) 400 = 040 - 1000 = 100 etc. (3 chiffres)
40	Wit / Blanc	RAL 9016
040		
2		
11		



TYPE 21s

TOEBEHOREN PIÈCES JOINTES



*

De radiator wordt standaard met een volledige montageset (J-beugels, pluggen, schroeven), blindstoppen, ontluchter en ventielinsert geleverd. Lengte radiator is bepalend voor het aantal meegeleverde beugels.

Optie: haakje voor montage J-beugel onder rooster.

Le radiateur est livré en standard avec un set de montage complet (consoles J, chevilles, vis), bouchons, un purgeur et une vanne (insert). La longueur du radiateur est déterminante pour le nombre de consoles livré en standard.

Option: crochet pour le montage des consoles J sous la grille.

Prijs standaardkleur wit - Prijs in EURO (excl. BTW)

Prix couleur blanc normalisé - Prix en EURO (hors TVA)

Deze radiator is ook verkrijgbaar in kleuren (supplement €180,98) zie kleurenkaart.

Ce radiateur est aussi livrable en couleur (supplément €180,98) voir carte couleurs.

TYPE 22

(Watts 75/65/20°C)

conform EN 442-1: 2014 radiatoren en convectoren / conforme EN 442-1: 2014 radiateurs et convecteurs

Hoogte - Hauteur →	300		400		500		600		700		900	
W/m 75/65/20 (φ50K)	942		1202		1449		1683		1907		2326	
W/m 70/50/20 (φ40K)	703		895		1079		1251		1417		1725	
W/m 55/45/20 (φ30K)	482		612		738		853		967		1173	
n-exponent - facteur n	1,31		1,32		1,32		1,33		1,33		1,34	
Lengte - Longueur ↓	€	watt	€	watt	€	watt	€	watt	€	watt	€	watt
400			210,57	481	228,78	580	252,20	673	261,42	763	299,81	930
500	203,18	471	233,99	601	258,42	725	277,75	842	292,79	954	341,36	1163
600	224,31	566	257,68	721	281,62	869	313,43	1010	337,12	1144	392,93	1396
700	243,27	659	284,32	841	311,23	1014	349,07	1178	371,80	1335	438,01	1628
800	262,19	754	302,20	962	337,66	1159	378,51	1346	419,34	1526	486,11	1861
900	269,39	848	321,72	1082	367,29	1304	392,93	1515	444,84	1716	521,49	2093
1000	301,87	942	348,37	1202	396,91	1449	419,86	1683	494,58	1907	579,29	2326
1100	322,92	1036	370,03	1322	423,59	1594	462,01	1851	522,98	2098	637,30	2559
1200	333,43	1130	392,23	1442	453,19	1739	504,05	2020	570,57	2288	695,29	2791
1400	372,97	1319	419,86	1683	506,03	2029	587,98	2356	665,64	2670	811,13	3256
1600	406,85	1507	479,90	1923	578,30	2318	671,95	2693	760,86	3051	926,99	3722
1800	443,97	1696	539,95	2164	650,47	2608	755,85	3029	855,92	3433	1042,83	4187
2000	469,19	1884	599,68	2404	722,71	2898	839,74	3366	951,07	3814	1158,53	4652
2200	516,25	2072	659,71	2644	795,19	3188	923,95	3703				
2400	563,10	2261	719,73	2885	867,42	3478	1007,88	4039				
2600	586,50	2449	749,71	3125	903,51	3767	1049,81	4376				
2800	656,92	2638	839,89	3366	1012,13	4057	1175,81	4712				
3000	703,78	2826	899,50	3606	1084,06	4347	1259,65	5049				

Niet-voorraadmaten = speciale productie, contacteer Superia.
Types qui ne sont pas en stock = production spéciale, contactez Superia.

Voorraad / Stock Maatwerk / Sur mesure

Niet-voorraadmaten hebben een levertermijn van maximaal 5 weken
Les types qui ne sont pas en stock sont livrables en 5 semaines au maximum

Prijs incl. toebehoren* / Prix incl. fixations*

HOE RADIATOR TYPE SUPER 6 UNIVERSEEL BESTELLEN / COMMENT COMMANDER UN RADIATEUR TYPE SUPER 6 UNIVERSEL

Ref. / Réf. Superia	146K	22	30	050	2	11	Type	22
							Hoogte / Hauteur	2 eerste cijfers / 2 premiers chiffres
							Lengte / Longueur	500 = 050 - 1000 = 100 enz. (3 cijfers) 500 = 050 - 1000 = 100 etc. (3 chiffres)
							Wit / Blanc	RAL 9016



TYPE 22

TOEBEHOREN
PIÈCES JOINTES



*

De radiator wordt standaard met een volledige montageset (J-beugels, pluggen, schroeven), blindstoppen, ontluchter en ventielinsert geleverd. Lengte radiator is bepalend voor het aantal meegeleverde beugels.

Optie: haakje voor montage J-beugel onder rooster.

Le radiateur est livré en standard avec un set de montage complet (consoles J, chevilles, vis), bouchons, un purgeur et une vanne (insert). La longueur du radiateur est déterminante pour le nombre de consoles livré en standard.

Option: crochet pour le montage des consoles J sous la grille.

Prijs standaardkleur wit - Prijs in EURO (excl. BTW)

Prix couleur blanc normalisé - Prix en EURO (hors TVA)

Deze radiator is ook verkrijgbaar in kleuren (supplement €180,98) zie kleurenkaart.

Ce radiateur est aussi livrable en couleur (supplément €180,98) voir carte couleurs.

TYPE 33

(Watts 75/65/20°C)

conform EN 442-1: 2014 radiatoren en convectoren / conforme EN 442-1: 2014 radiateurs et convecteurs

Hoogte - Hauteur →	300		400		500		600		700		900	
W/m 75/65/20 (φ50K)	1334		1700		2048		2379		2696		3297	
W/m 70/50/20 (φ40K)	1000		1272		1529		1772		2004		2445	
W/m 55/45/20 (φ30K)	690		875		1049		1212		1367		1663	
n-exponent - facteur n	1,29		1,30		1,31		1,32		1,33		1,34	
Lengte - Longueur ↓	€	watt	€	watt	€	watt	€	watt	€	watt	€	watt
400							304,89	952	330,64	1078	328,47	1319
500					297,35	1024	351,19	1190	375,27	1348	410,42	1649
600			296,84	1020	319,74	1229	395,98	1427	426,34	1618	492,62	1978
700			337,55	1190	383,47	1434	447,96	1665	480,62	1887	574,79	2308
800	317,71	1067	378,25	1360	429,65	1638	491,34	1903	538,16	2157	656,73	2638
900	347,84	1201	405,14	1530	468,46	1843	534,41	2141	611,84	2426	738,90	2967
1000	371,28	1334	437,04	1700	511,04	2048	593,73	2379	672,65	2696	820,83	3297
1100	385,10	1467	473,06	1870	562,22	2252	645,04	2617	740,04	2966	903,00	3627
1200	398,94	1601	509,06	2040	613,38	2458	712,53	2855	807,38	3235	985,18	3956
1300	432,09	1734	551,42	2210	664,46	2662	771,99	3093	845,58	3505	1067,14	4286
1400	465,43	1868	593,98	2380	715,48	2867	831,29	3331	941,89	3774	1149,31	4616
1600	531,94	2134	678,67	2720	817,86	3277	950,11	3806	1076,47	4314	1313,55	5275
1800	598,39	2401	763,59	3060	919,95	3686	1068,90	4282	1211,03	4853	1477,47	5935
2000	664,94	2668	848,23	3400	1022,08	4096	1187,44	4758	1345,56	5392	1641,60	6594
2200	731,43	2935	933,15	3740	1124,42	4506	1306,28	5234				
2400	797,94	3202	1018,09	4080	1226,56	4915	1425,23	5710				
2600	864,39	3468	1102,83	4420	1328,89	5325	1543,82	6185				
2800	931,18	3735	1187,74	4760	1430,99	5734	1662,60	6661				
3000	997,45	4002	1272,37	5100	1533,16	6144	1781,12	7137				

Niet-voorraadmaten = speciale productie, contacteer Superia.

Types qui ne sont pas en stock = production spéciale, contactez Superia.

Voorraad / Stock Maatwerk / Sur mesure

Niet-voorraadmaten hebben een levertermijn van maximaal 5 weken

Les types qui ne sont pas en stock sont livrables en 5 semaines au maximum

Prijs incl. toebehoren* / Prix incl. fixations*

Prijlijst - 01/2025 - Liste de prix

HOE RADIATOR TYPE SUPER 6 UNIVERSEEL BESTELLEN / COMMENT COMMANDER UN RADIATEUR TYPE SUPER 6 UNIVERSEL

Ref. / Réf. Superia	Type	33
146K	Hoogte / Hauteur	2 eerste cijfers / 2 premiers chiffres
33	Lengte / Longueur	800 = 080 - 1000 = 100 enz. (3 cijfers) 800 = 080 - 1000 = 100 etc. (3 chiffres)
30	Wit / Blanc	RAL 9016
080		
2		
11		



TOEBEHOREN
PIÈCES JOINTES



*

De radiator wordt standaard met een volledige montageset (J-beugels, pluggen, schroeven), blindstoppen, ontluchter en ventielinsert geleverd. Lengte radiator is bepalend voor het aantal meegeleverde beugels.

Optie: haakje voor montage J-beugel onder rooster.

Le radiateur est livré en standard avec un set de montage complet (consoles J, chevilles, vis), bouchons, un purgeur et une vanne (insert). La longueur du radiateur est déterminante pour le nombre de consoles livré en standard.

Option: crochet pour le montage des consoles J sous la grille.

Prijs standaardkleur wit - Prijs in EURO (excl. BTW)

Prix couleur blanc normalisé - Prix en EURO (hors TVA)

Deze radiator is ook verkrijgbaar in kleuren (supplement €180,98) zie kleurenkaart.

Ce radiateur est aussi livrable en couleur (supplément €180,98) voir carte couleurs.

HORIZONTAL SUPER 6 DESIGN

Casual

Collection

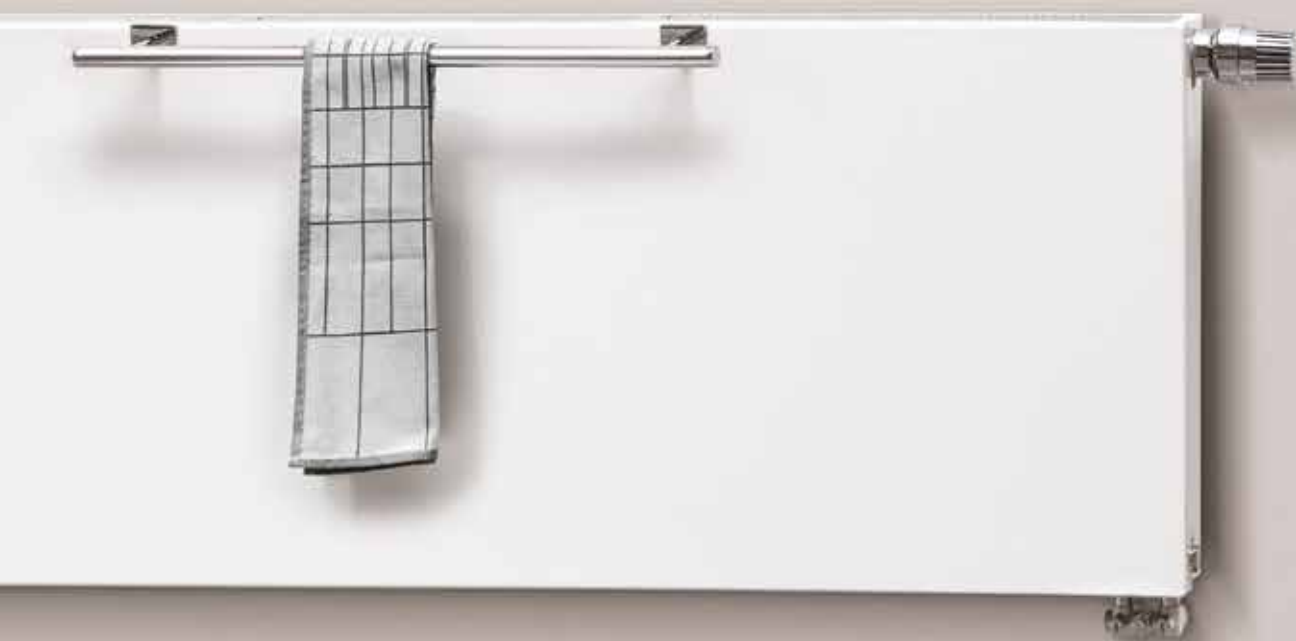

TYPE 21s

(Watts 75/65/20°C)

conform EN 442-1: 2014 radiatoren en convectoren / conforme EN 442-1: 2014 radiateurs et convecteurs

Hoogte - Hauteur →	400	500	600	700	900					
W/m 75/65/20 (φ50K)	868	1034	1192	1342	1623					
W/m 70/50/20 (φ40K)	651	775	892	1004	1217					
W/m 55/45/20 (φ30K)	449	535	614	691	840					
n-exponent - facteur n	1,29	1,29	1,30	1,30	1,29					
Lengte - Longueur ↓	€	watt	€	watt	€	watt	€	watt	€	watt
400	319,96	347	340,45	414	364,53	477	395,45	537		
500							443,88	671	480,26	812
600	382,32	521	412,36	620	443,80	715	487,64	805	530,93	974
700							547,94	939	594,87	1136
800	452,66	694	494,95	827	533,34	954	594,96	1074	649,34	1298
900							639,08	1208	701,93	1461
1000	514,15	868	563,13	1034	613,65	1192	684,95	1342		
1200	592,46	1042	653,24	1241	717,56	1430	797,34	1610		
1400	661,98	1215	732,49	1448	807,04	1669				
1600	738,45	1389	820,09	1654	905,97	1907				
1800	809,82	1562	900,96	1861	987,33	2146				
2000	860,49	1736	961,58	2068	1068,66	2384				
2400			1153,97	2482	1282,61	2861				
3000			1441,91	3102						

Niet-voorraadmaten = speciale productie, contacteer Superia.
Types qui ne sont pas en stock = production spéciale, contactez Superia.

Voorraad / Stock Maatwerk / Sur mesure

Niet-voorraadmaten hebben een levertermijn van maximaal 5 weken
Les types qui ne sont pas en stock sont livrables en 5 semaines au maximum

Prijs incl. toebehoren* / Prix incl. fixations*

HOE RADIATOR TYPE SUPER 6 DESIGN BESTELLEN / COMMENT COMMANDER UN RADIATEUR TYPE SUPER 6 DESIGN

Ref. / Réf. Superia	Type	21s
	Hoogte / Hauteur	2 eerste cijfers / 2 premiers chiffres
	Lengte / Longueur	400 = 040 - 1000 = 100 enz. (3 cijfers) 400 = 040 - 1000 = 100 etc. (3 chiffres)
146D 21 40 040 2 11	Wit / Blanc	RAL 9016



TOEBEHOREN PIÈCES JOINTES



*

De radiator wordt standaard met een volledige montageset (J-beugels, pluggen, schroeven), blindstoppen, ontluchter en ventielinsert geleverd. Lengte radiator is bepalend voor het aantal meegeleverde beugels.

Optie: haakje voor montage J-beugel onder rooster.

Le radiateur est livré en standard avec un set de montage complet (consoles J, chevilles, vis), bouchons, un purgeur et une vanne (insert). La longueur du radiateur est déterminante pour le nombre de consoles livré en standard.

Option: crochet pour le montage des consoles J sous la grille.

Prijs standaardkleur wit - Prijs in EURO (excl. BTW)

Prix couleur blanc normalisé - Prix en EURO (hors TVA)

Deze radiator is ook verkrijgbaar in kleuren (supplement €180,98) zie kleurenkaart.

Ce radiateur est aussi livrable en couleur (supplément €180,98) voir carte couleurs.

TYPE 22

(Watts 75/65/20°C)

conform EN 442-1: 2014 radiatoren en convectoren / conforme EN 442-1: 2014 radiateurs et convecteurs

Hoogte - Hauteur →	300		400		500		600		700		900	
W/m 75/65/20 (φ50K)	878		1104		1317		1521		1717		2089	
W/m 70/50/20 (φ40K)	657		826		983		1135		1285		1570	
W/m 55/45/20 (φ30K)	452		568		674		779		884		1086	
n-exponent - facteur n	1,30		1,30		1,31		1,31		1,30		1,28	
Lengte - Longueur ↓	€	watt	€	watt	€	watt	€	watt	€	watt	€	watt
400			330,21	442			380,42	608	429,87	687	449,88	836
500							424,22	761	478,86	859	510,27	1045
600	358,88	527	395,77	662	429,88	790	466,15	913	525,86	1030	568,28	1253
700							526,59	1065	582,45	1202	639,82	1462
800	427,50	702	474,36	883	522,53	1054	567,89	1217	641,14	1374	701,47	1671
900							616,86	1369			764,82	1880
1000	482,83	878	541,67	1104	598,31	1317	657,76	1521	742,50	1717	829,86	2089
1200	549,42	1054	622,50	1325	692,38	1580	767,17	1825	865,96	2060	958,80	2507
1400	615,66	1229	701,11	1546	782,62	1844	869,89	2129				
1600	684,98	1405	783,31	1766	877,64	2107	978,15	2434				
1800	740,15	1580	855,62	1987	960,78	2371	1073,47	2738				
2000	795,39	1756	916,86	2208	1034,01	2634	1159,73	3042				
2400	954,56	2107	1100,43	2650	1238,20	3161	1391,87	3650				
3000	1193,13	2634	1375,44	3312	1551,18	3951	1739,56	4563				

Niet-voorraadmaten = speciale productie, contacteer Superia.
Types qui ne sont pas en stock = production spéciale, contactez Superia.

Voorraad / Stock Maatwerk / Sur mesure

Niet-voorraadmaten hebben een levertermijn van maximaal 5 weken
Les types qui ne sont pas en stock sont livrables en 5 semaines au maximum

Prijs incl. toebehoren* / Prix incl. fixations*

HOE RADIATOR TYPE SUPER 6 DESIGN BESTELLEN / COMMENT COMMANDER UN RADIATEUR TYPE SUPER 6 DESIGN

Ref. / Réf. Superia	Type	Hoogte / Hauteur	Lengte / Longueur	Wit / Blanc
146D 22 30 060 2 11	22	2 eerste cijfers / 2 premiers chiffres	600 = 060 - 1000 = 100 enz. (3 cijfers) 600 = 060 - 1000 = 100 etc. (3 chiffres)	RAL 9016



TOEBEHOREN PIÈCES JOINTES



*

De radiator wordt standaard met een volledige montageset (J-beugels, pluggen, schroeven), blindstoppen, ontluchter en ventielinsert geleverd. Lengte radiator is bepalend voor het aantal meegeleverde beugels.

Optie: haakje voor montage J-beugel onder rooster.

Le radiateur est livré en standard avec un set de montage complet (consoles J, chevilles, vis), bouchons, un purgeur et une vanne (insert). La longueur du radiateur est déterminante pour le nombre de consoles livré en standard.

Option: crochet pour le montage des consoles J sous la grille.

Prijs standaardkleur wit - Prijs in EURO (excl. BTW)

Prix couleur blanc normalisé - Prix en EURO (hors TVA)

Deze radiator is ook verkrijgbaar in kleuren (supplement €180,98) zie kleurenkaart.

Ce radiateur est aussi livrable en couleur (supplément €180,98) voir carte couleurs.

TYPE 33

(Watts 75/65/20°C)

conform EN 442-1: 2014 radiatoren en convectoren / conforme EN 442-1: 2014 radiateurs et convecteurs

Hoogte - Hauteur →	300	400	500	600	700	900						
W/m 75/65/20 (φ50K)	1236	1532	1822	2110	2399	2991						
W/m 70/50/20 (φ40K)	921	1141	1357	1572	1787	2228						
W/m 55/45/20 (φ30K)	630	781	928	1075	1222	1524						
n-exponent - facteur n	1,32	1,32	1,32	1,32	1,32	1,32						
Lengte - Longueur ↓	€	watt	€	watt	€	watt	€	watt	€	watt	€	watt
400							467,28	844	514,78	960	561,35	1196
500									588,67	1200	644,64	1496
600							587,40	1266	658,47	1439	732,53	1795
700							664,97	1477	744,54	1679	830,25	2094
800	529,47	989			658,37	1458	723,35	1688	817,07	1919	918,29	2393
900							787,49	1899	885,05	2159	1002,55	2692
1000	606,67	1236	659,31	1532	763,30	1822	847,31	2110	958,67	2399	1102,48	2991
1200	694,10	1483	791,15	1838	886,71	2186	991,00	2532	1122,55	2879	1299,75	3589
1400	783,20	1730	896,72	2145	1008,16	2551	1129,83	2954			1486,33	4187
1600	872,39	1978	1005,31	2451	1140,58	2915	1230,65	3376				
1800	954,13	2225	1090,84	2758			1403,11	3798				
2000	1024,58	2472	1190,41	3064	1350,25	3644	1527,12	4220				
2400					2025,36	4373						

Niet-voorraadmatten = speciale productie, contacteer Superia.
Types qui ne sont pas en stock = production spéciale, contactez Superia.

Voorraad / Stock Maatwerk / Sur mesure

Niet-voorraadmatten hebben een levertermijn van maximaal 5 weken
Les types qui ne sont pas en stock sont livrables en 5 semaines au maximum

Prijs incl. toebehoren* / Prix incl. fixations*

HOE RADIATOR TYPE SUPER 6 DESIGN BESTELLEN / COMMENT COMMANDER UN RADIATEUR TYPE SUPER 6 DESIGN

Ref. / Réf. Superia	146D	33	30	080	2	11	Wit / Blanc
Type							33
Hoogte / Hauteur							2 eerste cijfers / 2 premiers chiffres
Lengte / Longueur							800 = 080 - 1000 = 100 enz. (3 cijfers) 800 = 080 - 1000 = 100 etc. (3 chiffres)
							RAL 9016



TOEBEHOREN PIÈCES JOINTES



*

De radiator wordt standaard met een volledige montageset (J-beugels, pluggen, schroeven), blindstoppen, ontluchter en ventielinsert geleverd. Lengte radiator is bepalend voor het aantal meegeleverde beugels.

Optie: haakje voor montage J-beugel onder rooster.

Le radiateur est livré en standard avec un set de montage complet (consoles J, chevilles, vis), bouchons, un purgeur et une vanne (insert). La longueur du radiateur est déterminante pour le nombre de consoles livré en standard.

Option: crochet pour le montage des consoles J sous la grille.

Prijs standaardkleur wit - Prijs in EURO (excl. BTW)

Prix couleur blanc normalisé - Prix en EURO (hors TVA)

Deze radiator is ook verkrijgbaar in kleuren (supplement €180,98) zie kleurenkaart.

Ce radiateur est aussi livrable en couleur (supplément €180,98) voir carte couleurs.

HORIZONTAL CENTRAL (GALVA)

Central

Collection



27

TYPE 11

(Watts 75/65/20°C)

conform EN 442-1: 2014 radiatoren en convectoren / conforme EN 442-1: 2014 radiateurs et convecteurs

Hoogte - Hauteur →	400	500	600	700	900					
W/m 75/65/20 (Φ50K)	697	840	979	1117	1390					
W/m 70/50/20 (Φ40K)	517	621	720	820	1015					
W/m 55/45/20 (Φ30K)	368	439	507	576	708					
n-exponent - facteur n	1,24	1,25	1,27	1,28	1,30					
Lengte - Longueur ↓	€	watt	€	watt	€	watt	€	watt	€	watt
400	177,87	279	190,10	336	199,18	392	225,53	447	231,91	556
600			219,63	504	234,06	587	251,02	670	281,79	834
700					255,37	685			306,76	973
800	218,87	558	249,92	672	272,47	783	284,04	894	330,32	1112
900					292,03	881			361,60	1251
1000			276,80	840	306,76	979	330,81	1117		
1200	275,23	836	306,11	1008	336,28	1175	365,24	1340	423,73	1668
1400			336,11	1176	380,63	1371	407,80	1564	476,61	1946
1600			361,78	1344	419,25	1567			504,10	2224
1800			396,86	1512	445,58	1762	503,49	2011	546,61	2502
2000	370,85	1394			492,29	1958				

Niet-voorraadmaten = speciale productie, contacteer Superia.
Types qui ne sont pas en stock = production spéciale, contactez Superia.

Voorraad / Stock Maatwerk / Sur mesure

Niet-voorraadmaten hebben een levertermijn van maximaal 5 weken
Les types qui ne sont pas en stock sont livrables en 5 semaines au maximum

Prijs incl. toebehoren* / Prix incl. fixations*

HOE RADIATOR TYPE CENTRAL BESTELLEN / COMMENT COMMANDER UN RADIATEUR TYPE CENTRAL

Ref. / Réf. Superia	Type	Hoogte / Hauteur	Lengte / Longueur	Wit / Blanc
146M	11	40	040	1 12

Type 11
 2 eerste cijfers / 2 premiers chiffres
 400 = 040 - 1000 = 100 enz. (3 cijfers)
 400 = 040 - 1000 = 100 etc. (3 chiffres)

AANSLUITINGEN, ZIE PAG. 53 / RACCORDEMENTS, VOIR PAGE 53



TOEBEHOREN PIÈCES JOINTES



*

De radiator wordt standaard met een volledige montageset (L-beugels met vergrendeling en dempertjes, pluggen, schroeven), blindstoppen, ontluchter en ventielinsert geleverd. Lengte radiator is bepalend voor het aantal meegeleverde beugels. Radiator voorzien van opgelaste strips = rechtse aansluiting.

Le radiateur est livré en standard avec un set de montage complet (consoles L avec verrouillage et amortisseurs, chevilles, vis), bouchons, un purgeur et une vanne (insert). La longueur du radiateur est déterminante pour le nombre de consoles livré en standard. Radiateur muni de languettes soudées = raccordement à droite.

Prijs standaardkleur wit - Prijs in EURO (excl. BTW)

Prix couleur blanc normalisé - Prix en EURO (hors TVA)

Deze radiator is ook verkrijgbaar in kleuren (supplement €180,98) zie kleurenkaart.
Ce radiateur est aussi livrable en couleur (supplément €180,98) voir carte couleurs.

TYPE 21s

(Watts 75/65/20°C) conform EN 442-1: 2014 radiatoren en convectoren / conforme EN 442-1: 2014 radiateurs et convecteurs

Hoogte - Hauteur →	300		400		500		600		700		900	
W/m 75/65/20 (φ50K)	755		953		1141		1322		1499		1841	
W/m 70/50/20 (φ40K)	564		711		850		985		1117		1368	
W/m 55/45/20 (φ30K)	387		488		581		674		764		933	
n-exponent - facteur n	1,31		1,31		1,32		1,32		1,32		1,33	
Lengte - Longueur ↓	€	watt	€	watt	€	watt	€	watt	€	watt	€	watt
400			186,36	381	212,42	456	229,41	529	230,02	600	266,30	736
500			206,21	477	239,15	571	256,61	661	270,26	750	300,87	921
600			222,12	572	262,66	685	279,80	793	301,83	899	340,05	1105
700			236,62	667	283,13	799	306,89	925	329,11	1049	380,95	1289
800			250,09	762	306,94	913	333,82	1058	367,31	1199	425,23	1473
900	263,58	680	265,97	858	330,00	1027	361,04	1190	396,75	1349	462,80	1657
1000	287,02	755	292,55	953	353,79	1141	388,22	1322	422,43	1499	501,38	1841
1100	306,02	831	308,64	1048	376,85	1255	416,48	1454				
1200	322,09	906	327,77	1144	398,63	1369	443,78	1586	499,53	1799	602,01	2209
1400	364,33	1057	365,63	1334	446,85	1597	479,92	1851	577,26	2099	667,68	2577
1600	386,86	1208	395,00	1525	489,91	1826	548,31	2115	621,32	2398	763,02	2946
1800	425,99	1359	444,42	1715	531,99	2054	616,94	2380	699,00	2698	858,35	3314
2000	447,26	1510	493,66	1906	592,65	2282	685,30	2644	776,50	2998		
2200	483,35	1661	543,10	2097	650,35	2510	753,97	2908				
2400	520,41	1812	592,65	2287	709,38	2738	822,59	3173				
2600	563,39	1963	641,77	2478	768,44	2967	890,92	3437				
2800			691,25	2668			959,57	3702				
3000			740,47	2859	886,55	3423						

Niet-voorraadmaten = speciale productie, contacteer Superia.

Types qui ne sont pas en stock = production spéciale, contactez Superia.

Voorraad / Stock Maatwerk / Sur mesure

Niet-voorraadmaten hebben een levertermijn van maximaal 5 weken

Les types qui ne sont pas en stock sont livrables en 5 semaines au maximum

Prijs incl. toebehoren* / Prix incl. fixations*

HOE RADIATOR TYPE CENTRAL BESTELLEN / COMMENT COMMANDER UN RADIATEUR TYPE CENTRAL

Ref. / Réf. Superia	146M	21	30	090	2	12	Wit / Blanc
Type	21s						
Hoogte / Hauteur	2 eerste cijfers / 2 premiers chiffres						
Lengte / Longueur	900 = 090 - 1000 = 100 enz. (3 cijfers) 900 = 090 - 1000 = 100 etc. (3 chiffres)						
Wit / Blanc	RAL 9016						

AANSLUITINGEN, ZIE PAG. 53 / RACCORDEMENTS, VOIR PAGE 53



TOEBEHOREN PIÈCES JOINTES



*

De radiator wordt standaard met een volledige montageset (J-beugels, pluggen, schroeven), blindstoppen, ontluchter en ventielinsert geleverd. Lengte radiator is bepalend voor het aantal meegeleverde beugels.

Optie: haakje voor montage J-beugel onder rooster.

Le radiateur est livré en standard avec un set de montage complet (consoles J, chevilles, vis), bouchons, un purgeur et une vanne (insert). La longueur du radiateur est déterminante pour le nombre de consoles livré en standard.

Option: crochet pour le montage des consoles J sous la grille.

Prijs standaardkleur wit - Prijs in EURO (excl. BTW)

Prix couleur blanc normalisé - Prix en EURO (hors TVA)

Deze radiator is ook verkrijgbaar in kleuren (supplément €180,98) zie kleurenkaart.

Ce radiateur est aussi livrable en couleur (supplément €180,98) voir carte couleurs.

TYPE 22

(Watts 75/65/20°C) conform EN 442-1: 2014 radiatoren en convectoren / conforme EN 442-1: 2014 radiateurs et convecteurs

Hoogte - Hauteur →	300		400		500		600		700		900	
W/m 75/65/20 (ϕ50K)	942		1202		1449		1683		1907		2326	
W/m 70/50/20 (ϕ40K)	703		895		1079		1251		1417		1725	
W/m 55/45/20 (ϕ30K)	482		612		738		853		967		1173	
n-exponent - facteur n	1,31		1,32		1,32		1,33		1,33		1,34	
Lengte - Longueur ↓	€	watt	€	watt	€	watt	€	watt	€	watt	€	watt
400			218,98	481	237,96	580	262,31	673	271,89	763	311,82	930
500			243,35	601	268,76	725	288,87	842	304,51	954	355,03	1163
600	233,29	565	267,97	721	292,89	869	326,01	1010	350,63	1144	408,67	1396
700			295,70	841	323,66	1014	363,03	1178	386,65	1335	455,55	1628
800	272,67	754	314,31	962	351,16	1159	393,66	1346	436,12	1526	505,56	1861
900	280,17	848	334,58	1082	381,98	1304	416,72	1515	462,64	1716	542,34	2093
1000	313,97	942	362,30	1202	412,81	1449	436,66	1683	514,36	1907	602,44	2326
1100	335,83	1036	384,85	1322	440,55	1594	480,47	1851			662,78	2559
1200	346,75	1130	407,91	1442	471,34	1739	524,21	2020	593,38	2288	723,11	2791
1400	387,88	1319	436,66	1683	526,25	2029	611,52	2356	692,30	2670	843,58	3256
1600	423,09	1507	499,10	1923	601,41	2318	698,82	2693	791,27	3051	964,10	3722
1800	461,71	1696	561,53	2164	676,50	2608	786,06	3029	890,19	3433	1084,57	4187
2000	487,95	1884	623,68	2404	751,59	2898	873,35	3366	989,11	3814	1204,90	4652
2200	536,89	2072	686,10	2644	827,02	3188	960,92	3703				
2400	585,63	2261	748,52	2885	902,11	3478	1048,18	4039				
2600	609,95	2449	779,70	3125	939,62	3767	1091,78	4376				
2800	683,21	2638	873,50	3366	1052,60	4057	1222,82	4712				
3000	731,95	2826	935,47	3606	1127,42	4347	1310,01	5049				

Niet-voorraadmatten = speciale productie, contacteer Superia.
 Types qui ne sont pas en stock = production spéciale, contactez Superia.
 Niet-voorraadmatten hebben een levertermijn van maximaal 5 weken
 Les types qui ne sont pas en stock sont livrables en 5 semaines au maximum

Voorraad / Stock Maatwerk / Sur mesure

Prijs incl. toebehoren* / Prix incl. fixations*

HOE RADIATOR TYPE CENTRAL BESTELLEN / COMMENT COMMANDER UN RADIATEUR TYPE CENTRAL

Ref. / Réf. Superia	146M	22	30	060	2	12	Type	22
							Hoogte / Hauteur	2 eerste cijfers / 2 premiers chiffres
							Lengte / Longueur	600 = 060 - 1000 = 100 enz. (3 cijfers) 600 = 060 - 1000 = 100 etc. (3 chiffres)
							Wit / Blanc	RAL 9016

AANSLUITINGEN, ZIE PAG. 53 / RACCORDEMENTS, VOIR PAGE 53



TOEBEHOREN
PIÈCES JOINTES



* De radiator wordt standaard met een volledige montageset (J-beugels, pluggen, schroeven), blindstoppen, ontluchter en ventielinsert geleverd. Lengte radiator is bepalend voor het aantal meegeleverde beugels.

Optie: haakje voor montage J-beugel onder rooster.

Le radiateur est livré en standard avec un set de montage complet (consoles J, chevilles, vis), bouchons, un purgeur et une vanne (insert). La longueur du radiateur est déterminante pour le nombre de consoles livré en standard.

Option: crochet pour le montage des consoles J sous la grille.

Prijs standaardkleur wit - Prijs in EURO (excl. BTW)

Prix couleur blanc normalisé - Prix en EURO (hors TVA)

Deze radiator is ook verkrijgbaar in kleuren (supplement €180,98) zie kleurenkaart.

Ce radiateur est aussi livrable en couleur (supplément €180,98) voir carte couleurs.

TYPE 33

(Watts 75/65/20°C) conform EN 442-1: 2014 radiatoren en convectoren / conforme EN 442-1: 2014 radiateurs et convecteurs

Hoogte - Hauteur →	300		400		500		600		700		900	
W/m 75/65/20 (φ50K)	1334		1700		2048		2379		2696		3297	
W/m 70/50/20 (φ40K)	1000		1272		1529		1772		2004		2445	
W/m 55/45/20 (φ30K)	690		875		1049		1212		1367		1663	
n-exponent - facteur n	1,29		1,30		1,31		1,32		1,33		1,34	
Lengte - Longueur ↓	€	watt	€	watt	€	watt	€	watt	€	watt	€	watt
400							303,42	952	343,87	1078	341,64	1319
500					309,24	1024	365,24	1190	390,28	1348	426,87	1649
600			308,68	1020	332,52	1229	411,82	1427	443,40	1618	512,34	1978
700					398,82	1434	465,88	1665	499,86	1887	597,81	2308
800	330,44	1067	393,36	1360	446,82	1638	510,99	1903	559,69	2157	682,99	2638
900	361,77	1201	421,33	1530	487,17	1843	555,79	2141	636,34	2426	768,46	2967
1000	386,13	1334	454,55	1700	531,48	2048	617,46	2379	699,59	2696	853,66	3297
1100											939,14	3627
1200	414,89	1601	529,42	2040	637,93	2458	741,02	2855	839,65	3235	1024,61	3956
1400	484,01	1868	617,74	2380	744,11	2867	864,55	3331	979,58	3774	1195,33	4616
1600	553,21	2134	705,82	2720	850,60	3277	988,10	3806	1119,53	4313	1366,12	5275
1800	622,36	2401	794,11	3060	956,75	3686	1111,65	4282	1259,45	4853	1536,57	5935
2000	691,52	2668	882,16	3400	1062,99	4096	1234,95	4758	1399,43	5392	1707,27	6594
2200	760,68	2935	970,50	3740	1169,43	4506	1358,54	5234				
2400	829,86	3202	1058,83	4080	1275,62	4915	1482,25	5710				
2600	898,98	3468	1146,95	4420	1382,04	5325	1605,57	6185				
2800	968,13	3735	1235,25	4760	1488,25	5734						
3000	1037,33	4002	1323,27	5100	1594,52	6144						

Niet-voorraadmaten = speciale productie, contacteer Superia.
Types qui ne sont pas en stock = production spéciale, contactez Superia.

Niet-voorraadmaten hebben een levertermijn van maximaal 5 weken
Les types qui ne sont pas en stock sont livrables en 5 semaines au maximum

Voorraad / Stock Maatwerk / Sur mesure

Prijs incl. toebehoren* / Prix incl. fixations*

HOE RADIATOR TYPE CENTRAL BESTELLEN / COMMENT COMMANDER UN RADIATEUR TYPE CENTRAL

Ref. / Réf. Superia	146M	33	30	080	2	12	Type	33
							Hoogte / Hauteur	2 eerste cijfers / 2 premiers chiffres
							Lengte / Longueur	800 = 080 - 1000 = 100 enz. (3 cijfers) 800 = 080 - 1000 = 100 etc. (3 chiffres)
							Wit / Blanc	RAL 9016

AANSLUITINGEN, ZIE PAG. 53 / RACCORDEMENTS, VOIR PAGE 53



TOEBEHOREN PIÈCES JOINTES



*

De radiator wordt standaard met een volledige montageset (J-beugels, pluggen, schroeven), blindstoppen, ontluchter en ventielinsert geleverd. Lengte radiator is bepalend voor het aantal meegeleverde beugels.

Optie: haakje voor montage J-beugel onder rooster.

Le radiateur est livré en standard avec un set de montage complet (consoles J, chevilles, vis), bouchons, un purgeur et une vanne (insert). La longueur du radiateur est déterminante pour le nombre de consoles livré en standard.

Option: crochet pour le montage des consoles J sous la grille.

Prijs standaardkleur wit - Prijs in EURO (excl. BTW)

Prix couleur blanc normalisé - Prix en EURO (hors TVA)

Deze radiator is ook verkrijgbaar in kleuren (supplement €180,98) zie kleurenkaart.

Ce radiateur est aussi livrable en couleur (supplément €180,98) voir carte couleurs.

TYPE 11

(Watts 75/65/20°C)

conform EN 442-1: 2014 radiatoren en convectoren / conforme EN 442-1: 2014 radiateurs et convecteurs

Hoogte - Hauteur →	400	500	600	700	900					
W/m 75/65/20 (Φ50K)	697	840	979	1117	1390					
W/m 70/50/20 (Φ40K)	517	621	720	820	1015					
W/m 55/45/20 (Φ30K)	368	439	507	576	708					
n-exponent - facteur n	1,24	1,25	1,27	1,28	1,30					
Lengte - Longueur ↓	€	watt	€	watt	€	watt	€	watt	€	watt
400	444,68	279	475,23	336	497,94	392	563,81	447	579,81	556
600			549,03	504	585,18	587	627,55	670	704,46	834
700					638,39	685			766,85	973
800	547,20	558	624,79	672	681,16	783	710,16	894	825,77	1112
900					730,08	881			904,02	1251
1000			692,01	840	766,85	979	827,04	1117		
1200	688,08	836	765,28	1008	840,68	1175	913,12	1340	1059,32	1668
1400			840,28	1176	951,57	1371	1019,49	1564	1191,53	1946
1600			929,86	1344	1048,14	1567			1260,24	2224
1800			992,15	1512	1113,95	1762	1258,75	2011	1366,51	2502
2000	927,15	1394			1230,74	1958				

Niet-voorraadmaten = speciale productie, contacteer Superia.
Types qui ne sont pas en stock = production spéciale, contactez Superia.

Maatwerk / Sur mesure

Niet-voorraadmaten hebben een levertermijn van maximaal 8 weken
Les types qui ne sont pas en stock sont livrables en 8 semaines au maximum

Prijs incl. toebehoren* / Prix incl. fixations*

HOE RADIATOR TYPE CENTRAL GALVA BESTELLEN / COMMENT COMMANDER UN RADIATEUR TYPE CENTRAL GALVA

Ref. / Réf. Superia	146Z	11	40	040	1	12
Type	11					
Hoogte / Hauteur	2 eerste cijfers / 2 premiers chiffres					
Lengte / Longueur	400 = 040 - 1000 = 100 enz. (3 cijfers) 400 = 040 - 1000 = 100 etc. (3 chiffres)					
Verzinkt / Galvanisé	1 12					

AANSLUITINGEN, ZIE PAG. 53 / RACCORDEMENTS, VOIR PAGE 53



TYPE 11

TOEBEHOREN PIÈCES JOINTES

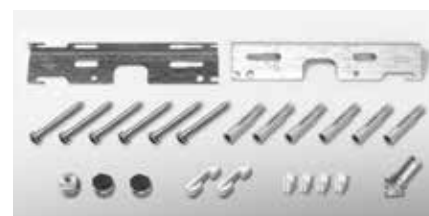

*

De radiator wordt standaard met een volledige montageset (L-beugels met vergrendeling en dempertjes, pluggen, schroeven), blindstoppen, ontlufter en ventielinsert geleverd. Lengte radiator is bepalend voor het aantal meegeleverde beugels. Radiator voorzien van opgelaste strips = rechtse aansluiting.

Le radiateur est livré en standard avec un set de montage complet (consoles L avec verrouillage et amortisseurs, chevilles, vis), bouchons, un purgeur et une vanne (insert). La longueur du radiateur est déterminante pour le nombre de consoles livré en standard. Radiateur muni de languettes soudées = raccordement à droite.

Prijs in EURO (excl. BTW)
Prix en EURO (hors TVA)

TYPE 21s

(Watts 75/65/20°C) conform EN 442-1: 2014 radiatoren en convectoren / conforme EN 442-1: 2014 radiateurs et convecteurs

Hoogte - Hauteur →	300		400		500		600		700		900	
W/m 75/65/20 (φ50K)	755		953		1141		1322		1499		1841	
W/m 70/50/20 (φ40K)	564		711		850		985		1117		1368	
W/m 55/45/20 (φ30K)	387		488		581		674		764		933	
n-exponent - facteur n	1,31		1,31		1,32		1,32		1,32		1,33	
Lengte - Longueur ↓	€	watt	€	watt	€	watt	€	watt	€	watt	€	watt
400			465,92	381	531,07	456	573,49	529	575,06	600	665,78	736
500			515,47	477	597,91	571	641,54	661	675,62	750	752,16	921
600			555,30	572	656,65	685	699,46	793	754,58	899	850,10	1105
700			591,55	667	707,83	799	767,21	925	822,78	1049	952,35	1289
800			625,21	762	767,37	913	834,56	1058	918,30	1199	1063,05	1473
900	658,96	680	664,87	858	824,96	1027	902,59	1190	991,89	1349	1157,00	1657
1000	717,57	755	731,36	953	884,51	1141	970,60	1322	1056,08	1499	1253,46	1841
1100	765,06	831	771,62	1048	942,10	1255	1041,22	1454				
1200	805,26	906	819,45	1144	996,55	1369	1109,43	1586	1248,85	1799	1505,03	2209
1400	910,81	1057	914,07	1334	1117,14	1597	1199,80	1851	1443,17	2099	1669,21	2577
1600	967,16	1208	987,50	1525	1224,77	1826	1370,75	2115	1553,37	2398	1907,52	2946
1800	1064,93	1359	1111,07	1715	1329,97	2054	1542,33	2380	1747,49	2698	2145,88	3314
2000	1118,15	1510	1234,17	1906	1481,57	2282	1713,25	2644	1941,20	2998		
2200	1208,38	1661	1357,77	2097	1625,88	2510	1884,95	2908				
2400	1301,05	1812	1481,57	2287	1773,44	2738	2056,53	3173				
2600	1408,47	1963	1604,45	2478	1921,07	2967	2227,32	3437				
2800			1728,14	2668			2398,94	3702				
3000			1851,16	2859	2216,39	3423						

Niet-voorraadmaten = speciale productie, contacteer Superia.

Types qui ne sont pas en stock = production spéciale, contactez Superia.

Maatwerk / Sur mesure

Niet-voorraadmaten hebben een levertermijn van maximaal 8 weken

Les types qui ne sont pas en stock sont livrables en 8 semaines au maximum

Prijs incl. toebehoren* / Prix incl. fixations*

HOE RADIATOR TYPE CENTRAL GALVA BESTELLEN / COMMENT COMMANDER UN RADIATEUR TYPE CENTRAL GALVA

Ref. / Réf. Superia	146Z	21	30	090	2	12	Verzinkt / Galvanisé
Type							21s
Hoogte / Hauteur							2 eerste cijfers / 2 premiers chiffres
Lengte / Longueur							900 = 090 - 1000 = 100 enz. (3 cijfers) 900 = 090 - 1000 = 100 etc. (3 chiffres)

AANSLUITINGEN, ZIE PAG. 53 / RACCORDEMENTS, VOIR PAGE 53

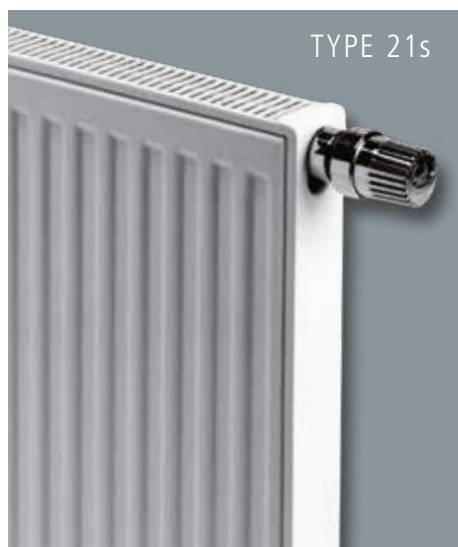

TOEBEHOREN PIÈCES JOINTES



* De radiator wordt standaard met een volledige montageset (J-beugels, pluggen, schroeven), blindstoppen, ontluchter en ventielinsert geleverd. Lengte radiator is bepalend voor het aantal meegeleverde beugels.

Optie: haakje voor montage J-beugel onder rooster.

Le radiateur est livré en standard avec un set de montage complet (consoles J, chevilles, vis), bouchons, un purgeur et une vanne (insert). La longueur du radiateur est déterminante pour le nombre de consoles livré en standard.

Option: crochet pour le montage des consoles J sous la grille.

Prijs in EURO (excl. BTW)

Prix en EURO (hors TVA)

TYPE 22

(Watts 75/65/20°C) conform EN 442-1: 2014 radiatoren en convectoren / conforme EN 442-1: 2014 radiateurs et convecteurs

Hoogte - Hauteur →	300		400		500		600		700		900	
W/m 75/65/20 (φ50K)	942		1202		1449		1683		1907		2326	
W/m 70/50/20 (φ40K)	703		895		1079		1251		1417		1725	
W/m 55/45/20 (φ30K)	482		612		738		853		967		1173	
n-exponent - facteur n	1,31		1,32		1,32		1,33		1,33		1,34	
Lengte - Longueur ↓	€	watt	€	watt	€	watt	€	watt	€	watt	€	watt
400			547,47	481	594,89	580	655,77	673	679,70	763	779,53	930
500			608,38	601	671,89	725	722,16	842	761,28	954	887,54	1163
600	583,20	565	669,91	721	732,20	869	814,99	1010	876,56	1144	1021,68	1396
700			739,23	841	809,17	1014	907,60	1178	966,65	1335	1138,85	1628
800	681,70	754	785,76	962	877,92	1159	984,14	1346	1090,29	1526	1263,87	1861
900	700,43	848	836,42	1082	954,92	1304	1041,83	1515	1156,58	1716	1355,88	2093
1000	784,95	942	905,74	1202	1032,02	1449	1091,66	1683	1285,92	1907	1506,10	2326
1100	839,59	1036	962,14	1322	1101,39	1594	1201,17	1851			1656,99	2559
1200	866,92	1130	1019,80	1442	1178,36	1739	1310,51	2020	1483,45	2288	1807,78	2791
1400	969,67	1319	1091,66	1683	1315,66	2029	1528,78	2356	1730,75	2670	2108,99	3256
1600	1057,75	1507	1247,75	1923	1503,52	2318	1747,02	2693	1978,19	3051	2410,20	3722
1800	1154,32	1696	1403,80	2164	1691,24	2608	1965,16	3029	2225,45	3433	2711,37	4187
2000	1219,87	1884	1559,16	2404	1878,99	2898	2183,32	3366	2472,79	3814	3012,23	4652
2200	1342,23	2072	1715,27	2644	2067,53	3188	2402,29	3703				
2400	1464,05	2261	1871,30	2885	2255,30	3478	2620,43	4039				
2600	1524,88	2449	1949,24	3125	2349,09	3767	2729,51	4376				
2800	1708,01	2638	2183,76	3366	2631,55	4057	3057,04	4712				
3000	1829,85	2826	2338,72	3606	2818,54	4347	3275,05	5049				

Niet-voorraadmaten = speciale productie, contacteer Superia.
Types qui ne sont pas en stock = production spéciale, contactez Superia.

Maatwerk / Sur mesure

Niet-voorraadmaten hebben een levertermijn van maximaal 8 weken
Les types qui ne sont pas en stock sont livrables en 8 semaines au maximum

Prijs incl. toebehoren* / Prix incl. fixations*

HOE RADIATOR TYPE CENTRAL GALVA BESTELLEN / COMMENT COMMANDER UN RADIATEUR TYPE CENTRAL GALVA



AANSLUITINGEN, ZIE PAG. 53 / RACCORDEMENTS, VOIR PAGE 53



TOEBEHOREN
PIÈCES JOINTES



* De radiator wordt standaard met een volledige montageset (J-beugels, pluggen, schroeven), blindstoppen, ontlufter en ventielinsert geleverd. Lengte radiator is bepalend voor het aantal meegeleverde beugels.

Optie: haakje voor montage J-beugel onder rooster.

Le radiateur est livré en standard avec un set de montage complet (consoles J, chevilles, vis), bouchons, un purgeur et une vanne (insert). La longueur du radiateur est déterminante pour le nombre de consoles livré en standard.

Option: crochet pour le montage des consoles J sous la grille.

Prijs in EURO (excl. BTW)
Prix en EURO (hors TVA)

TYPE 33

(Watts 75/65/20°C) conform EN 442-1: 2014 radiatoren en convectoren / conforme EN 442-1: 2014 radiateurs et convecteurs

Hoogte - Hauteur →	300		400		500		600		700		900	
W/m 75/65/20 (φ50K)	1334		1700		2048		2379		2696		3297	
W/m 70/50/20 (φ40K)	1000		1272		1529		1772		2004		2445	
W/m 55/45/20 (φ30K)	690		875		1049		1212		1367		1663	
n-exponent - facteur n	1,29		1,30		1,31		1,32		1,33		1,34	
Lengte - Longueur ↓	€	watt	€	watt	€	watt	€	watt	€	watt	€	watt
400							758,55	952	859,68	1078	854,06	1319
500					773,12	1024	913,12	1190	975,70	1348	1067,15	1649
600			771,74	1020	831,29	1229	1029,53	1427	1108,49	1618	1280,86	1978
700					997,05	1434	1164,71	1665	1249,64	1887	1494,53	2308
800	826,08	1067	983,43	1360	1117,07	1638	1277,41	1903	1399,24	2157	1707,49	2638
900	904,41	1201	1053,36	1530	1217,95	1843	1389,50	2141	1590,85	2426	1921,14	2967
1000	965,36	1334	1136,37	1700	1328,68	2048	1543,64	2379	1748,93	2696	2134,15	3297
1100											2347,84	3627
1200	1037,23	1601	1323,56	2040	1594,82	2458	1852,53	2855	2099,15	3235	2561,50	3956
1400	1210,04	1868	1544,37	2380	1860,28	2867	2161,39	3331	2448,99	3774	2988,30	4616
1600	1383,03	2134	1764,53	2720	2126,47	3277	2470,25	3806	2798,83	4314	3415,28	5275
1800	1555,86	2401	1985,30	3060	2391,88	3686	2779,12	4282	3148,65	4853	3841,38	5935
2000	1728,77	2668	2205,41	3400	2657,41	4096	3087,35	4758	3498,54	5392	4268,21	6594
2200	1901,70	2935	2426,26	3740	2923,56	4506	3396,34	5234				
2400	2074,64	3202	2647,06	4080	3189,07	4915	3705,59	5710				
2600	2247,43	3468	2867,38	4420	3455,14	5325	4013,93	6185				
2800	2420,34	3735	3088,10	4760	3720,59	5734						
3000	2593,36	4002	3308,18	5100	3986,28	6144						

Niet-voorraadmaten = speciale productie, contacteer Superia.
Types qui ne sont pas en stock = production spéciale, contactez Superia.

Maatwerk / Sur mesure

Niet-voorraadmaten hebben een levertermijn van maximaal 8 weken
Les types qui ne sont pas en stock sont livrables en 8 semaines au maximum

Prijs incl. toebehoren* / Prix incl. fixations*

HOE RADIATOR TYPE CENTRAL GALVA BESTELLEN / COMMENT COMMANDER UN RADIATEUR TYPE CENTRAL GALVA

Ref. / Réf. Superia	1462	33	30	080	2	12	Verzinkt / Galvanisé
Type							33
Hoogte / Hauteur							2 eerste cijfers / 2 premiers chiffres
Lengte / Longueur							800 = 080 - 1000 = 100 enz. (3 cijfers) 800 = 080 - 1000 = 100 etc. (3 chiffres)

AANSLUITINGEN, ZIE PAG. 53 / RACCORDEMENTS, VOIR PAGE 53



TOEBEHOREN PIÈCES JOINTES



* De radiator wordt standaard met een volledige montageset (J-beugels, pluggen, schroeven), blindstoppen, ontluchter en ventielinsert geleverd. Lengte radiator is bepalend voor het aantal meegeleverde beugels.

Optie: haakje voor montage J-beugel onder rooster.

Le radiateur est livré en standard avec un set de montage complet (consoles J, chevilles, vis), bouchons, un purgeur et une vanne (insert). La longueur du radiateur est déterminante pour le nombre de consoles livré en standard.

Option: crochet pour le montage des consoles J sous la grille.

Prijs in EURO (excl. BTW)
Prix en EURO (hors TVA)

HORIZONTAL CENTRAL DESIGN

Central

Collection

36



TYPE 21s

(Watts 75/65/20°C) conform EN 442-1: 2014 radiatoren en convectoren / conforme EN 442-1: 2014 radiateurs et convecteurs

Hoogte - Hauteur →	300		400		500		600		700		900	
W/m 75/65/20 (φ50K)	690		868		1034		1192		1342		1623	
W/m 70/50/20 (φ40K)	519		651		775		892		1004		1217	
W/m 55/45/20 (φ30K)	359		449		535		614		691		840	
n-exponent - facteur n	1,28		1,29		1,29		1,30		1,30		1,29	
Lengte - Longueur ↓	€	watt	€	watt	€	watt	€	watt	€	watt	€	watt
400			332,73	347	354,08	414	379,14	477	411,27	537		
500									461,66	671	499,47	812
600			397,58	521	428,85	620	461,53	715	507,14	805	552,16	974
700									569,87	939	618,63	1136
800			470,77	694	514,73	827	554,66	954	618,75	1074	675,30	1298
900									664,65	1208	730,00	1461
1000	481,68	690	534,70	868	585,67	1034	638,19	1192	712,35	1342		
1200	549,16	828			679,36	1241	746,23	1430	829,22	1610		
1400	611,59	966	688,45	1215	761,81	1448	839,33	1669				
1600	679,58	1104	768,00	1389	852,90	1654	942,22	1907				
1800	742,25	1242	842,18	1562	936,99	1861	1026,82	2146				
2000	786,17	1380	894,89	1736	1000,08	2068	1111,41	2384				
2400					1200,13	2482	1333,92	2861				

Niet-voorraadmaten = speciale productie, contacteer Superia.
Types qui ne sont pas en stock = production spéciale, contactez Superia.

Voorraad / Stock Maatwerk / Sur mesure

Niet-voorraadmaten hebben een levertermijn van maximaal 5 weken
Les types qui ne sont pas en stock sont livrables en 5 semaines au maximum

Prijs incl. toebehoren* / Prix incl. fixations*

HOE RADIATOR TYPE CENTRAL DESIGN BESTELLEN / COMMENT COMMANDER UN RADIATEUR TYPE CENTRAL DESIGN

Ref. / Réf. Superia	Type						21s
	Hoogte / Hauteur						2 eerste cijfers / 2 premiers chiffres
	Lengte / Longueur						400 = 040 - 1000 = 100 enz. (3 cijfers) 400 = 040 - 1000 = 100 etc. (3 chiffres)
	Wit / Blanc						RAL 9016
146V	21	40	040	2	12		

AANSLUITINGEN, ZIE PAG. 53 / RACCORDEMENTS, VOIR PAGE 53



TOEBEHOREN PIÈCES JOINTES



* De radiator wordt standaard met een volledige montageset (J-beugels, pluggen, schroeven), blindstoppen, ontluchter en ventielinsert geleverd. Lengte radiator is bepalend voor het aantal meegeleverde beugels.

Optie: haakje voor montage J-beugel onder rooster.

Le radiateur est livré en standard avec un set de montage complet (consoles J, chevilles, vis), bouchons, un purgeur et une vanne (insert). La longueur du radiateur est déterminante pour le nombre de consoles livré en standard.

Option: crochet pour le montage des consoles J sous la grille.

Prijs standaardkleur wit - Prijs in EURO (excl. BTW)

Prix couleur blanc normalisé - Prix en EURO (hors TVA)

Deze radiator is ook verkrijgbaar in kleuren (supplement €180,98) zie kleurenkaart.

Ce radiateur est aussi livrable en couleur (supplément €180,98) voir carte couleurs.

TYPE 22

(Watts 75/65/20°C) conform EN 442-1: 2014 radiatoren en convectoren / conforme EN 442-1: 2014 radiateurs et convecteurs

Hoogte - Hauteur →	300		400		500		600		700		900	
W/m 75/65/20 (φ50K)	878		1104		1317		1521		1717		2089	
W/m 70/50/20 (φ40K)	657		826		983		1135		1285		1570	
W/m 55/45/20 (φ30K)	452		568		674		779		884		1086	
n-exponent - facteur n	1,30		1,30		1,31		1,31		1,30		1,28	
Lengte - Longueur ↓	€	watt	€	watt	€	watt	€	watt	€	watt	€	watt
400			343,40	442			395,64	608	447,06	687	467,85	836
500							441,21	761	498,01	859	530,70	1045
600	380,39	527	411,64	662	447,07	790	484,78	913	546,91	1030	591,01	1253
700							547,66	1065	605,73	1202	665,40	1462
800	444,60	702	493,34	883	543,42	1054	590,61	1217	666,82	1374	729,51	1671
900							641,52	1369			795,44	1880
1000	502,12	878	563,33	1104	622,24	1317	684,08	1521	772,22	1717	863,06	2089
1200	571,41	1054	647,44	1325	720,07	1580	797,89	1825	900,63	2060	997,16	2507
1400	640,30	1229	729,17	1546	813,90	1844	904,70	2129				
1600	712,36	1405	814,63	1766	912,71	2107	1017,28	2434				
1800	769,75	1580	889,85	1987	999,22	2371	1116,43	2738				
2000	827,21	1756	953,56	2208	1075,37	2634	1206,11	3042				
2400	992,74	2107	1144,44	2650	1287,74	3161	1447,52	3650				
3000	1240,84	2634	1430,47	3312	1613,22	3951	1809,15	4563				

Niet-voorraadmatten = speciale productie, contacteer Superia.
Types qui ne sont pas en stock = production spéciale, contactez Superia.

Voorraad / Stock Maatwerk / Sur mesure

Niet-voorraadmatten hebben een levertermijn van maximaal 5 weken
Les types qui ne sont pas en stock sont livrables en 5 semaines au maximum

Prijs incl. toebehoren* / Prix incl. fixations*

HOE RADIATOR TYPE CENTRAL DESIGN BESTELLEN / COMMENT COMMANDER UN RADIATEUR TYPE CENTRAL DESIGN

Ref. / Réf. Superia	146V	22	30	060	2	12	Type	22
							Hoogte / Hauteur	2 eerste cijfers / 2 premiers chiffres
							Lengte / Longueur	600 = 060 - 1000 = 100 enz. (3 cijfers) 600 = 060 - 1000 = 100 etc. (3 chiffres)
							Wit / Blanc	RAL 9016

AANSLUITINGEN, ZIE PAG. 53 / RACCORDEMENTS, VOIR PAGE 53



TOEBEHOREN PIÈCES JOINTES



* De radiator wordt standaard met een volledige montageset (J-beugels, pluggen, schroeven), blindstoppen, ontluchter en ventielinsert geleverd. Lengte radiator is bepalend voor het aantal meegeleverde beugels.

Optie: haakje voor montage J-beugel onder rooster.

Le radiateur est livré en standard avec un set de montage complet (consoles J, chevilles, vis), bouchons, un purgeur et une vanne (insert). La longueur du radiateur est déterminante pour le nombre de consoles livré en standard.

Option: crochet pour le montage des consoles J sous la grille.

Prijs standaardkleur wit - Prijs in EURO (excl. BTW)

Prix couleur blanc normalisé - Prix en EURO (hors TVA)

Deze radiator is ook verkrijgbaar in kleuren (supplement €180,98) zie kleurenkaart.

Ce radiateur est aussi livrable en couleur (supplément €180,98) voir carte couleurs.

TYPE 33

(Watts 75/65/20°C) conform EN 442-1: 2014 radiatoren en convectoren / conforme EN 442-1: 2014 radiateurs et convecteurs

Hoogte - Hauteur →	300		400		500		600		700		900	
W/m 75/65/20 (φ50K)	1236		1532		1822		2110		2399		2991	
W/m 70/50/20 (φ40K)	921		1141		1357		1572		1787		2228	
W/m 55/45/20 (φ30K)	630		781		928		1075		1222		1524	
n-exponent - facteur n	1,32		1,32		1,32		1,32		1,32		1,32	
Lengte - Longueur ↓	€	watt	€	watt	€	watt	€	watt	€	watt	€	watt
400											583,79	1196
500									612,24	1200	670,40	1496
600							610,87	1266	684,81	1439	761,83	1795
700							691,57	1477	774,32	1679	863,46	2094
800					684,71	1458	752,29	1688	849,74	1919	955,02	2393
900							818,99	1899	920,43	2159	1042,62	2692
1000					793,85	1822	881,18	2110	997,00	2399	1146,55	2991
1200	721,86	1483	822,80	1838	922,14	2186	1030,62	2532	1167,46	2879	1351,72	3589
1400	814,53	1730	932,58	2145	1048,50	2551	1175,05	2954			1545,81	4187
1600	907,28	1978	1045,54	2451	1186,17	2915	1324,68	3376				
1800	992,27	2225	1134,47	2758			1459,22	3798				
2000	1065,59	2472	1238,02	3064	1404,25	3644	1588,21	4220				

Niet-voorraadmaten = speciale productie, contacteer Superia.
Types qui ne sont pas en stock = production spéciale, contactez Superia.

Voorraad / Stock Maatwerk / Sur mesure

Niet-voorraadmaten hebben een levertermijn van maximaal 5 weken
Les types qui ne sont pas en stock sont livrables en 5 semaines au maximum

Prijs incl. toebehoren* / Prix incl. fixations*

HOE RADIATOR TYPE CENTRAL DESIGN BESTELLEN / COMMENT COMMANDER UN RADIATEUR TYPE CENTRAL DESIGN

Ref. / Réf. Superia	Type						33
	Hoogte / Hauteur						2 eerste cijfers / 2 premiers chiffres
	Lengte / Longueur						400 = 040 - 1000 = 100 enz. (3 cijfers) 400 = 040 - 1000 = 100 etc. (3 chiffres)
	Wit / Blanc						RAL 9016
146V	33	90	040	2	12		

AANSLUITINGEN, ZIE PAG. 53 / RACCORDEMENTS, VOIR PAGE 53



TOEBEHOREN PIÈCES JOINTES



* De radiator wordt standaard met een volledige montageset (J-beugels, pluggen, schroeven), blindstoppen, ontluchter en ventielinsert geleverd. Lengte radiator is bepalend voor het aantal meegeleverde beugels.

Optie: haakje voor montage J-beugel onder rooster.

Le radiateur est livré en standard avec un set de montage complet (consoles J, chevilles, vis), bouchons, un purgeur et une vanne (insert). La longueur du radiateur est déterminante pour le nombre de consoles livré en standard.

Option: crochet pour le montage des consoles J sous la grille.

Prijs standaardkleur wit - Prijs in EURO (excl. BTW)

Prix couleur blanc normalisé - Prix en EURO (hors TVA)

Deze radiator is ook verkrijgbaar in kleuren (supplement €180,98) zie kleurenkaart.

Ce radiateur est aussi livrable en couleur (supplément €180,98) voir carte couleurs.

HORIZONTAL CENTRAL LINE

Central

Collection

40

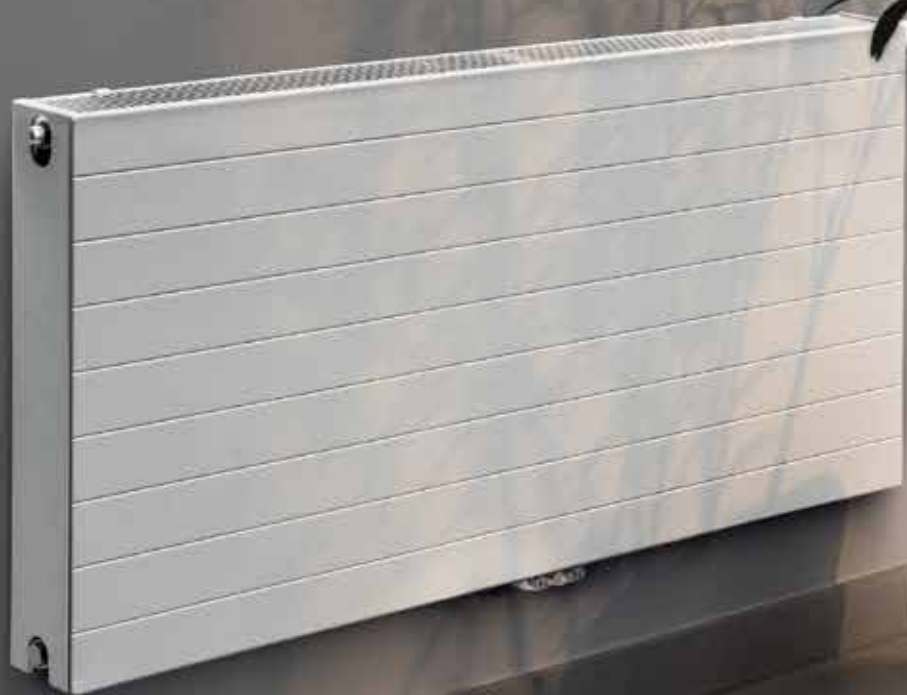

TYPE 21s

(Watts 75/65/20°C) conform EN 442-1: 2014 radiatoren en convectoren / conforme EN 442-1: 2014 radiateurs et convecteurs

Hoogte - Hauteur →	300		400		500		600		700		900	
W/m 75/65/20 (φ50K)	690		868		1034		1192		1342		1623	
W/m 70/50/20 (φ40K)	560		704		838		965		1086		1316	
W/m 55/45/20 (φ30K)	359		449		535		614		691		840	
n-exponent - facteur n	1,28		1,29		1,29		1,30		1,30		1,29	
Lengte - Longueur ↓	€	watt	€	watt	€	watt	€	watt	€	watt	€	watt
400			352,69	347	375,30	414	401,85	477	435,94	537		
500									489,32	671	529,43	812
600			421,45	521	454,55	620	489,24	715	537,59	805	585,28	974
700									604,07	939	655,77	1136
800			499,02	694	545,63	827	587,96	954	655,88	1074	715,87	1298
900									704,54	1208	773,85	1461
1000	510,57	690	566,83	868	620,77	1034	676,50	1192	755,11	1342		
1200	582,11	828			720,14	1241	791,03	1430	878,98	1610		
1400	648,31	966	729,76	1215	807,53	1448	889,66	1669				
1600	720,38	1104	814,06	1389	904,05	1654	998,77	1907				
1800	786,80	1242	892,71	1562	993,21	1861	1088,41	2146				
2000	833,32	1380	948,62	1736	1060,05	2068	1178,08	2384				
2400					1272,13	2482	1413,95	2861				

Niet-voorraadmaten = speciale productie, contacteer Superia.
Types qui ne sont pas en stock = production spéciale, contactez Superia.

Maatwerk / Sur mesure

Niet-voorraadmaten hebben een levertermijn van maximaal 5 weken
Les types qui ne sont pas en stock sont livrables en 5 semaines au maximum

Prijs incl. toebehoren* / Prix incl. fixations*

HOE RADIATOR TYPE CENTRAL LINE BESTELLEN / COMMENT COMMANDER UN RADIATEUR TYPE CENTRAL LINE

Ref. / Réf. Superia	Type
146L	21s
21	2 eerste cijfers / 2 premiers chiffres
40	Hoogte / Hauteur
040	Lengte / Longueur
2	400 = 040 - 1000 = 100 enz. (3 cijfers)
12	400 = 040 - 1000 = 100 etc. (3 chiffres)
	Wit / Blanc
	RAL 9016

AANSLUITINGEN, ZIE PAG. 53 / RACCORDEMENTS, VOIR PAGE 53



TOEBEHOREN PIÈCES JOINTES



* De radiator wordt standaard met een volledige montageset (J-beugels, pluggen, schroeven), blindstoppen, ontluchter en ventielinsert geleverd. Lengte radiator is bepalend voor het aantal meegeleverde beugels.

Optie: haakje voor montage J-beugel onder rooster.

Le radiateur est livré en standard avec un set de montage complet (consoles J, chevilles, vis), bouchons, un purgeur et une vanne (insert). La longueur du radiateur est déterminante pour le nombre de consoles livré en standard.

Option: crochet pour le montage des consoles J sous la grille.

Prijs standaardkleur wit - Prijs in EURO (excl. BTW)

Prix couleur blanc normalisé - Prix en EURO (hors TVA)

TYPE 22

(Watts 75/65/20°C) conform EN 442-1: 2014 radiatoren en convectoren / conforme EN 442-1: 2014 radiateurs et convecteurs

Hoogte - Hauteur →	300		400		500		600		700		900	
W/m 75/65/20 (φ50K)	878		1104		1317		1521		1717		2089	
W/m 70/50/20 (φ40K)	711		894		1064		1229		1390		1697	
W/m 55/45/20 (φ30K)	452		568		674		779		884		1086	
n-exponent - facteur n	1,30		1,30		1,31		1,31		1,30		1,28	
Lengte - Longueur ↓	€	watt	€	watt	€	watt	€	watt	€	watt	€	watt
400			363,99	442			419,40	608	473,89	687	495,95	836
500							467,67	761	527,91	859	562,54	1045
600	395,63	527	436,32	662	473,90	790	513,88	913	579,72	1030	626,51	1253
700							580,53	1065	642,07	1202	705,36	1462
800	471,28	702	522,94	883	576,03	1054	626,04	1217	706,81	1374	773,29	1671
900							680,01	1369			843,16	1880
1000	532,28	878	597,15	1104	659,58	1317	725,08	1521	818,57	1717	914,86	2089
1200	605,67	1054	686,25	1325	763,28	1580	845,77	1825	954,65	2060	1056,96	2507
1400	678,71	1229	772,90	1546	862,75	1844	958,96	2129				
1600	755,13	1405	863,52	1766	967,47	2107	1078,30	2434				
1800	815,94	1580	943,22	1987	1059,16	2371	1183,44	2738				
2000	876,84	1756	1010,79	2208	1139,91	2634	1278,48	3042				
2400	1052,29	2107	1213,10	2650	1364,99	3161	1534,39	3650				
3000	1315,28	2634	1516,30	3312	1709,99	3951	1917,67	4563				

Niet-voorraadmaten = speciale productie, contacteer Superia.
Types qui ne sont pas en stock = production spéciale, contactez Superia.

Maatwerk / Sur mesure

Niet-voorraadmaten hebben een levertermijn van maximaal 5 weken
Les types qui ne sont pas en stock sont livrables en 5 semaines au maximum

Prijs incl. toebehoren* / Prix incl. fixations*

HOE RADIATOR TYPE CENTRAL LINE BESTELLEN / COMMENT COMMANDER UN RADIATEUR TYPE CENTRAL LINE

Ref. / Réf. Superia	Type	Hoogte / Hauteur	Lengte / Longueur	Wit / Blanc
146L 22 30 060 2 12	22	2 eerste cijfers / 2 premiers chiffres	600 = 060 - 1000 = 100 enz. (3 cijfers) 600 = 060 - 1000 = 100 etc. (3 chiffres)	RAL 9016

AANSLUITINGEN, ZIE PAG. 53 / RACCORDEMENTS, VOIR PAGE 53



TOEBEHOREN PIÈCES JOINTES



* De radiator wordt standaard met een volledige montageset (J-beugels, pluggen, schroeven), blindstoppen, ontluchter en ventielinsert geleverd. Lengte radiator is bepalend voor het aantal meegeleverde beugels.

Optie: haakje voor montage J-beugel onder rooster.

Le radiateur est livré en standard avec un set de montage complet (consoles J, chevilles, vis), bouchons, un purgeur et une vanne (insert). La longueur du radiateur est déterminante pour le nombre de consoles livré en standard.

Option: crochet pour le montage des consoles J sous la grille.

Prijs standaardkleur wit - Prijs in EURO (excl. BTW)
Prix couleur blanc normalisé - Prix en EURO (hors TVA)

TYPE 33

(Watts 75/65/20°C) conform EN 442-1: 2014 radiatoren en convectoren / conforme EN 442-1: 2014 radiateurs et convecteurs

Hoogte - Hauteur →	300		400		500		600		700		900	
W/m 75/65/20 (φ50K)	1236		1532		1822		2110		2399		2991	
W/m 70/50/20 (φ40K)	997		1236		1470		1703		1936		2414	
W/m 55/45/20 (φ30K)	630		781		928		1075		1222		1524	
n-exponent - facteur n	1,32		1,32		1,32		1,32		1,32		1,32	
Lengte - Longueur ↓	€	watt	€	watt	€	watt	€	watt	€	watt	€	watt
400											618,83	1196
500									648,96	1200	710,63	1496
600							647,55	1266	725,90	1439	807,55	1795
700							733,08	1477	820,79	1679	915,28	2094
800	583,70	989			725,79	1458	797,42	1688	900,72	1919	1012,31	2393
900							868,13	1899			1105,20	2692
1000	668,77	1236			841,47	1822	934,07	2110	1056,81	2399	1215,34	2991
1200	765,18	1483	872,19	1838	977,49	2186	1092,44	2532	1237,49	2879	1432,84	3589
1400	863,41	1730	988,54	2145	1111,41	2551	1245,54	2954			1638,53	4187
1600	961,72	1978	1108,26	2451	1257,34	2915	1404,14	3376				
1800	1051,82	2225	1202,52	2758			1546,79	3798				
2000	1129,50	2472	1312,32	3064	1488,51	3644	1683,47	4220				

Niet-voorraadmaten = speciale productie, contacteer Superia.

Types qui ne sont pas en stock = production spéciale, contactez Superia.

Prijs incl. toebehoren* / Prix incl. fixations*

Niet-voorraadmaten hebben een levertermijn van maximaal 5 weken

Les types qui ne sont pas en stock sont livrables en 5 semaines au maximum

Maatwerk / Sur mesure

HOE RADIATOR TYPE CENTRAL LINE BESTELLEN / COMMENT COMMANDER UN RADIATEUR TYPE CENTRAL LINE

Ref. / Réf. Superia	Type	Hoogte / Hauteur	Lengte / Longueur	Wit / Blanc
146L 33 30 080 2 12	33	2 eerste cijfers / 2 premiers chiffres	800 = 080 - 1000 = 100 enz. (3 cijfers) 800 = 080 - 1000 = 100 etc. (3 chiffres)	RAL 9016

AANSLUITINGEN, ZIE PAG. 53 / RACCORDEMENTS, VOIR PAGE 53



TOEBEHOREN PIÈCES JOINTES



* De radiator wordt standaard met een volledige montageset (J-beugels, pluggen, schroeven), blindstoppen, ontluchter en ventielinsert geleverd. Lengte radiator is bepalend voor het aantal meegeleverde beugels.

Optie: haakje voor montage J-beugel onder rooster.

Le radiateur est livré en standard avec un set de montage complet (consoles J, chevilles, vis), bouchons, un purgeur et une vanne (insert). La longueur du radiateur est déterminante pour le nombre de consoles livré en standard.

Option: crochet pour le montage des consoles J sous la grille.

Prijs standaardkleur wit - Prijs in EURO (excl. BTW)

Prix couleur blanc normalisé - Prix en EURO (hors TVA)

SUPERIA HORIZONTALAAL / HORIZONTAL

NIEUW - NOUVEAU

L-CONSOLE SET

Geschikt voor paneelradiatoren vanaf productiedatum 01/2025

Voor alle radiatoren met bevestigingsstrippen.

Convient aux radiateurs à panneaux à partir de la date de production 01/2025

Pour tous les radiateurs avec barrettes de fixation.

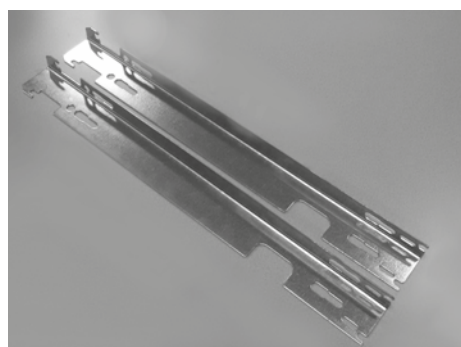

Lengte/Longueur:

L 400-1600 mm 2 stuks/pièces

L 1800-3000 mm 3 stuks/pièces

Art. N°

Type 10/11 2 stuks
2 pièces

Art. N°	Type	afmetingen dimensions (H)	prijs prix €	kleur couleur	STANDAARD / STANDARD	KOMPAKT / COMPACT	SUPER 6 UNIVERSEEL / UNIVERSEL	SUPER 6 DESIGN	CENTRAL	CENTRAL DESIGN	CENTRAL LINE
14921502342	"	400	21,25		•	•	•		•		
14921502352	"	500	22,48		•	•	•		•		
14921502362	"	600	24,06		•	•	•		•		
14921502392	"	900	31,88		•	•	•		•		
(overige / autre)											
14921502232	"	300	16,42		•	•	•		•		
14921502242	"	400	16,90		•	•	•		•		
14921502252	"	500	17,38		•	•	•		•		
14921502262	"	600	18,87		•	•	•		•		
14921502272	"	700	20,38		•	•	•		•		
14921502292	"	900	23,00		•	•	•		•		

J-CONSOLE SET

Voor meerplaatsradiatoren zonder aangelaste stripjes.

Pour radiateurs 20-21-22 et 33 sans barrettes de fixation.

2 stuks
2 pièces



14921520132	"	300	23,61				•	•	•	•	•
14921520142	"	400	25,39				•	•	•	•	•
14921520152	"	500	27,16				•	•	•	•	•
14921520162	"	600	28,03				•	•	•	•	•
14921520172	"	700	31,23				•	•	•	•	•
14921520192	"	900	34,44				•	•	•	•	•

stuk/pièce



Ontluchtingsstop Deco
Bouchon purgeur Déco

14911990040

2,35



Aftapper draaibaar
Robinet de vidange
pivotant

14911990041





6,59

TOEBEHOREN / PIÈCES JOINTES

	Art. N°	Type	afmetingen dimensions (H)	prijs prix €	kleur couleur	STANDAARD / STANDARD	KOMPAKT / COMPACT	SUPER 6 UNIVERSEEL / UNIVERSEL	SUPER 6 DESIGN	CENTRAL	CENTRAL DESIGN	CENTRAL LINE
 <p>Ventielinsert Insert de vanne</p>	14911630112			13,66				•	•	•	•	•
<p>Ventielinsert set 'Constant Flow' (ventielinsert, kap, blindstop, instelsleutel) Hydraulische inregeling via ventielinsert met dynamische debietregeling. Set insert de vanne 'Constant Flow' (insert de vanne, cache, bouchon, clé de réglage) Équilibrage hydraulique par l'insert de vanne avec réglage de débit dynamique.</p>	14911630170			Prijs op aanvraag • Prix sur demande				•	•	•	•	•
<p>STANDKONSOLE 1 - CONSOLE À PIED 1 Standkonsole maakt gebruik van tussenopstelling (22/33) of achteropstelling (11). Verpakt per set incl. bevestigingsset en standbuisset. Montage interieure (22/33) ou montage arrière (11). Emballée par jeu, incl. jeu de clamage intérieure.</p>				set								
	14911831700	22/33	700	94,44	wit / blanc	•	•	•	•			
	14911831110	22/33	1100	99,62		•	•	•	•			
	14911832700	20/21	700	94,44		•	•	•	•			
	14911832110	20/21	1100	99,62		•	•	•	•			
	14911833700	11	700	94,44		•	•	•	•			
<p>STANDVOET / CONSOLE À PIED Inclusief roset / roset y compris.</p>				set								
	14911830913	21s	kort / court	191,64	wit / blanc	•	•	•	•	•	•	•
	14911830914	21s	lang / long	191,64	wit / blanc	•	•	•	•	•	•	•
	14911830917	22/33	kort / court	206,27	wit / blanc	•	•	•	•	•	•	•
	14911830918	22/33	lang / long	206,27	wit / blanc	•	•	•	•	•	•	•

- Kan niet toegepast worden bij radiatorlengte ≤ 700 mm
Non applicable à une longueur de radiateur ≤ 700 mm

SUPERIA HORIZONTALAAL / HORIZONTAL

Art. N°	afmetingen dimensions (H)	prijs prix €	kleur couleur	STANDAARD / STANDARD	KOMPAKT / COMPACT	SUPER 6 UNIVERSEEL / UNIVERSEL	SUPER 6 DESIGN	CENTRAL	CENTRAL DESIGN	CENTRAL LINE
VENTIELEN - COLLECTEURS										
TYPE D2-50										
Onderblok 3/4" euroconus (vloer). Een- en tweepijps. Aanvoer en retour afsluitbaar. Met bypass-regeling.										
Collecteur sol 3/4" eurocône. Bitube et monotube. Fermeture arrivé-départ. Réglage du by-pass										
	14911610202	88,09	vernikkeld nickelé			•	•	•	•	•
TYPE E2-50										
Onderblok 3/4" euroconus (muur). Een- en tweepijps. Aanvoer en retour afsluitbaar. Met bypass-regeling.										
Collecteur murale 3/4" eurocône. Bitube et monotube. Fermeture arrivé-départ. Réglage du by-pass										
	14911610203	93,05	vernikkeld nickelé			•	•	•	•	•
OMKEERONDERBLOK (vloer) / RACCORD INVERSION (sol)										
	14911610205	176,06	vernikkeld nickelé					•	•	•
OMKEERONDERBLOK (wand) / RACCORD INVERSION (mur)										
	14911610206	181,82	vernikkeld nickelé					•	•	•

TOEBEHOREN / PIÈCES JOINTES

Art. N°	prijs prix €	STANDAARD / STANDARD	KOMPAKT / COMPACT	SUPER 6 UNIVERSEEL / UNIVERSEL	SUPER 6 DESIGN	CENTRAL	CENTRAL DESIGN	CENTRAL LINE
VERF - PEINTURE								
Spuitbus / Bombe (150 ml)	20,86	•	•	•	•	•	•	•
Retouchelak / Flacon de retouche (8 ml)	11,34	•	•	•	•	•	•	•

Afdekljsten, wit gelakt - Grilles, émaillées

L	Type 11	Prijs/Prix €	Type 20+21	Prijs/Prix €	Type 22	Prijs/Prix €	Type 33	Prijs/Prix €
400	149202110400	5,41	149202260400	6,50	149202220400	6,50	149202330400	8,25
500	149202110500	6,80	149202260500	8,14	149202220500	8,14	149202330500	10,37
600	149202110600	8,18	149202260600	9,76	149202220600	9,76	149202330600	12,39
700	149202110700	9,55	149202260700	11,40	149202220700	11,40	149202330700	14,47
800	149202110800	10,96	149202260800	13,11	149202220800	13,11	149202330800	16,71
900	149202110900	12,33	149202260900	14,74	149202220900	14,74	149202330900	18,82
1000	149202111000	13,72	149202261000	16,37	149202221000	16,37	149202331000	20,98
1100	149202111100	15,15	149202261100	18,12	149202221100	18,12	149202331100	23,10
1200	149202111200	16,52	149202261200	19,75	149202221200	19,75	149202331200	25,18
1300					149202221300	21,36	149202331300	27,26
1400	149202111400	19,37	149202261400	23,10	149202221400	23,10	149202331400	29,61
1600	149202111600	22,11	149202261600	26,36	149202221600	26,36	149202331600	33,85
1800	149202111800	24,94	149202261800	29,76	149202221800	29,76	149202331800	38,21
2000	149202112000	31,33	149202262000	33,88	149202222000	33,88	149202332000	43,52
2200	149202112200	32,62	149202262200	36,37	149202222200	36,37	149202332200	46,74
2400	149202112400	33,50	149202262400	39,70	149202222400	39,70	149202332400	50,99
2600	149202112600	36,33	149202262600	42,97	149202222600	42,97	149202332600	55,29
2800	149202112800	39,78	149202262800	46,22	149202222800	46,22	149202332800	59,47
3000	149202113000	41,80	149202263000	49,60	149202223000	49,60	149202333000	63,81

Deco-sets, wit gelakt / Deco-sets émaillées

Een set bevat: twee stukken zijbekleding. Verpakking: afzonderlijke verpakking per set.

Un déco-set comprend: 2 joues latérales. Emballé par jeu.

H	Type 11	Prijs/Prix €	Type 20+21	Prijs/Prix €	Type 22	Prijs/Prix €	Type 33	Prijs/Prix €
300	-	-	14921400234	31,35	14921400232	31,35	14921400233	41,75
400	14921400241	33,94	14921400244	33,78	14921400242	33,78	14921400243	46,34
500	14921400251	35,67	14921400254	36,21	14921400252	36,21	14921400253	47,48
600	14921400261	37,50	14921400264	38,94	14921400262	38,94	14921400263	48,90
700	14921400271	38,01	14921400274	45,44	14921400272	45,44	14921400273	55,65
900	14921400291	41,60	14921400294	46,43	14921400292	46,43	14921400293	64,33

THERMOSTAATKOP VOOR VENTIELINSERT M30X1,5
TÊTE THERMOSTATIQUE POUR INSERT DE VANNE M30X1,5



Art. N°

afmetingen
dimensions
(B/L)

prijs
prix
€

kleur
couleur

STANDAARD / STANDARD

KOMPAKT / COMPACT

SUPER 6 UNIVERSEEL / UNIVERSEL

SUPER 6 DESIGN

CENTRAL

CENTRAL DESIGN

CENTRAL LINE

stuk/pièce

14911630101

42,78

wit / blanc

• • • • •



14911631101

82,16

chrom / chromé

• • • • •

HANDDOEKBEUGELS - PORTE-SERVIETTES

stuk/pièce

14911982040

400

118,46

wit / blanc

• • • • •

14911982050

500

122,65

wit / blanc

• • • • •

14911982060

600

133,62

wit / blanc

• • • • •

14911982080

800

155,86

wit / blanc

• • • • •

14911982100

1000

172,66

wit / blanc

• • • • •



14911970040

400

118,46

wit / blanc

• • • • •

14911970050

500

122,65

wit / blanc

• • • • •

14911970060

600

133,62

wit / blanc

• • • • •

14911970080

800

155,86

wit / blanc

• • • • •

14911970100

1000

172,66

wit / blanc

• • • • •



14911983040

400

175,45

chrom / chromé

• • • • •

14911983050

500

181,64

chrom / chromé

• • • • •

14911983060

600

202,90

chrom / chromé

• • • • •

14911983080

800

206,77

chrom / chromé

• • • • •

14911983100

1000

228,02

chrom / chromé

• • • • •

14911974040

400

175,45

chrom / chromé

• • • • •

14911974050

500

181,64

chrom / chromé

• • • • •

14911974060

600

202,90

chrom / chromé

• • • • •

14911974080

800

206,77

chrom / chromé

• • • • •

14911974100

1000

228,02

chrom / chromé

• • • • •

HORIZONTAL CENTRAL LINE

Central

Collection

SUPERIA HORIZONTALAAL / HORIZONTAL

STANDAARD / STANDARD

L-CONSOLES

STANDAARD
STANDARD
10

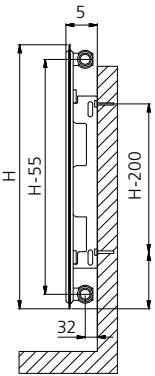

STANDAARD
STANDARD
11

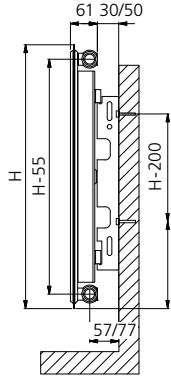

STANDAARD
STANDARD
21s

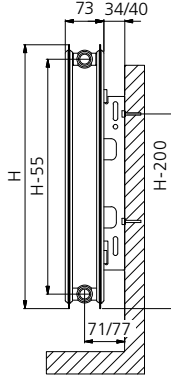

STANDAARD
STANDARD
22

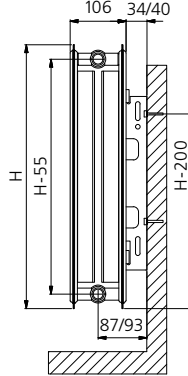

STANDAARD
STANDARD
33

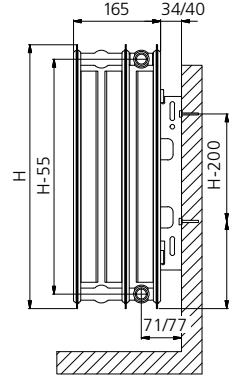

NIEUW - NOUVEAU

J-CONSOLES

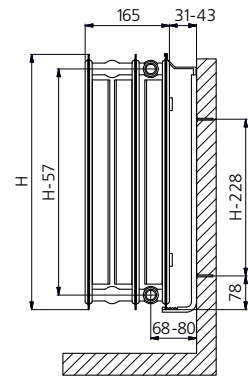
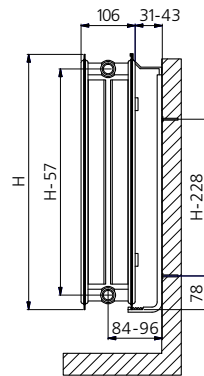
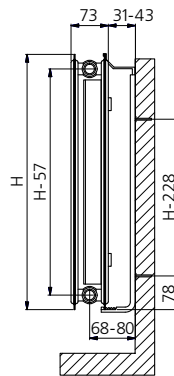

Prijslijst - 01/2025 - Liste de prix

50

KOMPAKT / COMPACT

KOMPAKT
COMPACT
11

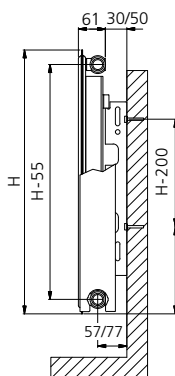

KOMPAKT
COMPACT
21s

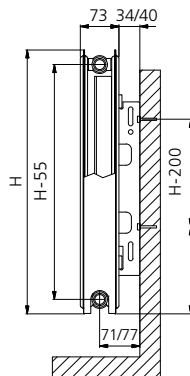

KOMPAKT
COMPACT
22

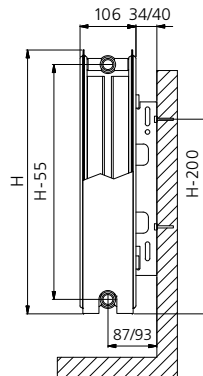

KOMPAKT
COMPACT
33

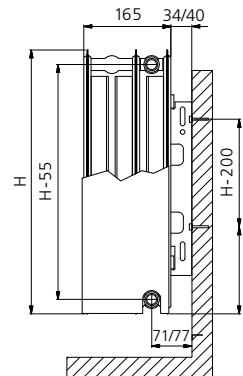

NIEUW - NOUVEAU

L-CONSOLES

KOMPAKT / COMPACT

J-CONSOLES

KOMPAKT
COMPACT
21s

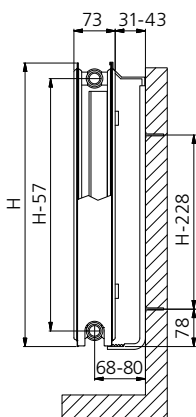

KOMPAKT
COMPACT
22

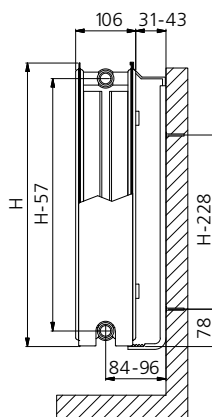

KOMPAKT
COMPACT
33

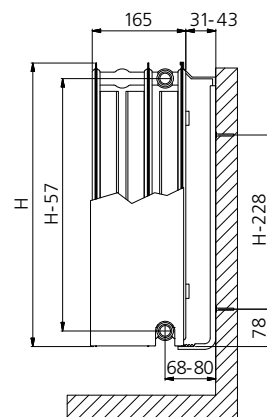

SUPER 6 UNIVERSEEL / UNIVERSEL

L-CONSOLES

SUPER 6 UNI
11

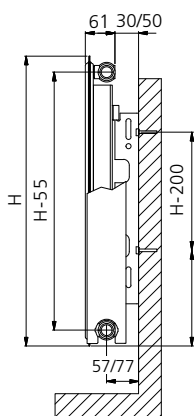

J-CONSOLES

SUPER 6 UNI
20s

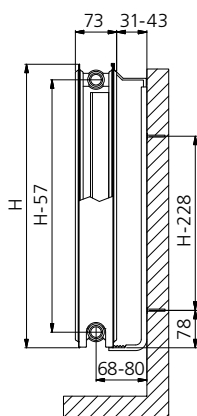

SUPER 6 UNI
21s

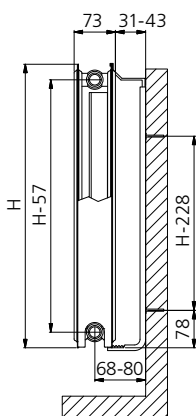

SUPER 6 UNI
22

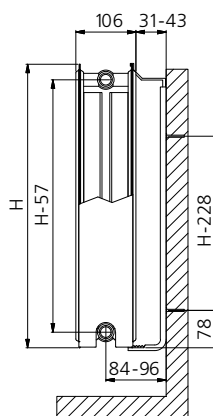

SUPER 6 UNI
33

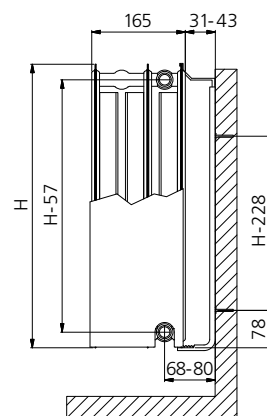

NIEUW - NOUVEAU

SUPER 6 DESIGN

J-CONSOLES

SUPER 6 DESIGN
21s

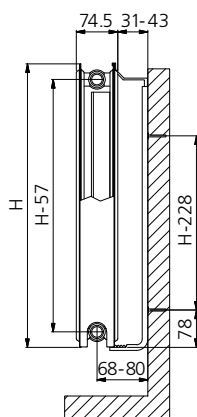

SUPER 6 DESIGN
22

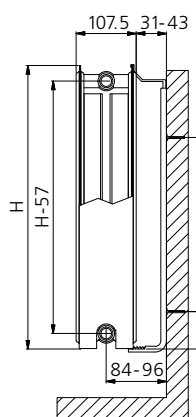

SUPER 6 DESIGN
33

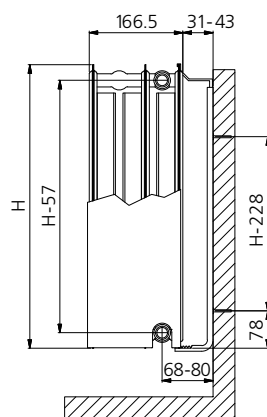

CENTRAL (GALVA)

L-CONSOLES

CENTRAL (GALVA)

11

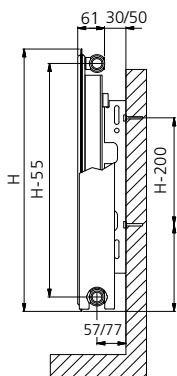

J-CONSOLES

CENTRAL (GALVA)

21s

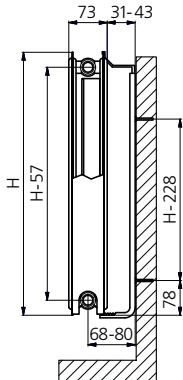

CENTRAL (GALVA)

22

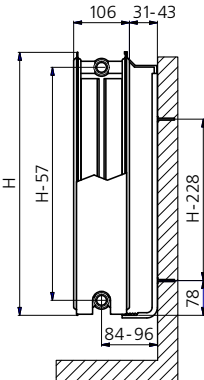

CENTRAL (GALVA)

33

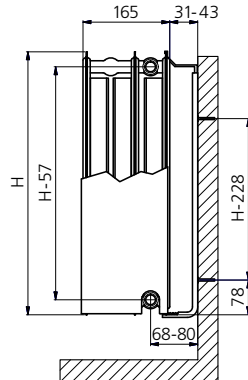

NIEUW - NOUVEAU

Onderaanzicht
Vue de dessous

Montage à droite

Type 11

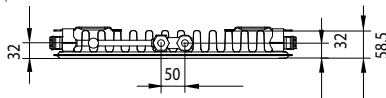

Type 21s

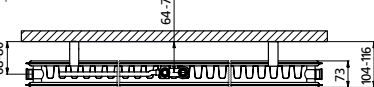

Type 22

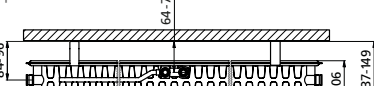

Type 33

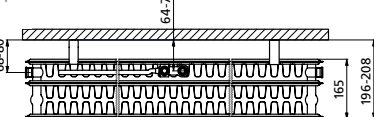

Montage à gauche

Type 21s

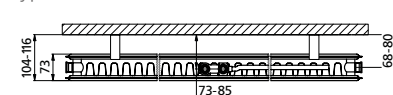

Type 22

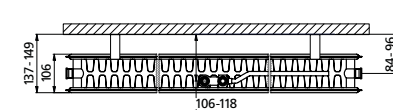

Type 33

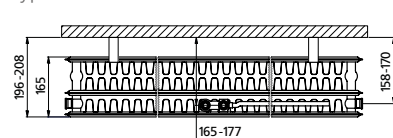

CENTRAL DESIGN / CENTRAL LINE

CENTRAL DESIGN
CENTRAL LINE

21c

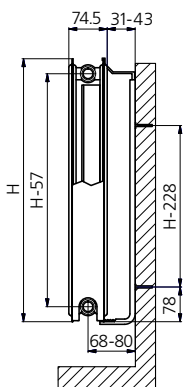

CENTRAL DESIGN
CENTRAL LINE

22

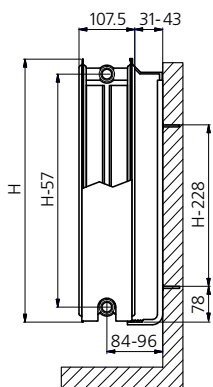

CENTRAL DESIGN
CENTRAL LINE

33

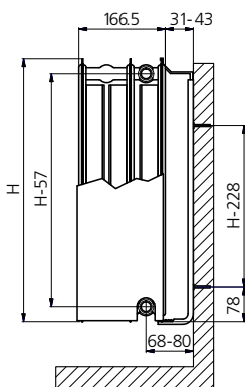

Onderaanzicht
Vue de dessous

type 21s

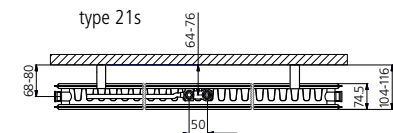

type 22

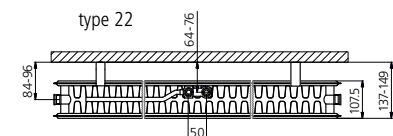

type 33

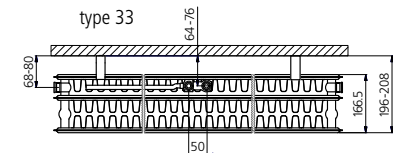

AANSLUITINGEN CENTRAL / RACCORDEMENTS CENTRAL

CENTRAL COLLECTION

CENTRAL (GALVA) 11

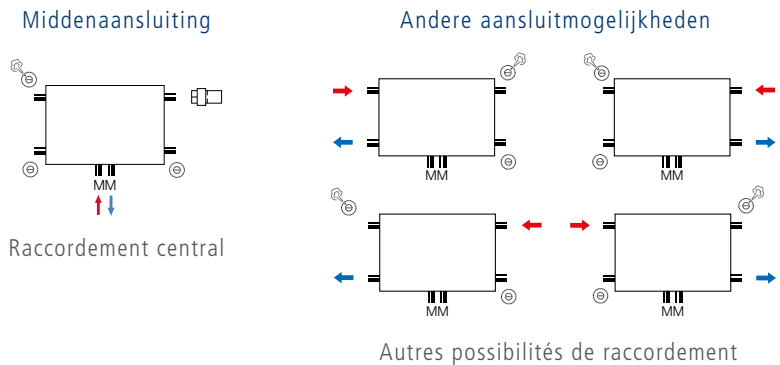

CENTRAL (GALVA) 21s / 22 / 33

Plaatsing thermostaatkop links, door spiegelen van radiator.

Opgelet: aanvoer rechts aansluiten op de middenaansluiting.

Insert de vanne version gauche, tourner le radiateur.

Attention: connecter le départ à droite au raccordement central.

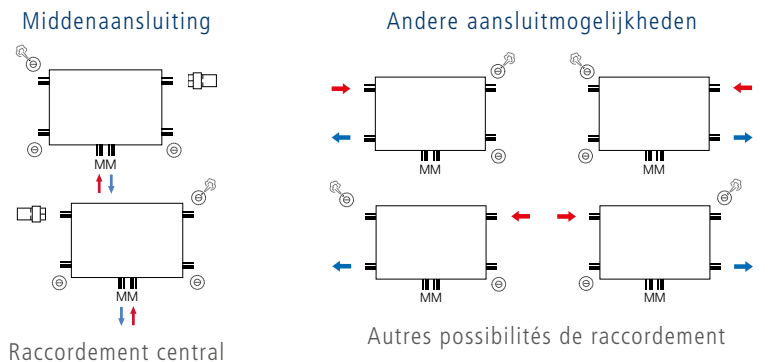

CENTRAL DESIGN 21s / 22 / 33

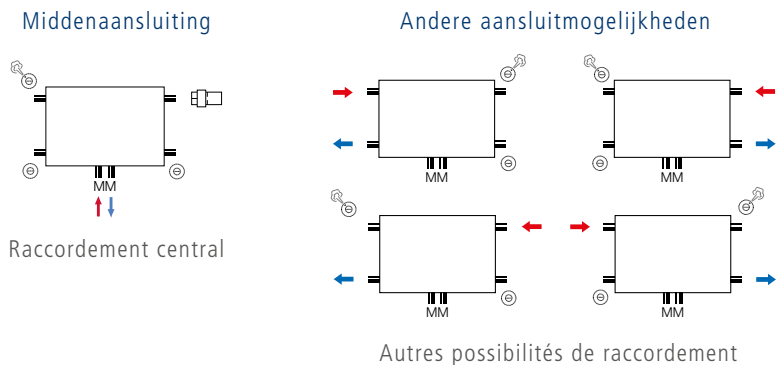

CENTRAL LINE 21s / 22 / 33

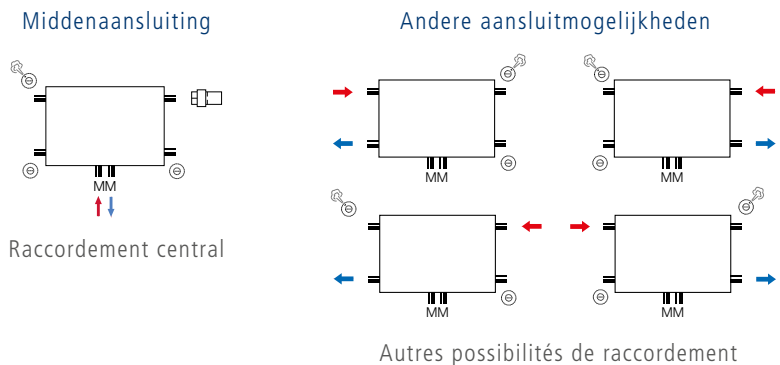

VERTICAL VERTI M LINE

Central

Collection



TYPE 21s

(Watts 75/65/20°C) conform EN 442-1: 2014 radiatoren en convectoren / conforme EN 442-1: 2014 radiateurs et convecteurs

Hoogte - Hauteur →	1600		1800		2000		2200	
W/m 75/65/20 (φ50K)	2962		3242		3516		3782	
W/m 70/50/20 (φ40K)	2192		2404		2619		2792	
W/m 55/45/20 (φ30K)	1486		1635		1791		1888	
n-exponent - facteur n	1,35		1,34		1,32		1,36	
Lengte - Longueur ↓	€	watt	€	watt	€	watt	€	watt
400	743,89	1185	776,29	1297	808,57	1406	871,53	1513
500	819,32	1481	861,85	1621	904,38	1758	968,13	1891
600	902,43	1777	950,75	1945	1024,17	2110	1080,21	2269
700	995,20	2073	1053,16	2269	1124,63	2461	1215,48	2647
800	1111,14	2370	1169,10	2594	1265,75	2813	1331,44	3026

Niet-voorraadmaten hebben een levertermijn van maximaal 5 weken

Les types qui ne sont pas en stock sont livrables en 5 semaines au maximum

Voorraad / Stock

Prijs incl. toebehoren*

HOE RADIATOR TYPE VERTI M KOMPACT BESTELLEN / COMMENT COMMANDER UN RADIATEUR TYPE VERTI M COMPACT

Ref. / Réf. Superia	Type
1444	21s = 26
08	Hoogte / Hauteur 3 eerste cijfers / 3 premiers chiffres
26	Lengte / Longueur 400 = 40 enz. (2 eerste cijfers)
160	400 = 40 etc. (2 premiers chiffres)
40	Wit / Blanc RAL 9016

TYPE 22

(Watts 75/65/20°C) conform EN 442-1: 2014 radiatoren en convectoren / conforme EN 442-1: 2014 radiateurs et convecteurs

Hoogte - Hauteur →	1600		1800		2000		2200	
W/m 75/65/20 (φ50K)	3608		3896		4190		4488	
W/m 70/50/20 (φ40K)	2652		2876		3114		3247	
W/m 55/45/20 (φ30K)	1783		1945		2124		2140	
n-exponent - facteur n	1,38		1,36		1,33		1,45	
Lengte - Longueur ↓	€	watt	€	watt	€	watt	€	watt
400	832,89	1443	898,55	1558	964,27	1676	1041,57	1795
500	937,23	1804	1014,51	1948	1068,62	2095	1157,51	2244
600	1066,68	2165	1116,92	2338	1194,22	2514	1304,38	2693
700	1172,97	2526	1227,07	2727	1319,84	2933	1435,79	3142
800	1323,72	2886	1381,66	3117	1458,96	3352	1565,25	3590

Niet-voorraadmaten hebben een levertermijn van maximaal 5 weken

Les types qui ne sont pas en stock sont livrables en 5 semaines au maximum

Voorraad / Stock

Prijs incl. toebehoren*

HOE RADIATOR TYPE VERTI M KOMPACT BESTELLEN / COMMENT COMMANDER UN RADIATEUR TYPE VERTI M COMPACT

Ref. / Réf. Superia	Type
1444	22
08	Hoogte / Hauteur 3 eerste cijfers / 3 premiers chiffres
22	Lengte / Longueur 400 = 40 enz. (2 eerste cijfers)
160	400 = 40 etc. (2 premiers chiffres)
40	Wit / Blanc RAL 9016

* J-console set (standaard meegeleverd), conform VDI 6036 (klasse III). Blindstop (1x) en ontluister (1x) meegeleverd met de ophanging. Blindstop in aansluiting linksboven (4) en linksonder (1) reeds voorgeïnstalleerd in de fabriek. De omkasting wordt apart in de verpakking van de radiator meegeleverd. VDI 6036 vergrendeling is meegeleverd.

* Consoles en J (fourni en standard), conforme VDI 6036 (classe III). Bouchon (1x) et purgeur (1x) (fourni en standard). Connexion bouchon en haut à gauche (4) et en bas à gauche (1) déjà prémontée en usine. L'habillage latéral est fourni séparément dans l'emballage du radiateur. Verrouillage VDI 6036 est fourni en standard.

Prijs standaardkleur wit - Prijs in EURO (excl. BTW) - Prix couleur blanc normalisé - Prix en EURO (hors TVA)

Deze radiator is ook verkrijgbaar in kleuren (supplément +15%) zie kleurenkaart.

Ce radiateur est aussi livrable en couleurs (supplément +15%) voir carte couleurs.



TYPE 22

(Watts 75/65/20°C) conform EN 442-1: 2014 radiatoren en convectoren / conforme EN 442-1: 2014 radiateurs et convecteurs

Hoogte - Hauteur →	1800		2000	
W/m 75/65/20 (φ50K)	3896		4190	
W/m 70/50/20 (φ40K)	2876		3114	
W/m 55/45/20 (φ30K)	1945		2124	
n-exponent - facteur n	1,36		1,33	
Lengte - Longueur ↓	€	watt	€	watt
500	1826,12	1948	1923,50	2095
600	2010,46	2338	2149,58	2514

Prijs incl. toebehoren*
Prix incl. fixations*

Voorraad / Stock



HOE RADIATOR TYPE VERTI M KOMPAKT GALVA BESTELLEN / COMMENT COMMANDER UN RADIATEUR TYPE VERTI M COMPACT GALVA

Ref. / Réf. Superia	1444	08	22	180	50	G	Type 22 Hoogte / Hauteur 3 eerste cijfers / 3 premiers chiffres Lengte / Longueur 500 = 50 - 600 = 60 (2 cijfers) 500 = 50 - 600 = 60 (2 chiffres) Verzinkt / Galvanisé
---------------------	------	----	----	-----	----	---	---

ZIJBEKLEDINGEN / JOUES LATÉRALES

Deco-zijpaneel, wit gelakt / Deco-panneau latéral, blanc émaillé
Prijs per set / Prix par set

H	Type 21	Prijs/Prix €	Type 22	Prijs/Prix €
1600	149214004164	61,24	149214004162	65,86
1800	149214004184	66,76	149214004182	72,47
2000	149214004204	73,41	149214004202	79,12
2200	149214004224	74,06	149214004222	85,75

AANSLUITINGEN / RACCORDEMENTS

VERTI M KOMPAKT (GALVA) - VERTI M DESIGN - VERTI M LINE

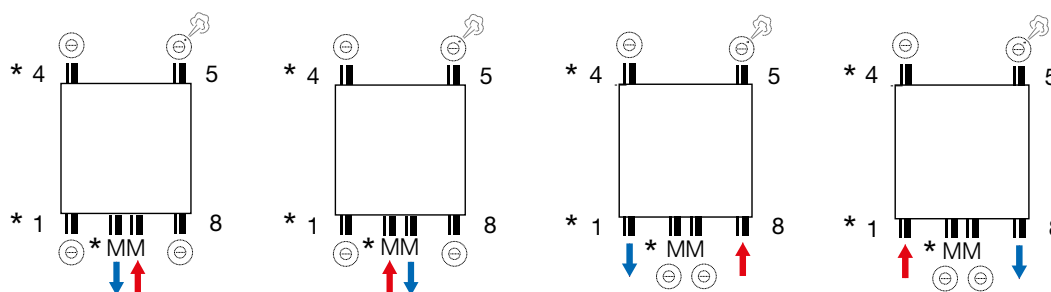

* Aansluiting MM, 1 en 4 reeds afgedicht in de fabriek
* Raccordement MM, 1 et 4 déjà scellé en usine

Opmerking: geen bovenaansluiting mogelijk
Remarque : raccordement supérieur impossible

TYPE 21s

(Watts 75/65/20°C) conform EN 442-1: 2014 radiatoren en convectoren / conforme EN 442-1: 2014 radiateurs et convecteurs

Hoogte - Hauteur →	1600		1800		2000		2200	
W/m 75/65/20 (φ50K)	2618		2800		2996		3208	
W/m 70/50/20 (φ40K)	1946		2072		2212		2316	
W/m 55/45/20 (φ30K)	1327		1405		1496		1522	
n-exponent - facteur n	1,33		1,35		1,36		1,46	
Lengte - Longueur ↓	€	watt	€	watt	€	watt	€	watt
400	838,64	1047	877,29	1120	910,16	1198	987,46	1283
500	923,68	1309	964,27	1400	1033,82	1498	1099,54	1604
600	1020,28	1571	1072,48	1680	1155,57	1798	1223,22	1925
700	1118,85	1833	1188,42	1960	1269,58	2097	1372,01	2246
800	1265,75	2094	1343,03	2240	1458,96	2397	1516,93	2566

Niet-voorraadmaten hebben een levertermijn van maximaal 5 weken
Les types qui ne sont pas en stock sont livrables en 5 semaines au maximum

Voorraad / Stock

Prijs incl. toebehoren*
Prix incl. fixations*

HOE RADIATOR TYPE VERTI M DESIGN BESTELLEN / COMMENT COMMANDER UN RADIATEUR TYPE VERTI M DESIGN

Ref. / Réf. Superia	Type	Hoogte / Hauteur	Lengte / Longueur	Wit / Blanc
1444 23 26 160 40	21s = 26	3 eerste cijfers / 3 premiers chiffres	400 = 40 enz. (2 eerste cijfers) 400 = 40 etc. (2 premiers chiffres)	RAL 9016

TYPE 22

(Watts 75/65/20°C) conform EN 442-1: 2014 radiatoren en convectoren / conforme EN 442-1: 2014 radiateurs et convecteurs

Hoogte - Hauteur →	1600		1800		2000		2200	
W/m 75/65/20 (φ50K)	3202		3486		3772		4064	
W/m 70/50/20 (φ40K)	2343		2528		2711		3007	
W/m 55/45/20 (φ30K)	1566		1671		1771		2039	
n-exponent - facteur n	1,4		1,44		1,48		1,35	
Lengte - Longueur ↓	€	watt	€	watt	€	watt	€	watt
400	935,26	1281	1029,99	1394	1105,31	1509	1188,42	1626
500	1014,51	1601	1116,92	1743	1225,13	1886	1315,96	2032
600	1124,63	1921	1230,96	2092	1344,96	2263	1433,83	2438
700	1234,82	2241	1350,72	2440	1470,54	2640	1551,74	2845
800	1350,72	2562	1484,08	2789	1613,56	3018	1690,85	3251

Niet-voorraadmaten hebben een levertermijn van maximaal 5 weken
Les types qui ne sont pas en stock sont livrables en 5 semaines au maximum

Voorraad / Stock

Prijs incl. toebehoren*
Prix incl. fixations*

HOE RADIATOR TYPE VERTI M DESIGN BESTELLEN / COMMENT COMMANDER UN RADIATEUR TYPE VERTI M DESIGN

Ref. / Réf. Superia	Type	Hoogte / Hauteur	Lengte / Longueur	Wit / Blanc
1444 23 22 160 40	22	3 eerste cijfers / 3 premiers chiffres	400 = 40 enz. (2 eerste cijfers) 400 = 40 etc. (2 premiers chiffres)	RAL 9016

* J-console set (standaard meegeleverd), conform VDI 6036 (klasse III). Blindstop (1x) en ontluister (1x) meegeleverd met de ophanging. Blindstop in aansluiting linksboven (4) en linksonder (1) reeds voorgeïnstalleerd in de fabriek. De omkasting wordt apart in de verpakking van de radiator meegeleverd. VDI 6036 vergrendeling is meegeleverd.

* Consoles en J (fourni en standard), conforme VDI 6036 (classe III). Bouchon (1x) et purgeur (1x) (fourni en standard). Connexion bouchon en haut à gauche (4) et en bas à gauche (1) déjà prémontée en usine. L'habillage latéral est fourni séparément dans l'emballage du radiateur. Verrouillage VDI 6036 est fourni en standard.

Prijs standaardkleur wit - Prijs in EURO (excl. BTW) - Prix couleur blanc normalisé - Prix en EURO (hors TVA)

Deze radiator is ook verkrijgbaar in kleuren (supplément +15%) zie kleurenkaart.

Ce radiateur est aussi livrable en couleurs (supplément +15%) voir carte couleurs.



TYPE 21s

(Watts 75/65/20°C) conform EN 442-1: 2014 radiatoren en convectoren / conforme EN 442-1: 2014 radiateurs et convecteurs

Hoogte - Hauteur →	1600		1800		2000		2200	
W/m 75/65/20 (φ50K)	2618		2800		2996		3208	
W/m 70/50/20 (φ40K)	1946		2072		2212		2316	
W/m 55/45/20 (φ30K)	1327		1405		1496		1522	
n-exponent - facteur n	1,33		1,35		1,36		1,46	
Lengte - Longueur ↓	€	watt	€	watt	€	watt	€	watt
400	888,89	1047	929,48	1120	964,27	1198	1047,34	1283
500	979,75	1309	1022,25	1400	1095,67	1498	1165,24	1604
600	1082,14	1571	1136,25	1680	1225,13	1798	1296,64	1925
700	1186,48	1833	1259,91	1960	1344,96	2097	1455,11	2246
800	1341,07	2094	1424,19	2240	1545,90	2397	1607,74	2566

Niet-voorraadmaten hebben een levertermijn van maximaal 5 weken
Les types qui ne sont pas en stock sont livrables en 5 semaines au maximum

Voorraad / Stock

Prijs incl. toebehoren*
Prix incl. fixations*

HOE RADIATOR TYPE VERTI M LINE BESTELLEN / COMMENT COMMANDER UN RADIATEUR TYPE VERTI M LINE

Ref. / Réf. Superia	1444				24				26				160				40			
	Type																21s = 26			
	Hoogte / Hauteur																3 eerste cijfers / 3 premiers chiffres			
	Lengte / Longueur																400 = 40 enz. (2 eerste cijfers) 400 = 40 etc. (2 premiers chiffres)			
Wit / Blanc																RAL 9016				

TYPE 22

(Watts 75/65/20°C) conform EN 442-1: 2014 radiatoren en convectoren / conforme EN 442-1: 2014 radiateurs et convecteurs

Hoogte - Hauteur →	1600		1800		2000		2200	
W/m 75/65/20 (φ50K)	3202		3486		3772		4064	
W/m 70/50/20 (φ40K)	2343		2528		2711		3007	
W/m 55/45/20 (φ30K)	1566		1671		1771		2039	
n-exponent - facteur n	1,4		1,44		1,48		1,35	
Lengte - Longueur ↓	€	watt	€	watt	€	watt	€	watt
400	991,33	1281	1091,83	1394	1171,04	1509	1259,91	1626
500	1076,35	1601	1184,57	1743	1298,57	1886	1395,17	2032
600	1192,30	1921	1304,38	2092	1426,10	2263	1520,79	2438
700	1308,23	2241	1431,91	2440	1559,46	2640	1644,50	2845
800	1431,91	2562	1572,96	2789	1710,18	3018	1793,23	3251

Niet-voorraadmaten hebben een levertermijn van maximaal 5 weken
Les types qui ne sont pas en stock sont livrables en 5 semaines au maximum

Voorraad / Stock

Prijs incl. toebehoren*
Prix incl. fixations*

HOE RADIATOR TYPE VERTI M LINE BESTELLEN / COMMENT COMMANDER UN RADIATEUR TYPE VERTI M LINE

Ref. / Réf. Superia	1444				24				22				160				40			
	Type																22			
	Hoogte / Hauteur																3 eerste cijfers / 3 premiers chiffres			
	Lengte / Longueur																400 = 40 enz. (2 eerste cijfers) 400 = 40 etc. (2 premiers chiffres)			
Wit / Blanc																RAL 9016				

* J-console set (standaard meegeleverd), conform VDI 6036 (klasse III). Blindstop (1x) en ontluchter (1x) meegeleverd met de ophanging. Blindstop in aansluiting linksboven (4) en linksonder (1) reeds voorgemonteerd in de fabriek. De omkasting wordt apart in de verpakking van de radiator meegeleverd. VDI 6036 vergrendeling is meegeleverd.

* Consoles en J (fourni en standard), conforme VDI 6036 (classe III). Bouchon (1x) et purgeur (1x) (fourni en standard). Connexion bouchon en haut à gauche (4) et en bas à gauche (1) déjà prémontée en usine. L'habillage latéral est fourni séparément dans l'emballage du radiateur. Verrouillage VDI 6036 est fourni en standard.

Prijs standaardkleur wit - Prijs in EURO (excl. BTW) - Prix couleur blanc normalisé - Prix en EURO (hors TVA)

Deze radiator is ook verkrijgbaar in kleuren (supplément +15%) zie kleurenkaart.

Ce radiateur est aussi livrable en couleurs (supplément +15%) voir carte couleurs.



RECHT ONDERBLOK WITTE THERMOSTAATKNOP
COLLECTEUR DROIT AVEC TÊTE THERMOSTATIQUE BLANC



Set bestaat uit: 1 onderblok met geïntegreerd ventiel, thermostaatknop, 2 blindstoppen en 1 ontluchter.

1e set comprend: 1 monobloc, tête thermostatique, 2 bouchons plein et 1 purgeur.

RECHT ONDERBLOK CHROOM THERMOSTAATKNOP
COLLECTEUR DROIT AVEC TÊTE THERMOSTATIQUE CHROMÉ



Set bestaat uit: 1 onderblok met geïntegreerd ventiel, thermostaatknop, 2 blindstoppen en 1 ontluchter.

1e set comprend: 1 monobloc, tête thermostatique, 2 bouchons plein et 1 purgeur.

HAAKS ONDERBLOK WITTE THERMOSTAATKNOP
COLLECTEUR D'ÉQUERRE AVEC TÊTE THERMOSTATIQUE BLANC



Set bestaat uit: 1 onderblok met geïntegreerd ventiel, thermostaatknop, 2 blindstoppen en 1 ontluchter.

1e set comprend: 1 monobloc, tête thermostatique blanc, 2 bouchons plein et 1 purgeur.

HAAKS ONDERBLOK CHROOM THERMOSTAATKNOP
COLLECTEUR D'ÉQUERRE AVEC TÊTE THERMOSTATIQUE CHROMÉ



Set bestaat uit: 1 onderblok met geïntegreerd ventiel, thermostaatknop, 2 blindstoppen en 1 ontluchter.

1e set comprend: 1 monobloc, tête thermostatique chromé, 2 bouchons plein et 1 purgeur.

Art. N°

afmetingen
dimensions
(L)

prijs
prix
€

kleur
couleur

VERTI M KOMPAKT / COMPACT

VERTI M DESIGN

VERTI M LINE

14911630147

set
198,39

wit / blanc

• • •

14911631147

set
259,63

chrom
chromé

• • •

14911630141

set
198,39

wit / blanc

• • •

14911631141

set
259,63

chrom
chromé

• • •

ACCESSOIRES / ACCESSOIRES



HANDDOEKBEUGELS (per stuk) - PORTE-SERVIETTES (par pièce)

14911971040
14911971050
14911971060
14911971070
14911971080

400
500
600
700
800

165,95
176,62
192,41
195,88
213,88

wit / blanc
wit / blanc
wit / blanc
wit / blanc
wit / blanc

• • •
• • •
• • •
• • •
• • •

14911972040
14911972050
14911972060
14911972070
14911972080

400
500
600
700
800

165,95
176,62
192,41
195,88
213,88

wit / blanc
wit / blanc
wit / blanc
wit / blanc
wit / blanc

• • •
• • •
• • •
• • •
• • •

14911973040
14911973050
14911973060
14911973070
14911973080

400
500
600
700
800

190,82
210,18
219,82
250,72
260,39

chrom-chromé
chrom-chromé
chrom-chromé
chrom-chromé
chrom-chromé

• • •
• • •
• • •
• • •
• • •

14911985040
14911985050
14911985060
14911985070
14911985080

400
500
600
700
800

190,82
210,18
219,82
250,72
260,39

chrom-chromé
chrom-chromé
chrom-chromé
chrom-chromé
chrom-chromé

• • •
• • •
• • •
• • •
• • •

14911980040
14911980050
14911980060
14911980070
14911980080

400
500
600
700
800

111,00
120,41
126,46
132,54
139,24

inox
inox
inox
inox
inox

• • •
• • •
• • •
• • •
• • •

TECHNISCHE TEKENINGEN / DESSINS TECHNIQUES

VERTI M
KONPAKT
(GALVA)

VERTI M
COMPACT
(GALVA)

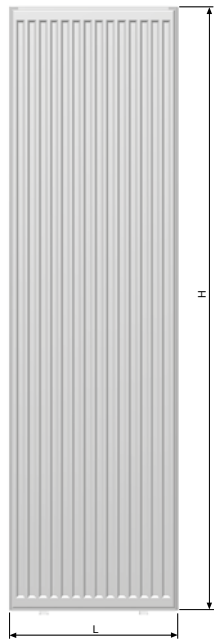

Vooraanzicht
Vue frontale

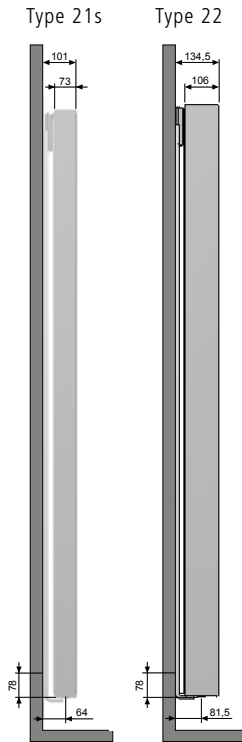

Zijaanzicht
Vue de côté

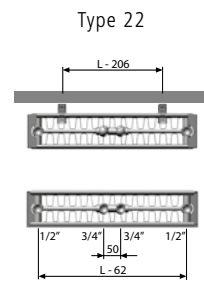
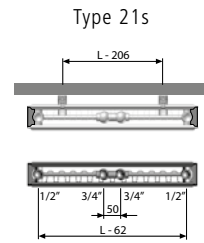

Onderaanzicht
Vue d'en bas

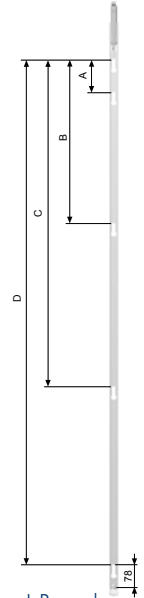

J-Beugel
Console J

H	A	B	C	D
1600	100	500	900	1345
1800	100	500	1000	1545
2000	100	600	1200	1745
2200	100	700	1300	1945

VERTI M
DESIGN

VERTI M
LINE

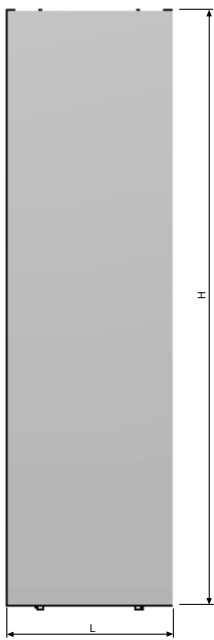

Vooraanzicht
Vue frontale

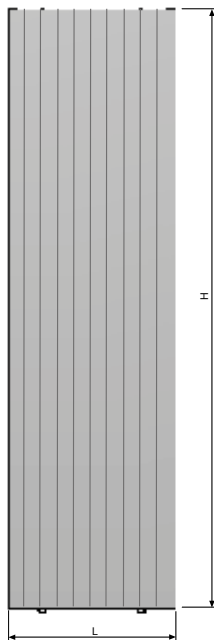

Vooraanzicht
Vue frontale

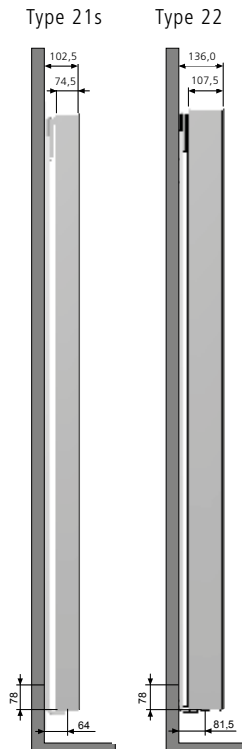

Zijaanzicht
Vue de côté

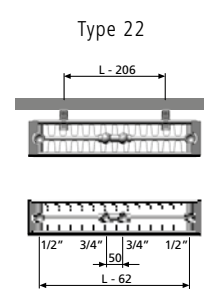
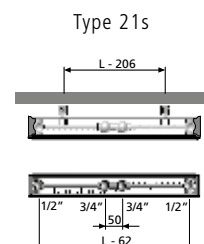

Onderaanzicht
Vue d'en bas

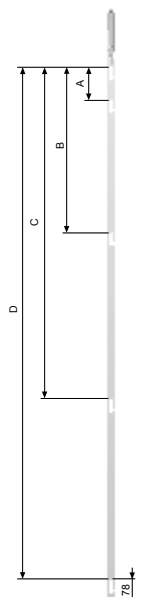

J-Beugel
Console J

HORIZONTAL MINI SUPER 6 DESIGN

Mini Collection

61

MINI SUPER 6 UNIVERSEEL STANDAARD / SUPER 6 UNIVERSEL STANDARD TYPE 22/33/34

STANDAARD

Watts 75/65/20°C) conform EN 442-1: 2014 radiatoren en convectoren / conforme EN 442-1: 2014 radiateurs et convecteurs

STANDAARD	Type 22				Type 33				Type 34			
Hoogte - Hauteur →	150		200		150		200		150		200	
W/m 75/65/20 (φ50K)	646		769		945		1112		1099		1293	
W/m 70/50/20 (φ40K)	488		581		713		839		831		974	
W/m 55/45/20 (φ30K)	339		404		496		584		580		676	
n-exponent - facteur n	1,26		1,26		1,26		1,26		1,25		1,27	
Lengte - Longueur ↓	€	watt	€	watt	€	watt	€	watt	€	watt	€	watt
800	506,31	517	676,76	615	670,87	756	820,38	890	754,86	879	910,21	1034
900	530,21	581	705,73	692	713,28	851	865,71	1001	805,68	989	965,18	1164
1000	554,18	646	734,73	769	755,70	945	911,08	1112	856,45	1099	1020,20	1293
1100	578,11	711	763,68	846	798,11	1040	956,40	1223	907,26	1209	1075,18	1422
1200	602,02	775	792,66	923	840,51	1134	1001,74	1334	958,05	1319	1130,22	1552
1300	625,99	840	821,60	1000	882,92	1229	1047,07	1446	1008,85	1429	1185,22	1681
1400	649,88	904	850,61	1077	925,29	1323	1092,41	1557	1059,65	1539	1240,21	1810
1500	673,82	969	879,54	1154	967,71	1418	1137,77	1668	1110,47	1649	1295,21	1940
1600	697,79	1034	908,52	1230	1010,11	1512	1183,12	1779	1161,24	1758	1350,20	2069
1800	745,66	1163	966,44	1384	1094,91	1701	1273,77	2002	1262,87	1978	1460,22	2327
2000	793,46	1292	1024,41	1538	1179,73	1890	1364,48	2224	1364,48	2198	1570,15	2586
2200	841,35	1421	1082,32	1692	1264,54	2079	1455,15	2446	1466,10	2418	1680,17	2845
2400	889,21	1550	1140,26	1846	1349,34	2268	1545,85	2669	1567,67	2638	1790,20	3103
2600	937,06	1680	1198,19	1999	1434,16	2457	1636,55	2891	1669,27	2857	1900,18	3362
2800	984,95	1809	1256,16	2153	1518,96	2646	1727,19	3114	1770,87	3077	2010,20	3620
3000	1032,82	1938	1314,09	2307	1603,79	2835	1817,93	3336	1872,49	3297	2120,18	3879

Enkel op bestelling leverbaar, levertermijn 4 weken. Prijs excl. toebehoren. - Deze dienen apart besteld te worden (zie pagina 66).

Seulement livrable sur demande, délai de livraison 4 semaines. Prix excl. fixations. - Elles doivent être commandées séparément (voir page 66).

Blindstop en ontluyster: apart te bestellen 13911990031 blindstop 1/2" (10 stuks) - 13911990040 ontluyster 1/2" (1 stuk)

Bouchon et purgeur: à commander séparément 13911990031 bouchon 1/2" (10 pièces) - 13911990040 purgeur 1/2" (1 pièce)

HOE RADIATOR TYPE MINI STANDAARD BESTELLEN / COMMENT COMMANDER UN RADIATEUR TYPE MINI STANDARD

Ref. / Réf. Superia	1459	17	22	15	080	6	Type	22 / 33 / 34
							Hoogte / Hauteur	15 = 150 - 20 = 200
							Lengte / Longueur	800 = 080 - 1000 = 100 enz. (3 cijfers) 800 = 080 - 1000 = 100 etc. (3 chiffres)
							Aansluitingen / Raccordements	
							Wit / Blanc	RAL 9016

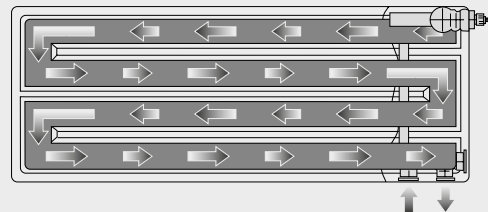
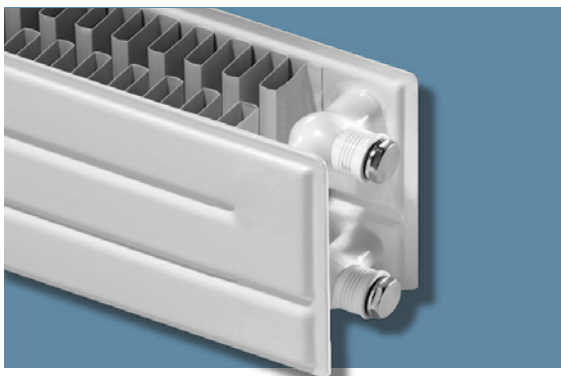

Gedwongen waterloop voor een hoge afgifte.

Un cours d'eau contraint pour une émission élevée.

Prijs standaardkleur wit - Prijs in EURO (excl. BTW)

Prix couleur blanc normalisé - Prix en EURO (hors TVA)

Deze radiator is ook verkrijgbaar in kleuren (supplement +15%) zie kleurenkaart.

Ce radiateur est aussi livrable en couleur (supplément +15%) voir carte couleurs.

MINI SUPER 6 UNIVERSEEL KOMPAKT / SUPER 6 UNIVERSEL COMPACT TYPE 22/33/34

KOMPAKT

Watts 75/65/20°C) conform EN 442-1: 2014 radiatoren en convectoren / conforme EN 442-1: 2014 radiateurs et convecteurs

COMPACT

	Type 22				Type 33				Type 34			
Hoogte - Hauteur →	150		200		150		200		150		200	
W/m 75/65/20 (φ50K)	591		715		844		1029		984		1205	
W/m 70/50/20 (φ40K)	448		541		640		777		746		910	
W/m 55/45/20 (φ30K)	314		378		448		541		522		633	
n-exponent - facteur n	1,24		1,25		1,24		1,26		1,24		1,26	
Lengte - Longueur ↓	€	watt	€	watt	€	watt	€	watt	€	watt	€	watt
800	566,51	473	762,53	572	755,81	675	927,67	823	852,38	787	1030,99	964
900	594,03	532	795,85	644	804,54	760	979,85	926	910,78	886	1094,25	1085
1000	621,57	591	829,17	715	853,33	844	1031,95	1029	969,18	984	1157,46	1205
1100	649,12	650	862,51	787	902,08	928	1084,12	1132	1027,60	1082	1220,74	1326
1200	676,60	709	895,83	858	950,84	1013	1136,25	1235	1086,05	1181	1283,99	1446
1300	704,14	768	929,14	930	999,63	1097	1188,40	1338	1144,44	1279	1347,23	1567
1400	731,64	827	962,41	1001	1048,40	1182	1240,51	1441	1202,89	1378	1410,50	1687
1500	759,14	887	995,75	1073	1097,12	1266	1292,69	1544	1261,29	1476	1473,73	1808
1600	786,69	946	1029,07	1144	1145,91	1350	1344,83	1646	1319,69	1574	1536,99	1928
1800	841,73	1064	1095,72	1287	1243,42	1519	1449,11	1852	1436,58	1771	1663,49	2169
2000	896,78	1182	1162,32	1430	1340,98	1688	1553,39	2058	1553,39	1968	1789,95	2410
2200	951,83	1300	1228,94	1573	1438,48	1857	1657,67	2264	1670,21	2165	1916,48	2651
2400	1006,85	1418	1295,57	1716	1536,00	2026	1761,97	2470	1787,08	2362	2042,98	2892
2600	1061,91	1537	1362,20	1859	1633,57	2194	1866,27	2675	1903,90	2558	2169,46	3133
2800	1116,92	1655	1428,83	2002	1731,05	2363	1970,54	2881	2020,77	2755	2295,99	3374
3000	1171,97	1773	1495,47	2145	1828,61	2532	2074,84	3087	2137,62	2952	2422,44	3615

Enkel op bestelling leverbaar, levertermijn 4 weken. Prijs excl. toebehoren. - Deze dienen apart besteld te worden (zie pagina 66).

Seulement livrable sur demande, délai de livraison 4 semaines. Prix excl. fixations. - Elles doivent être commandées séparément (voir page 66).

Blindstop en ontluchter: apart te bestellen 13911990031 blindstop ½" (10 stuks) - 13911990040 ontluchter ½" (1 stuk)

Bouchon et purgeur: à commander séparément 13911990031 bouchon ½" (10 pièces) - 13911990040 purgeur ½" (1 pièce)

HOE RADIATOR TYPE MINI KOMPACT BESTELLEN / COMMENT COMMANDER UN RADIATEUR TYPE MINI COMPACT

Ref. / Réf. Superia	Type 22 / 33 / 34					
	Hoogte / Hauteur 15 = 150 - 20 = 200					
	Lengte / Longueur 800 = 080 - 1000 = 100 enz. (3 cijfers) 800 = 080 - 1000 = 100 etc. (3 chiffres)					
	Aansluitingen / Raccordements					
1459	08	22	15	080	6	Wit / Blanc RAL 9016

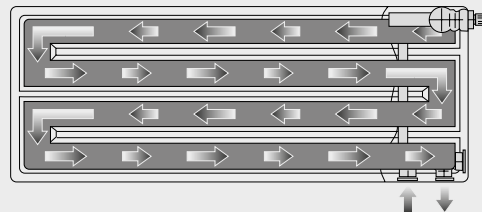

Gedwongen waterloop voor een hoge afgifte.
Un cours d'eau contraint pour une émission élevée.

Prijs standaardkleur wit - Prijs in EURO (excl. BTW)

Prix couleur blanc normalisé - Prix en EURO (hors TVA)

Deze radiator is ook verkrijgbaar in kleuren (supplement +15%) zie kleurenkaart.

Ce radiateur est aussi livrable en couleur (supplément +15%) voir carte couleurs.

Watts 75/65/20°C) conform EN 442-1: 2014 radiatoren en convectoren / conforme EN 442-1: 2014 radiateurs et convecteurs

DESIGN 1*	Type 22				Type 33				Type 34			
Hoogte - Hauteur →	150		200		150		200		150		200	
W/m 75/65/20 (φ50K)	591		688		848		1011		1014		1189	
W/m 70/50/20 (φ40K)	449		521		643		762		767		900	
W/m 55/45/20 (φ30K)	315		363		450		528		535		628	
n-exponent - facteur n	1,23		1,25		1,24		1,27		1,25		1,25	
Lengte - Longueur ↓	€	watt	€	watt	€	watt	€	watt	€	watt	€	watt
800	635,80	473	861,16	550	853,46	678	1051,07	809	964,47	811	1169,91	951
900	667,43	532	899,46	619	909,49	763	1111,01	910	1031,67	913	1242,68	1070
1000	699,06	591	937,82	688	965,56	848	1170,99	1011	1098,83	1014	1315,38	1189
1100	730,69	650	976,10	757	1021,66	933	1230,98	1112	1166,02	1115	1388,15	1308
1200	762,34	709	1014,39	826	1077,73	1018	1290,94	1213	1233,20	1217	1460,84	1427
1300	794,00	768	1052,76	894	1133,81	1102	1350,91	1314	1300,41	1318	1533,60	1546
1400	825,65	827	1091,05	963	1189,89	1187	1410,87	1415	1367,56	1420	1606,35	1665
1500	857,31	887	1129,35	1032	1245,97	1272	1470,81	1517	1434,74	1521	1679,05	1784
1600	888,95	946	1167,65	1101	1302,05	1357	1530,79	1618	1501,91	1622	1751,83	1902
1800	952,26	1064	1244,29	1238	1414,18	1526	1650,73	1820	1636,29	1825	1897,28	2140
2000	1015,51	1182	1320,87	1376	1526,37	1696	1770,65	2022	1770,65	2028	2042,79	2378
2200	1078,81	1300	1397,50	1514	1638,53	1866	1890,61	2224	1905,01	2231	2188,21	2616
2400	1142,16	1418	1474,15	1651	1750,67	2035	2010,55	2426	2039,40	2434	2333,75	2854
2600	1205,42	1537	1550,75	1789	1862,83	2205	2130,47	2629	2173,75	2636	2479,24	3091
2800	1268,72	1655	1627,40	1926	1974,98	2374	2250,41	2831	2308,15	2839	2624,68	3329
3000	1332,01	1773	1704,01	2064	2087,16	2544	2370,31	3033	2442,51	3042	2770,17	3567

Enkel op bestelling leverbaar, levertermijn 4 weken. Prijs excl. toebehoren. - Deze dienen apart besteld te worden (zie pagina 66).
 Seulement livrable sur demande, délai de livraison 4 semaines. Prix excl. fixations. - Elles doivent être commandées séparément (voir page 66).
 Blindstop en ontluchter: apart te bestellen 13911990031 blindstop ½" (10 stuks) - 13911990040 ontluchter ½" (1 stuk)
 Bouchon et purgeur: à commander séparément 13911990031 bouchon ½" (10 pièces) - 13911990040 purgeur ½" (1 pièce)

HOE RADIATOR TYPE MINI DESIGN 1 BESTELLEN / COMMENT COMMANDER UN RADIATEUR TYPE MINI DESIGN 1

Ref. / Réf. Superia	Type 22 / 33 / 34						
	Hoogte / Hauteur 15 = 150 - 20 = 200						
	Lengte / Longueur 800 = 080 - 1000 = 100 enz. (3 cijfers) 800 = 080 - 1000 = 100 etc. (3 chiffres)						
	Aansluitingen / Raccordements Wit / Blanc RAL 9016						

1459	13	22	15	080	6	1
------	----	----	----	-----	---	---

* Aan één zijde een vlakke voorplaat * Face avant lisse à un coté

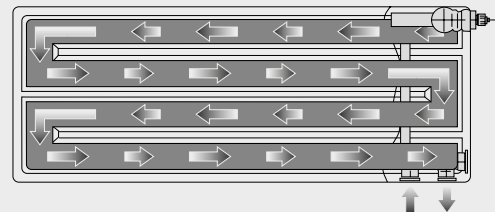

Gedwongen waterloop voor een hoge afgifte.
 Un cours d'eau contraint pour une émission élevée.

Prijs standaardkleur wit - Prijs in EURO (excl. BTW)
 Prix couleur blanc normalisé - Prix en EURO (hors TVA)
 Deze radiator is ook verkrijgbaar in kleuren (supplement +15%) zie kleurenkaart.
 Ce radiateur est aussi livrable en couleur (supplément +15%) voir carte couleurs.

Watts 75/65/20°C) conform EN 442-1: 2014 radiatoren en convectoren / conforme EN 442-1: 2014 radiateurs et convecteurs

DESIGN 2**	Type 22				Type 33				Type 34			
Hoogte - Hauteur →	150		200		150		200		150		200	
W/m 75/65/20 (φ50K)	573		684		827		999		965		1171	
W/m 70/50/20 (φ40K)	435		519		630		758		735		886	
W/m 55/45/20 (φ30K)	306		363		443		530		517		618	
n-exponent - facteur n	1,23		1,24		1,22		1,24		1,22		1,25	
Lengte - Longueur ↓	€	watt	€	watt	€	watt	€	watt	€	watt	€	watt
800	715,41	458	974,60	547	965,69	662	1192,98	799	1202,73	772	1329,67	937
900	751,84	516	1018,66	616	1030,18	744	1261,91	899	1287,74	869	1413,34	1054
1000	788,21	573	1062,74	684	1094,70	827	1330,88	999	1372,71	965	1496,97	1171
1100	824,59	630	1106,79	752	1159,19	910	1399,82	1099	1457,68	1062	1580,63	1288
1200	860,98	688	1150,83	821	1223,68	992	1468,81	1199	1542,68	1158	1664,26	1405
1300	897,37	745	1194,91	889	1288,18	1075	1537,76	1299	1627,67	1255	1747,92	1522
1400	933,77	802	1238,94	958	1352,66	1158	1606,73	1399	1712,67	1351	1831,59	1639
1500	970,17	860	1283,00	1026	1417,13	1241	1675,67	1499	1797,64	1488	1915,23	1757
1600	1006,57	917	1327,12	1094	1481,65	1323	1744,64	1598	1882,61	1544	1998,88	1874
1800	1079,35	1031	1415,17	1231	1610,63	1489	1882,56	1798	2052,60	1737	2166,12	2108
2000	1151,95	1146	1503,29	1368	1739,58	1654	2020,46	1998	2222,57	1930	2333,44	2342
2200	1224,98	1261	1591,44	1505	1868,57	1819	2158,38	2198	2392,51	2123	2500,75	2576
2400	1297,77	1375	1679,52	1642	1997,58	1985	2296,28	2398	2562,48	2316	2668,05	2810
2600	1370,55	1490	1767,66	1778	2126,52	2150	2434,25	2597	2732,49	2509	2835,34	3045
2800	1443,29	1604	1855,79	1915	2255,51	2316	2572,15	2797	2902,44	2702	3002,68	3279
3000	1516,12	1719	1943,89	2052	2384,54	2481	2710,05	2997	3072,42	2895	3169,98	3513

Enkel op bestelling leverbaar, levertermijn 4 weken. Prijs excl. toebehoren. - Deze dienen apart besteld te worden (zie pagina 66).
 Seulement livrable sur demande, délai de livraison 4 semaines. Prix excl. fixations. - Elles doivent être commandées séparément (voir page 66).

Blindstop en ontluucher: apart te bestellen 13911990031 blindstop 1/2" (10 stuks) - 13911990040 ontluucher 1/2" (1 stuk)
 Bouchon et purgeur: à commander séparément 13911990031 bouchon 1/2" (10 pièces) - 13911990040 purgeur 1/2" (1 pièce)

HOE RADIATOR TYPE MINI DESIGN 2 BESTELLEN / COMMENT COMMANDER UN RADIATEUR TYPE MINI DESIGN 2

Ref. / Réf. Superia	1459		13		22		15		080		6		2		
					Type		22 / 33 / 34								
					Hoogte / Hauteur		15 = 150 - 20 = 200								
					Lengte / Longueur		800 = 080 - 1000 = 100 enz. (3 cijfers) 800 = 080 - 1000 = 100 etc. (3 chiffres)								
				Aansluitingen / Raccordements		Wit / Blanc		RAL 9016							

** Aan twee zijden een vlakke voorplaat ** Face avant lisse à deux cotés

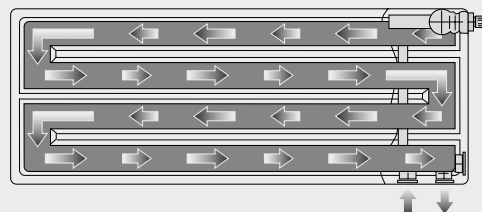

Gedwongen waterloop voor een hoge afgifte.
 Un cours d'eau contraint pour une émission élevée.

Prijs standaardkleur wit - Prijs in EURO (excl. BTW)
 Prix couleur blanc normalisé - Prix en EURO (hors TVA)

Deze radiator is ook verkrijgbaar in kleuren (supplement +15%) zie kleurenkaart.
 Ce radiateur est aussi livrable en couleur (supplément +15%) voir carte couleurs.

TOEBEHOREN / PIÈCES JOINTES

INSERT VOOR MINI (M30 X 1,5)
INSERT POUR MINI (M30 X 1,5)



Art. N°

14911630131

prijs
 prix
 €

19,07

kleur
 couleur

MINI SUPER 6 STANDAARD / STANDARD
 MINI SUPER 6 KOMPAKT / COMPACT
 MINI SUPER 6 DESIGN 1
 MINI SUPER 6 DESIGN 2

stuk/pièce

THERMOSTAATKOP VOOR
VENTIELINSERT M30X1,5
TÊTE THERMOSTATIQUE POUR
INSERT DE VANNE M30X1,5



14911630101

42,78

wit / blanc



14911631101

82,16

chrom
 chromé

STANDVOETSET OPBOUW
CONSOLE À PIED

Voor montage op de afwerkvloer, wordt geleverd in sets van twee inclusief rozetten.

Pour montage au sol (livré avec 2 rosettes).



14912015200

set
 162,81

wit / blanc

STANDVOETSET INMETSEL
CONSOLE À PIED A SCHELLER

Voor montage in de afwerkvloer, wordt geleverd in sets van twee inclusief rozetten.

À sceller (livré avec 2 rosettes).



14912015201

set
 186,64

wit / blanc

Type 22



H 150mm

Type 20-22 Standaard/Standard
 Type 30-34 Standaard/Standard

14914123004
 14914123005

set
 207,56
 207,56

H 200mm

Type 20-22 Standaard/Standard
 Type 30-34 Standaard/Standard

14914124004
 14914124005

207,56
 207,56

WANDCONSOLESET
CONSOLE AU MUR

Type 33/34



H 150mm

Type 20-22 Kompakt/Compact/Design 1
 Type 30-34 Kompakt/Compact/Design 1

14914123002
 14914123003

set
 207,56
 207,56

H 200mm

Type 20-22 Kompakt/Compact/Design 1
 Type 30-34 Kompakt/Compact/Design 1

14914124002
 14914124003

207,56
 207,56

MINI SUPER 6 STANDAARD / STANDARD

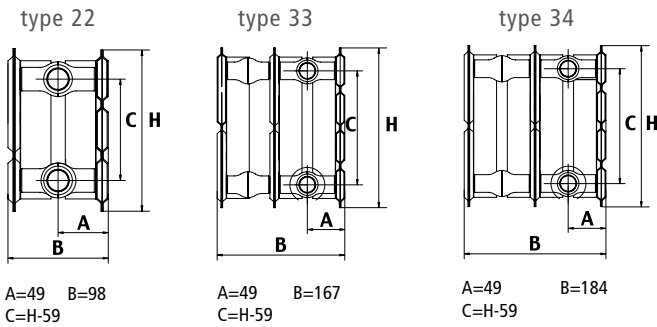

MINI SUPER 6 KOMPAKT / COMPACT

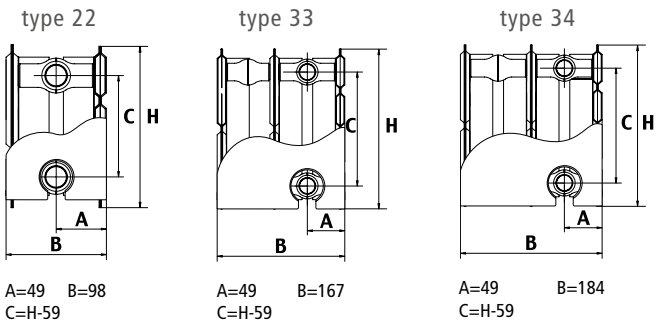

MINI SUPER 6 DESIGN 1

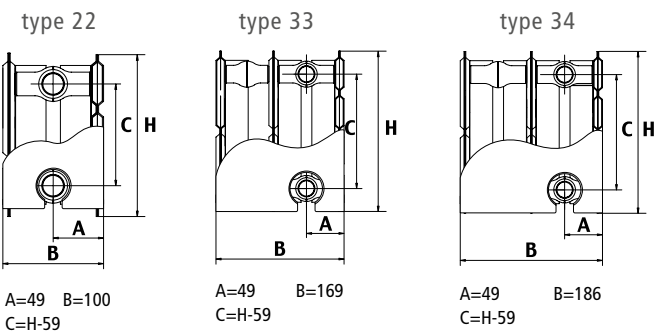

MINI SUPER 6 DESIGN 2

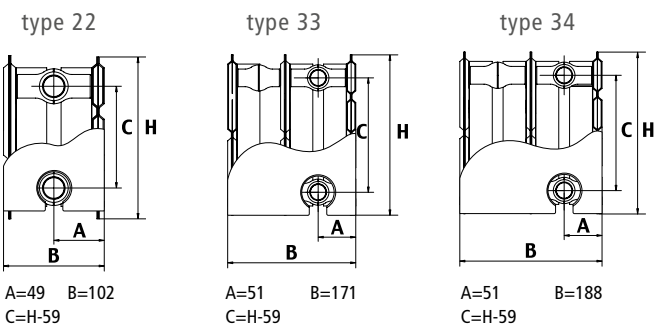

H=hoogte/hauteur

AANSLUITINGEN - RACCORDEMENTS

Mede door de gedwongen waterloop zijn zeer veel verschillende aansluitvarianten mogelijk.

En raison du flux d'eau requis, plusieurs raccords sont disponibles.

AANSLUITVARIANTEN VOOR PARALLELSYSTEMEN
Zie technisch handboek

VARIANTES DE RACCORDS POUR INSTALLATION
EN PARALLÈLE
Voir manuel technique

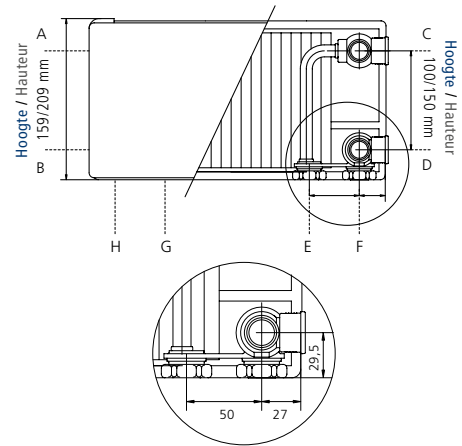

De aansluitingen zijn als volgt:*

- A 1/2" binnendraad, evt. geschikt voor de ventiel-montage
 - B 1/2" binnendraad
 - C 1/2" binnendraad, evt. geschikt voor de ventiel-montage
 - D 1/2" binnendraad
 - E/G 3/4" buitendraad, (met inwendige Euroconus) (aanvoer)*
 - F/H 3/4" buitendraad, (met inwendige Euroconus) (retour)*
- * (Afhankelijk van de bestelcode)

Let op: A/G/H alleen door de radiator te draaien

LET OP! BELANGRIJK! Bij elke bestelling de gewenste aansluitvariant volgens het schema aanduiden!
(zie technisch handboek)
Dit brengt geen extra kosten met zich mee.

Les branchements sont* :

- A 1/2" filetage intérieur, év. adapté au montage de vannes
 - B 1/2" filetage intérieur
 - C 1/2" filetage intérieur, év. adapté au montage de vannes
 - D 1/2" filetage intérieur
 - E/G 3/4" filetage extérieur (départ) (avec Euroconus intérieur)*
 - F/H 3/4" filetage extérieur (retour) (avec Euroconus intérieur)*
- * (en fonction du code)

Attention: A/G/H seulement en tournant le radiateur

ATTENTION! IMPORTANT! Veuillez indiquer la variante de raccordement souhaitée selon le schéma avec chaque commande ! (voir manuel technique)
Cela n'entraîne aucun coût supplémentaire.

SUPERIA KLEUREN / COULEURS

NOBLE	WHITE BLACK	NATURAL GREY MATT	PURE GREY MATT	METALIC GREY STRUCTURE	BLUE GREEN MINERAL
 Pergamon SAN 0019 01	 Cream White RAL 9001 08	 Mist White N500 15	 Signal White RAL 9003 22	 Grey Aluminium M307 29	 Dark Blue 9801 36
 Pink 3012 02	 White Fine Texture S600 09	 Sand Light N502 16	 Tele Grey 4 RAL 7047 23	 White Aluminium M306 30	 Mid Blue 9802 37
 Silver 9898 03	 Traffic White RAL 9016 10	 Sand N503 17	 Widow Grey RAL 7040 24	 Grey White January M303 31	 Grey Blue 9803 38
 Pearl Beige 1035 04	 Pure White RAL 9010 11	 Platina Grey N504 18	 Tele Grey 2 RAL 7046 25	 Aluminium Grey January M302 32	 Forest Green 9804 39
 Gold 9899 05	 Brown Black 9826 12	 Dust Grey N505 19	 Blue Grey RAL 7031 26	 Anthracite January M301 33	 Jade Green 9805 40
 Curry 9894 06	 Grey Anthracite 9827 13	 Warm Grey N506 20	 Slate Grey RAL 7015 27	 Black January M300 34	 Grey Green 9806 41
 Bronze 9893 07	 Jet Black RAL 9005 14	 Brown Grey N507 21	 Anthracite Grey RAL 7016 28	 Brown January M304 35	 Warm Green 9807 42

SUPERIA KLEUREN / COULEURS

TERRA-COTTA MINERAL

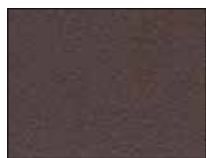

Dark Brown
9808

43

UNI COLOURS FINE TEXTURE



Melon Yellow
9815

50



Rust Brown
9809

44



Carmine Red
9816

51



Quartz Brown
9810

45



Claret Violet
9817

52



Light Beige
9811

46



Night Blue
9818

53



Orange Brown
9812

47

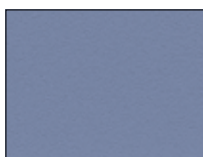

Pigeon Blue
5601

54



Blood Red
9813

48



Yellow Green
9820

55



Purple Red
9814

49



Moss Green
9821

56

Naast het standaard wit zijn er ook diverse hedendaagse kleuren en structuren verkrijgbaar.

Leverbaar voor verticale en Mini-radiatoren !
Meerprijs: +15%.

Voor horizontale radiatoren Kompakt, Super 6, Super 6 Design, Central en Central Design: meerprijs € 180,98.

Galva: niet in kleur, enkel wit (RAL 9016).

De afgebeelde kleuren zijn slechts indicatief.

En plus de la couleur blanc standard, nous offrons aussi différentes couleurs et structures contemporaines.

Disponible pour les radiateurs verticaux et Mini !
Supplément de prix: + 15%.

Pour les radiateurs horizontaux Compact, Super 6, Super 6 Design, Central et Central Design: supplément de prix € 180,98.

Galva: pas en couleur, seulement en blanc (RAL 9016).

Les couleurs montrées ne sont qu'indicatives.



70

VASCO COMBINEERT VERWARMEN VENTILEREN & KOELEN VOOR UW IDEALE BINNENKLIMAAT

We brengen een groot gedeelte van onze tijd binnen door. Het binnenklimaat heeft een belangrijke invloed op onze gezondheid en zorgt voor een behaaglijk gevoel, energie en een goede weerstand. Vasco zorgt met hoogwaardige producten voor het ideale binnenklimaat bij jou thuis. Of het nu gaat om verwarmen, ventileren of koelen.

Vasco introduceerde tevens een geruisloze warmtepomp lucht/water, in combinatie met een intelligent buffervat voor verwarming en warm water. Met deze efficiënte technologie voor hernieuwbare energie is de cirkel rond met warmteafgifte én warmteopwekking. Zo reikt Vasco voortaan een totaaloplossing aan voor een gezond, energie-efficiënt en duurzaam binnenklimaat.

Vasco verbindt zich ertoe de gebruiker het hoogst mogelijke verwarmingscomfort te garanderen, in elke omgeving, op elk moment. Zoals het ook de installateur een optimaal installatiecomfort en de architect het mooiste toegepast design wil aanbieden. Het resultaat is een veelzijdig en hoogkwalitatief gamma innovatieve verwarmings- en ventilatieoplossingen, voor residentiële en projectmatige toepassingen.



RADIATOREN RADIATEURS



VENTILATIE VENTILATION



VLOERVERWARMING CHAUFFAGE PAR LE SOL



WARMTEPOMPEN POMPES À CHALEUR

ÉÉN TOTAALLEVERANCIER VOOR RADIATOREN, VENTILATIE, VLOERVERWARMING, KOELING, WARMTEPOMPEN EN LUCHTREINIGING:

UN FOURNISSEUR GLOBAL POUR RADIATEURS, VENTILATION, CHAUFFAGE PAR LE SOL, REFROIDISSEMENT, POMPES À CHALEUR ET PURIFICATION DE L'AIR:

VASCO PROPOSE LE CHAUFFAGE LA VENTILATION LE REFROIDISSEMENT POUR VOUS OFFRIR UN CLIMAT INTÉRIEUR IDÉAL ET À LA CARTE

Nous passons la majeure partie de notre temps dans des locaux fermés. La qualité de l'air a donc un impact important sur notre santé, notre bien-être, notre tonus et notre résistance. Les équipements Vasco vous garantissent un climat intérieur idéal dans l'habitat: et ce, qu'il s'agisse de chauffer, ventiler ou refroidir.

Vasco a introduit une pompe à chaleur air/eau silencieuse, associée à un ballon tampon intelligent pour le chauffage et l'eau chaude. Avec cette technologie efficace basée sur l'énergie renouvelable, la boucle est bouclée: émission de chaleur et production de chaleur. Vasco propose désormais une solution complète, qui garantit un climat intérieur sain, écoénergétique et durable.

Vasco s'engage à garantir à l'utilisateur le meilleur confort de chauffage possible quels que soient l'environnement et le moment. Tout comme elle veut proposer un confort d'installation optimal à l'installateur et le design esthétique le plus adapté à l'architecte. Le résultat est une gamme polyvalente et de haute qualité de solutions de chauffage et de ventilation innovantes, pour les applications résidentielles et de projet.



Dankzij **Vasco Climate Control** verwarmt u nooit te veel, maar precies genoeg voor een optimaal binnencomfort. Met het nieuwe Climate Control-regelsysteem van Vasco treedt u binnen in een wereld van ongeëvenaard gebruikscomfort. Voortaan zijn uw radiatoren, ventilatie en vloerverwarming via één enkele interface met het internet verbonden. Dankzij de gebruiksvriendelijke app kan u altijd en overal inloggen en uw optimaal binnencomfort instellen. Ruimte per ruimte. Waar u ook bent.

Grâce à **Vasco Climate Control**, vous ne « surchauffez » jamais votre maison : vous programmez les différents paramètres pour atteindre le confort intérieur, idéal à vos yeux ! Le nouveau système de réglage Climate Control de Vasco vous invite à vivre une expérience de confort d'utilisation inégalé. Désormais, tous vos équipements - radiateurs, ventilation et chauffage par le sol -, sont connectés à Internet, via une seule et même interface. Grâce à cette appli conviviale, vous vous connectez où et quand bon vous semble pour régler et moduler à l'envi, pièce par pièce, votre confort intérieur et ce, où que vous soyez.



WWW.VASCO.EU



Superia paneelradiatoren / radiateurs à panneaux

info@superia.be

www.superia.be

Vasco Group nv

Kruishoefstraat 50

3650 Dilsen (België)

T +32 (0)89-79 04 11

info@vasco.eu

www.vasco.eu

Download de **Vasco-App Climate Control** voor uw binnenklimaat op maat.

Téléchargez l'**Appli Vasco Climate Control** pour une régulation du climat intérieur sur mesure.



Follow us on
Facebook and
YouTube.



Versie 01/2025

*Superia kan niet verantwoordelijk gesteld worden voor mogelijke drukfouten en eventuele wijzigingen in het programma.
Verkoopsvoorwaarden www.superia.be*

Versie 01/2025

*Superia ne peut être tenu responsable des éventuelles erreurs d'impression et modifications du programme.
Conditions générales de vente www.superia.be*